



**CUPRA** L E O N SPORTSTOURER

Manuel d'instructions



**CUPRA**

## Données du véhicule

Modèle :
Numéro d'immatriculation :
Numéro d'identification du véhicule :
Jour d'immatriculation ou de remise du véhicule :
Partenaire SEAT :
Conseiller service :
Téléphone :

## Accusé de réception des documents et des clés du véhicule

Ont été remis avec le véhicule :	OUI	NON
Documentation de bord	<input type="checkbox"/>	<input type="checkbox"/>
Clé principale	<input type="checkbox"/>	<input type="checkbox"/>
Double de clé	<input type="checkbox"/>	<input type="checkbox"/>
Le bon fonctionnement de toutes les clés a été contrôlé	<input type="checkbox"/>	<input type="checkbox"/>
Lieu:		
Date:		
Signature du propriétaire du véhicule :		

## Introduction

Vous avez choisi une CUPRA, merci de votre confiance !

Votre nouvelle CUPRA vous permettra de bénéficier d'un véhicule pourvu d'une technologie avancée et d'équipements d'excellente qualité.

Nous vous recommandons de lire attentivement cette Notice d'utilisation pour vous y familiariser et profiter de toutes ses fonctionnalités lors de vos déplacements quotidiens.

Les informations concernant la conduite du véhicule sont accompagnées des instructions de fonctionnement et d'entretien afin de garantir votre sécurité et le maintien de la valeur de votre SEAT. Nous vous fournissons en outre de précieux conseils pratiques ainsi que des suggestions vous permettant de conduire efficacement en respectant l'environnement.

Nous vous souhaitons beaucoup de plaisir et bonne route au volant de votre SEAT.

## CUPRA

### AVERTISSEMENT

**Veillez tenir compte des avertissements importants de sécurité concernant l'airbag frontal du passager avant**  
»» page 36, Positionnement et utilisation des sièges pour enfants.

## À propos de ce manuel

Ce manuel décrit les **équipements** du véhicule à la clôture de sa rédaction. Certains des équipements décrits ne seront disponibles qu'ultérieurement ou sont réservés à certains pays.

**Certaines fonctions et certains équipements décrits dans cette notice ne sont pas disponibles sur tous les types ou variantes du modèle, et peuvent varier ou être modifiés en fonction des exigences techniques ou du pays, sans que cela ne puisse être en aucun cas être interprété comme de la publicité mensongère.**

Certains détails des **illustrations** peuvent différer de votre véhicule et doivent être considérés comme des schémas de principe.

Sauf indication contraire, les **indications de direction** (gauche, droite, avant, arrière) figurant dans cette notice se rapportent au sens de conduite du véhicule.

Le **contenu audiovisuel** est uniquement à disposition afin d'aider les utilisateurs à mieux comprendre certaines fonctionnalités du véhicule. Il ne remplace en aucun cas la notice d'utilisation. Accédez à la notice d'utilisation pour consulter l'ensemble des informations et des avertissements.

✱ Les **équipements signalés par un astérisque** sont livrés en série ou en option uniquement sur certaines versions du modèle, ou ne sont proposés que dans certains pays.

® Les **marques déposées** sont signalées par le symbole ®. L'omission de ce sigle ne signifie pas qu'il ne s'agit pas d'un terme déposé.

>> Indique que la section continue à la page suivante.

Dans cette notice, vous pouvez accéder aux informations par le biais des index suivants :

- Index thématique avec la structure générale de la notice par chapitres.
- Index visuel, indiquant graphiquement la page où vous pouvez trouver les informations « essentielles », lesquelles sont développées dans les chapitres correspondants.
- Index alphabétique comprenant de nombreux termes et synonymes qui facilitent la recherche d'information.

### **AVERTISSEMENT**

**Les textes précédés de ce symbole contiennent des informations destinées à votre sécurité et attirent votre attention sur d'éventuels risques d'accident ou de blessures.**

### **ATTENTION**

**Les textes précédés de ce symbole sont destinés à attirer votre attention sur les dégâts éventuels pouvant être subis par votre véhicule.**

### **Conseil antipollution**

**Les textes précédés de ce symbole contiennent des remarques relatives à la protection de l'environnement.**

### **Nota**

**Les textes précédés de ce symbole contiennent des informations supplémentaires**



## Notice d'utilisation numérique

Sur le site officiel de CUPRA, vous pourrez consulter la version numérique de cette notice :



- scannez le code QR»» **fig. 1**
- **OU** saisissez l'adresse suivante dans un navigateur :

<http://www.cupraofficial.com/owners/cupra-car-model-manuals.html>

et sélectionnez votre véhicule.



## Sommaire

<b>Vues générales du véhicule</b> .....	7	<b>Aide au démarrage</b> .....	56	<b>Transport et équipements pratiques</b> .....	144
<b>Vue extérieure</b> .....	7	Démarrer par remorquage et remorquer .....	57	Transport d'objets .....	144
<b>Vue extérieure</b> .....	8	<b>Fusibles et ampoules</b> .....	62	Coffre à bagages .....	146
<b>Vue d'ensemble (volant à gauche)</b> .....	9	Fusibles .....	62	Filet de séparation* .....	151
<b>Vue d'ensemble (volant à droite)</b> .....	10	Remplacement des ampoules .....	65	Galerie porte-bagages .....	153
<b>Vue intérieure</b> .....	11	<b>Commande</b> .....	69	Rangement .....	155
<b>Sécurité</b> .....	12	<b>Poste de conduite</b> .....	69	Prises de courant .....	158
<b>Conduite sûre</b> .....	12	<b>Vue intérieure</b> .....	69	<b>Climatisation</b> .....	160
Conseils de conduite .....	12	<b>Cadrams et témoins</b> .....	70	Chauffage, ventilation et refroidissement .....	160
Position correcte des occupants du véhicule .....	13	Combiné d'instruments .....	70	Chauffage stationnaire (chauffage d'appoint)* .....	169
Zone du pédalier .....	16	Commande du tableau de bord .....	87	Climatisation stationnaire* .....	173
<b>Ceintures de sécurité</b> .....	17	Témoins .....	89	<b>Système d'infodivertissement</b> .....	176
Quel est le but des ceintures de sécurité ? .....	17	Système d'infodivertissement .....	92	<b>Introduction</b> .....	176
Comment ajuster correctement les ceintures de sécurité ? .....	21	Volant multifonction* .....	97	Se familiariser .....	176
Rétracteurs de ceinture .....	23	<b>Ouverture et fermeture</b> .....	98	Synoptique et éléments de commande .....	180
Système PreCrash* .....	24	Jeu de clés du véhicule .....	98	Consignes générales de commande .....	181
<b>Système d'airbags</b> .....	25	Verrouillage centralisé .....	101	<b>Transfert de données</b> .....	188
Brève introduction .....	25	Alarme antivol* .....	108	CUPRA CONNECT .....	188
Fonctionnement des airbags .....	28	Portes .....	111	Full Link .....	193
<b>Transport d'enfants en toute sécurité</b> .....	34	Hayon .....	113	Point d'accès WLAN* .....	198
Sécurité des enfants .....	34	Commandes des glaces .....	118	<b>Commande du système d'infodivertissement</b> .....	200
<b>Urgences</b> .....	45	Toit ouvrant* .....	120	Commande vocale* .....	200
<b>Auto-assistance</b> .....	45	<b>Feux</b> .....	123	Radio/Multimédia .....	202
Service d'appel informatif, de dépannage et de secours* .....	45	Éclairage du véhicule .....	123	Navigation* .....	209
Équipement d'urgence .....	46	Éclairage intérieur .....	130	Interface du téléphone .....	217
Réparation des pneus .....	47	<b>Visibilité</b> .....	132	Multimédia .....	223
Changer une roue .....	50	Systèmes d'essuie-glace avant et arrière .....	132	<b>Conduite</b> .....	224
Remplacement des balais .....	54	Rétroviseurs .....	134	<b>Démarrage et conduite</b> .....	224
		Protection solaire .....	137	Lancement et coupure du moteur .....	224
		<b>Sièges et appui-tête</b> .....	137	Système Start-Stop .....	229
		Régler les sièges .....	137	Sélection du mode de fonctionnement .....	232
		Appui-tête .....	139	Boîte automatique DSG .....	234
		Fonctions des sièges .....	140	Recommandation de rapport .....	241
				Direction .....	241

Profils de conduite (Drive Profile)* .....	242	Aide au stationnement arrière* .....	305	<b>Entretien</b> .....	367
Recommandations pour la conduite .....	244	Assistant de marche arrière (Rear View Came- ra)* .....	305	<b>Service</b> .....	367
<b>Systèmes d'aide à la conduite</b> .....	248	<b>Dispositif d'attelage pour remorque et remor- que*</b> .....	309	Périodicité d'entretien .....	367
Généralités .....	248	Conduite avec remorque .....	309	Offres de service supplémentaires .....	369
Capteurs et caméras d'aide à la conduite .....	249	Crochet d'attelage à déverrouillage électrique* .....	317	Garantie .....	370
Régulateur de vitesse (GRA) .....	252	Montage arrière d'un dispositif de remorquage en deuxième monte .....	319	<b>Entretien du véhicule</b> .....	371
Limiteur de vitesse .....	254	<b>Conseils pratiques</b> .....	321	Entretien et nettoyage .....	371
Système d'assistance au freinage d'urgence (Front Assist)* .....	256	<b>Une batterie à haute tension</b> .....	321	<b>Accessoires et modifications techniques</b> .....	377
Régulateur de vitesse adaptatif (ACC - Adaptive Cruise Control)* .....	261	Consignes de sécurité .....	321	Accessoires, pièces de rechange et travaux de ré- paration .....	377
Régulation anticipative de la vitesse .....	266	Entretien de la batterie à haute tension .....	323	<b>Informations destinées à l'utilisateur</b> .....	379
Assistant de maintien de voie (Lane Assist)* .....	269	Réglage de chargement sur l'infodivertisse- ment .....	324	<b>Informations destinées à l'utilisateur</b> .....	379
Assistant à la conduite (Travel Assist) .....	271	Charger la batterie à haute tension .....	325	Informations enregistrées par les unités de contrô- le .....	379
Assistant d'urgence (Emergency Assist) .....	274	Câble de charge .....	331	Autres informations utiles .....	380
Assistant de changement de voie (Side Assist) avec assistant de sortie de stationnement (RCTA) et as- sistant d'ouverture des portes (Exit Assist)* .....	276	<b>Vérification et appoint de niveaux</b> .....	334	Informations concernant la directive 2014/53/UE de l'UE .....	380
<b>Freiner et stationner</b> .....	282	Plein effectué .....	334	<b>Données techniques</b> .....	384
Système de freinage .....	282	Types de carburant .....	336	<b>Indications sur les données techniques</b> .....	384
Systèmes de stabilisation et assistance au freina- ge .....	288	Gestion du moteur et système d'épuration des gaz d'échappement .....	338	Ce que vous devez savoir .....	384
Stationner .....	292	Compartiment-moteur .....	339	<b>Index alphabétique</b> .....	389
<b>Aides au stationnement et à la manœuvre</b> .....	292	Huile moteur .....	342		
Assistant aux manœuvres de stationnement (Park Assist)* .....	292	Système de refroidissement .....	346		
Système d'aide aux manœuvres de stationnement (Park Pilot) .....	300	Liquide de freins .....	348		
Aide au stationnement Plus* .....	301	Réservoir de liquide lave-glace .....	349		
		Batterie de 12 volts .....	350		
		Gestion de l'énergie .....	354		
		<b>Roues</b> .....	356		
		Roues et pneus .....	356		
		Système de contrôle de la pression des pneus .....	363		
		Roue de secours .....	365		

## Vue extérieure

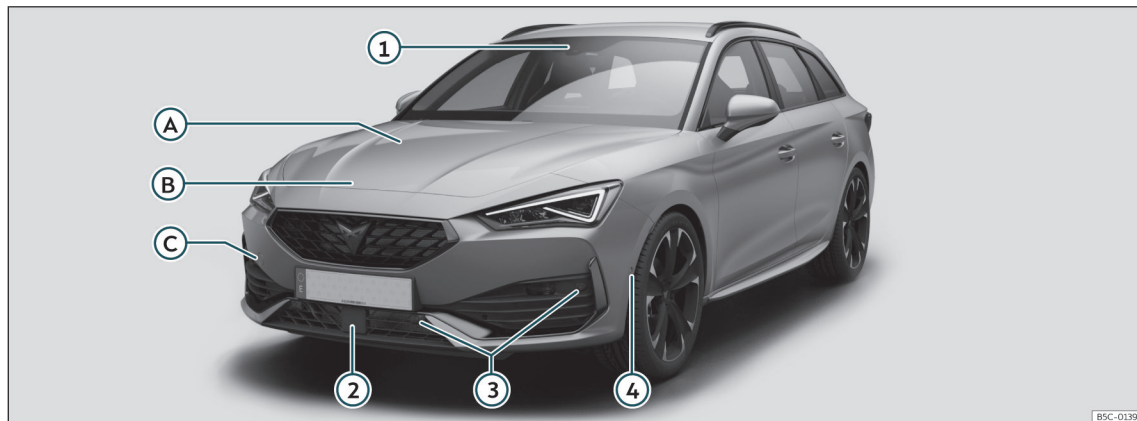

B5C-0139

### A Contrôle des niveaux

- Huile»» page 342
- Liquide de freins»» page 348
- Batterie»» page 350

### B Capot-moteur

- Levier de déverrouillage»» page 341
- Ouverture/Fermeture»» page 341

### C Remorque du véhicule

- Œillet de remorquage»» page 60
- Démarrage par remorquage»» page 58

### Capteurs d'aide à la conduite»» page 248

- ① Caméra avant multifonction
- ② Radar avant
- ③ Capteurs aide au stationnement
- ④ Capteur stationnement assisté

## Vue extérieure

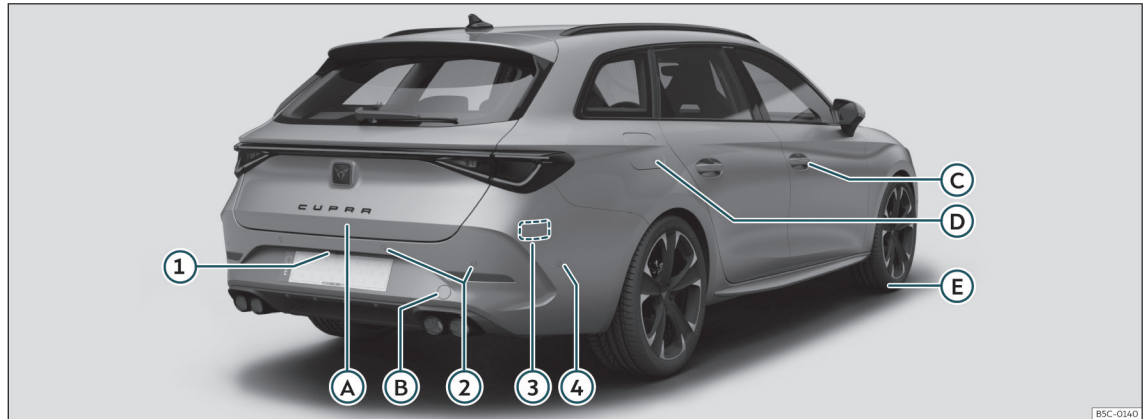

B5C-0140

### **A** Hayon

- Ouverture de l'extérieur»» page 114
- Ouverture d'urgence»» page 117

### **B** Remorque du véhicule

- Cœillet de remorquage»» page 60
- Démarrage par remorquage»» page 58

### **C** Ouverture et fermeture

- Portes»» page 111
- Verrouillage centralisé»» page 101

- Verrouillage d'urgence»» page 111

### **D** Réservoir de carburant

- Capacité de remplissage»» page 385
- Ouvrir/fermer le bouchon»» page 334

### **E** Instructions en cas de crevaison

- Kit de crevaison»» page 47
- Changement de roue»» page 50

### Capteurs d'aide à la conduite»» page 248

- 1** Caméra de vision arrière
- 2** Capteurs aide au stationnement
- 3** Radars arrière
- 4** Capteur stationnement assisté

## Vue d'ensemble (volant à gauche)

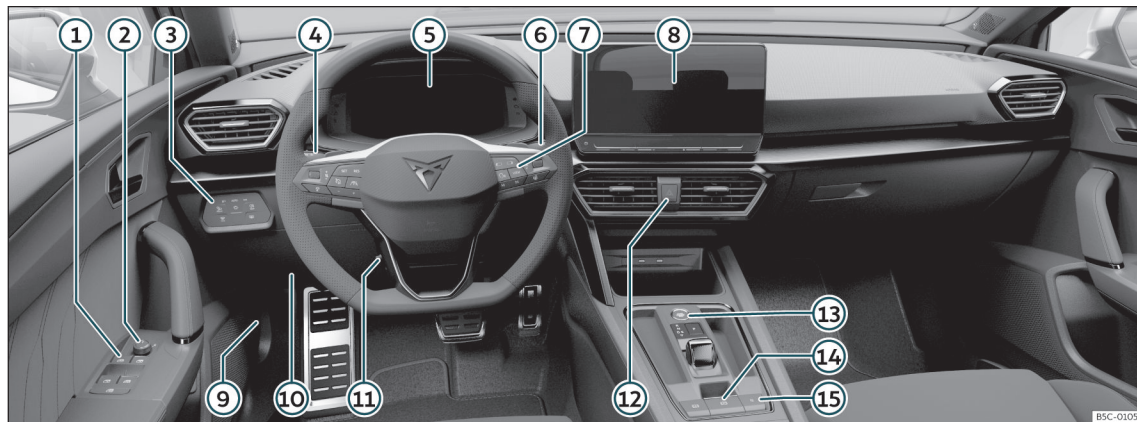

- |  |   |
|--|---|
| ① Lève-glaces électriques»» page 118                               | ⑧ Système d'infodivertissement»» page 92, »» page 176 |
| ② Réglage des rétroviseurs extérieurs »» page 134                  | ⑨ Levier pour ouvrir le capot»» page 341              |
| ③ Commande pour l'éclairage et le désembuage des vitres»» page 123 | ⑩ Fusibles»» page 62                                  |
| ④ Levier des clignotants et des feux de route»» page 125           | ⑪ Réglage du volant»» page 16                         |
| ⑤ Témoins lumineux»» page 89                                       | ⑫ Feux de détresse»» page 129                         |
| ⑥ Essuie-glaces»» page 132   | ⑬ Touche de démarrage»» page 224                      |
| ⑦ Système d'information du conducteur »» page 87                   | ⑭ Frein de stationnement électronique »» page 285     |
|  | ⑮ Verrouillage centralisé»» page 101                  |

B5C-0105

## Vue d'ensemble (volant à droite)

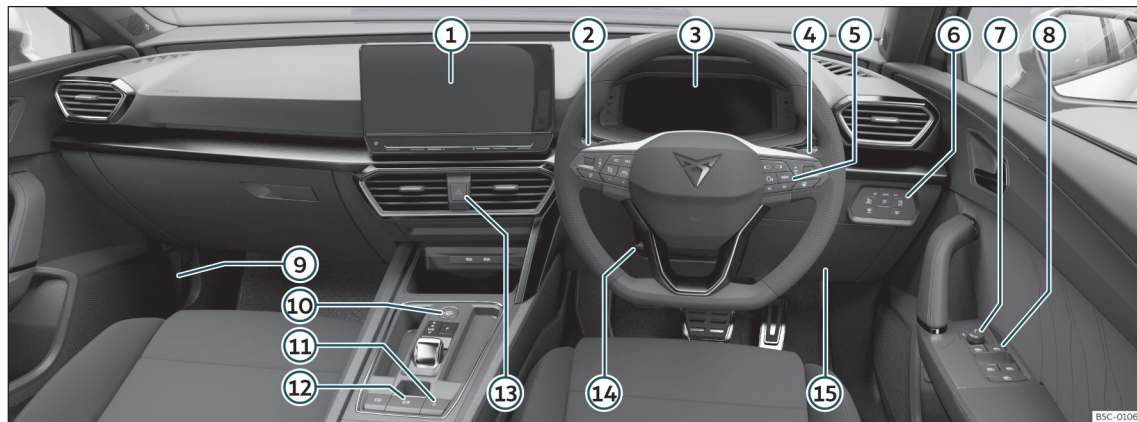

- |   |  |   |
|---|--|---|
| ① Système d'infodivertissement» page 92,» page 176      | ⑥ Commande pour l'éclairage et le désembruage des vitres» page 123 | ⑪ Verrouillage centralisé» page 101             |
| ② Levier des clignotants et des feux de route» page 125 | ⑦ Réglage des rétroviseurs extérieurs» page 134                    | ⑫ Frein de stationnement électronique» page 285 |
| ③ Témoins lumineux» page 89                             | ⑧ Lève-glaces électriques» page 118                                | ⑬ Feux de détresse» page 129                    |
| ④ Essuie-glaces» page 132                               | ⑨ Levier pour ouvrir le capot» page 341                            | ⑭ Réglage du volant» page 16                    |
| ⑤ Système d'information du conducteur» page 87          | ⑩ Touche de démarrage» page 224                                    | ⑮ Fusibles» page 62                             |



## Vue intérieure

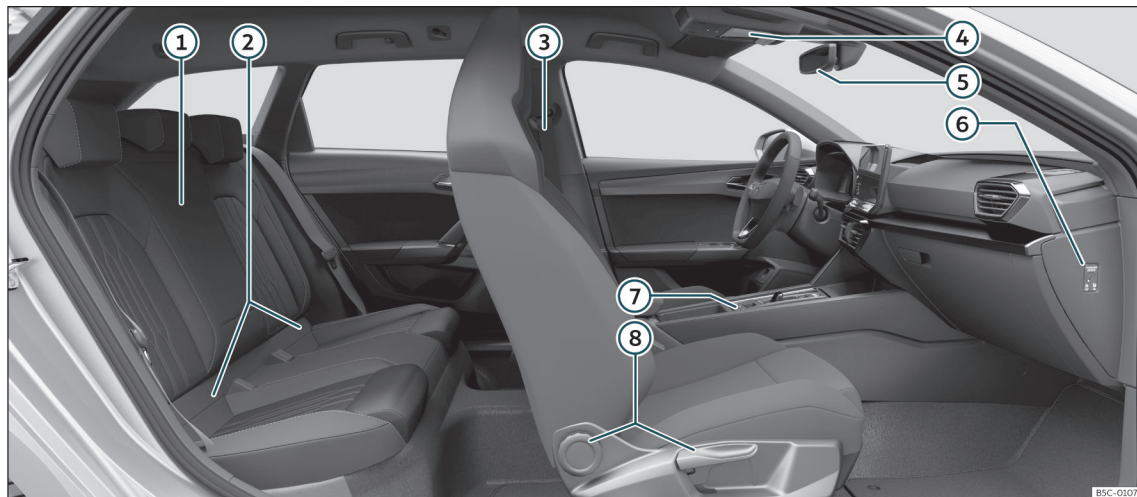

① Accoudoir»» page 150

② Ancrages Isofix»» page 38

③ Ceintures de sécurité»» page 17

④ Toit panoramique»» page 120

⑤ Rétroviseur intérieur»» page 134

⑥ Déconnexion de l'airbag frontal du passager»» page 29

⑦ Frein de stationnement électronique  
»» page 285

⑧ Réglage des sièges»» page 137

## Sécurité

### Conduite sûre

#### Conseils de conduite

##### La sécurité avant tout !

##### AVERTISSEMENT

- Ce chapitre comporte des informations importantes sur l'utilisation du véhicule à l'attention du conducteur et des passagers. Vous trouverez aussi, dans les autres chapitres de votre Livre de Bord, d'autres informations importantes à connaître concernant votre propre sécurité et celle de vos passagers.
- Veillez systématiquement à ce que le Livre de Bord complet se trouve dans le véhicule. Cette précaution est valable en particulier lorsque vous prêtez le véhicule à un tiers ou lorsque vous le revendez.

##### Avant de démarrer

Pour votre propre sécurité et celle de vos passagers, veuillez respecter les points suivants avant tout déplacement :

- Assurez-vous du bon fonctionnement de l'éclairage et des clignotants du véhicule.

- Contrôlez la pression de gonflage des pneus.
- Assurez-vous que toutes les glaces vous offrent une vue claire et dégagée vers l'extérieur.
- Attachez solidement les bagages embarqués à bord du véhicule»» page 144.
- Assurez-vous qu'aucun objet ne vient entraver le fonctionnement des pédales.
- Réglez les rétroviseurs, le siège avant et l'appuie-tête en fonction de votre taille.
- Veillez à ce que les passagers de la banquette arrière aient placé les appuie-tête en position d'utilisation»» page 139.
- Donnez à vos passagers les instructions nécessaires pour ajuster les appuie-tête en fonction de leur taille.
- Protégez les enfants en les asseyant dans un siège pour enfant adéquat et en ajustant correctement leur ceinture de sécurité»» page 34.
- Adoptez une position assise correcte. Donnez également à vos passagers les instructions nécessaires pour adopter une position assise correcte»» page 13.
- Réglez toujours correctement votre ceinture de sécurité avant de prendre la route. Donnez également à vos passagers les instructions nécessaires au réglage correct de leur ceinture»» page 17.

##### Facteurs qui influent sur la sécurité

En tant que conducteur, vous êtes responsable de vous-même et de vos passagers.

- Ne laissez pas détourner votre attention de ce qui se passe sur la route, par vos passagers ou par des conversations téléphoniques, par exemple.
- Ne prenez jamais le volant lorsque votre aptitude à conduire est diminuée (par la prise de médicaments, la consommation d'alcool ou de drogues, par exemple).
- Respectez le Code de la route et les limitations de vitesse.
- Adaptez toujours votre vitesse à l'état de la route, ainsi qu'aux conditions météorologiques et de circulation.
- Sur de longs trajets, faites des pauses à intervalles réguliers – au moins toutes les deux heures.
- Évitez si possible de prendre le volant lorsque vous êtes fatigué ou tendu.

##### AVERTISSEMENT

**Conduire sous l'emprise de l'alcool, de stupéfiants, de médicaments ou de narcotiques peut provoquer de graves accidents qui peuvent entraîner la mort.**

- L'alcool, les stupéfiants, les médicaments et les narcotiques peuvent altérer de manière considérable la perception, le temps

de réaction et la sécurité durant la conduite, ce qui peut entraîner la perte de contrôle du véhicule.

### Équipements de sécurité

Ne mettez pas en jeu votre sécurité ni celle des passagers. En cas d'accident, les équipements de sécurité permettent de réduire les risques de blessures. Les points suivants indiquent certains des équipements de sécurité de votre CUPRA<sup>1)</sup> :

- ceintures de sécurité trois points,
- limiteurs d'effort de ceinture sur les sièges avant et arrière latéraux,
- rétracteurs de ceintures sur les sièges avant et des sièges arrière latéraux,
- airbags frontaux,
- airbags de genoux\* et central\* du conducteur
- airbags latéraux dans les dossiers des sièges avant,
- airbags latéraux dans les dossiers des sièges arrière\*,
- airbags rideaux,

<sup>1)</sup> En fonction de la version ou du marché.

<sup>2)</sup> Les sièges avant avec appuie-tête intégré n'ont pas besoin de réglage.

- points d'ancrage « ISOFIX » sur le siège du passager avant pour les sièges pour enfant munis du système « ISOFIX »,
- appuie-tête avant réglables en hauteur<sup>2)</sup>,
- appuie-tête arrière avec position d'utilisation et de non-utilisation,
- colonne de direction réglable.

Les équipements de sécurité mentionnés se complètent pour vous faire bénéficier, vous et vos passagers, d'une protection maximale en cas d'accident. Ces équipements de sécurité ne vous sont d'aucune utilité si vous ou vos passagers adoptez une position assise incorrecte ou si vous ne réglez ou n'utilisez pas ces équipements correctement.

**La sécurité est l'affaire de tous !**

## Position correcte des occupants du véhicule

### Position correcte sur le siège

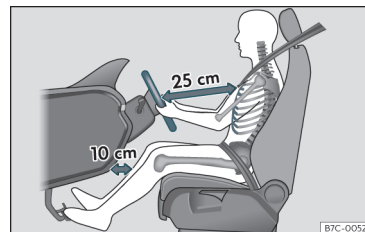

**Fig. 2** La distance correcte entre le conducteur et le volant doit être de 25 cm minimum (10 pouces).

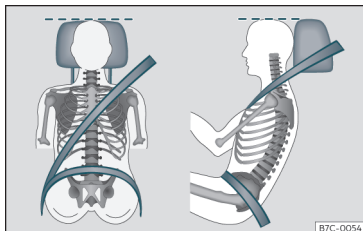

**Fig. 3** Sangle bien ajustée et appuie-tête correctement réglé.

Vous trouverez ci-après les positions correctes sur le siège pour le conducteur et les passagers.

Les personnes qui, de par leur constitution physique, ne peuvent pas atteindre la position correcte sur le siège devront s'informer des dispositifs spéciaux disponibles dans un atelier spécialisé. La protection optimale de la ceinture de sécurité et de l'airbag n'est obtenue qu'en adoptant une position correcte. CUPRA vous recommande de vous adresser au service technique.

Pour votre sécurité et pour éviter des blessures en cas de freinage, de manœuvre brusque ou d'accident, CUPRA recommande les positions suivantes :

**S'applique à tous les passagers du véhicule :**

- Réglez l'appuie-tête de manière à ce que son bord supérieur soit, dans la mesure du possible, à la même hauteur que la partie supérieure de votre tête, et au moins à la hauteur de vos yeux. Gardez la nuque le plus près possible de l'appuie-tête»» **fig. 3**.
- Les personnes de petite taille devront abaisser complètement l'appuie-tête, même si leur tête se trouve en dessous du bord supérieur de ce dernier.
- Les personnes de grande taille devront lever complètement l'appuie-tête.
- Gardez toujours les pieds au plancher pendant la conduite.
- Réglez toujours correctement votre ceinture de sécurité»» page 21.

**Ce qui suit s'applique au conducteur :**

- Positionnez le dossier du siège presque à la verticale afin que le dos repose complètement dessus.
- Réglez le volant de sorte qu'il se trouve à une distance d'au moins 25 cm (10 pouces) du sternum»» **fig. 2** et que vous puissiez le tenir à deux mains sur les côtés, à l'extérieur, les bras légèrement fléchis.
- Le volant doit toujours pointer dans la direction du thorax et jamais vers le visage.

- Réglez le siège dans la longueur de manière à pouvoir actionner à fond les pédales avec les genoux légèrement fléchis et de manière à laisser une distance d'au moins 10 cm (4 pouces) entre les genoux et le combiné d'instruments»» **fig. 2**.

- Réglez la hauteur du siège de manière à atteindre le point le plus élevé du volant.
- Maintenez toujours les pieds au niveau du plancher pour garder le contrôle du véhicule à tout moment.

**Pour le passager avant, ce qui suit s'applique également :**

- Positionnez le dossier du siège presque à la verticale afin que le dos repose complètement dessus.
- Reculez le siège le plus possible vers l'arrière (minimum 25 cm entre le thorax et le combiné d'instruments). Si la distance est inférieure à 25 cm, le système d'airbags ne peut pas vous protéger correctement.

## Nombre de places

Le véhicule a 5 places, 2 à l'avant et 3 à l'arrière. Toutes les places sont équipées d'une ceinture de sécurité.

Dans certaines versions, le véhicule n'est homologué que pour 4 places. 2 à l'avant et 2 à l'arrière.

### AVERTISSEMENT

Le fait d'être assis dans le véhicule dans une mauvaise position peut augmenter le risque de blessures graves, voire mortelles, en cas de freinage et de manœuvres soudaines, en cas de collision ou d'accident, et en cas de déclenchement des airbags.

- Avant de démarrer, tous les occupants doivent toujours s'asseoir dans une position correcte et la maintenir tout au long du trajet. Ceci s'applique également à la mise en place de la ceinture de sécurité.
- Transportez autant de personnes que de places possédant des ceintures de sécurité dont dispose le véhicule.
- Pour le transport des enfants, utilisez toujours un système de retenue qui est homologué et adapté à leur poids et la taille  
>>> page 34.
- Pendant la conduite, maintenez toujours les pieds au niveau du plancher. Ne les placez jamais, p. ex., sur le siège ou sur le combiné d'instruments, ne les sortez jamais par la fenêtre. Sinon, l'airbag et la ceinture de sécurité ne pourront offrir aucune protection ; au contraire même, ils pourraient augmenter le risque de blessures en cas d'accident.

### Risques de blessures en cas de mauvaise position assise

Si vous ne portez pas votre ceinture de sécurité ou si vous ne l'avez pas ajustée correctement, les risques de blessures graves ou mortelles augmentent. Les ceintures de sécurité garantissent une protection optimale que si elles sont correctement placées. Le fait de s'asseoir dans une position incorrecte réduit considérablement la fonction de protection de la ceinture de sécurité et peut donc entraîner des blessures graves, voire mortelles. Le risque de blessures graves, voire mortelles, augmente surtout si, lors du déclenchement d'un airbag, celui-ci heurte un occupant du véhicule mal assis. Le conducteur est responsable de tous les passagers qu'il transporte dans le véhicule, en particulier des enfants.

Ce qui suit est un exemple d'une série de positions incorrectes pouvant être dangereuses pour les occupants du véhicule.

#### Lorsque le véhicule est en mouvement :

- Ne vous tenez jamais debout dans le véhicule.
- Ne vous tenez jamais debout sur les sièges.
- Ne vous agenouillez jamais sur les sièges.
- N'inclinez jamais le dossier du siège excessivement vers l'arrière.

- Ne vous appuyez jamais sur le combiné d'instruments.
- Ne vous allongez jamais sur la banquette arrière.
- Ne vous asseyez jamais aller assis seul à l'avant du siège.
- Ne vous asseyez jamais en étant tourné vers le côté.
- Ne vous penchez jamais par la fenêtre.
- Ne faites jamais dépasser les pieds au dehors.
- Ne posez jamais les pieds sur la planche de bord.
- Ne posez jamais vos pieds sur le rembourrage de la banquette ou sur le dossier du siège.
- Ne vous installez jamais sur le plancher du véhicule.
- Ne vous asseyez jamais sur les accoudoirs.
- Ne voyagez jamais sans vous asseoir sur le siège avec la ceinture de sécurité en place.
- Ne restez jamais dans le coffre.

### AVERTISSEMENT

Le fait d'être assis dans le véhicule dans une position incorrecte augmente le risque de blessures graves, voire mortelles, en cas d'accident, de freinage et de manœuvres soudaines.

»

- Tous les occupants doivent toujours être correctement assis pendant la conduite et toujours porter la ceinture de sécurité correctement mise en place.
- Les occupants du véhicule qui ne sont pas correctement assis, qui ne portent pas de ceinture de sécurité ou qui ne sont pas suffisamment éloignés de l'airbag risquent des blessures très graves, voire mortelles, en particulier si ceux-ci sont touchés.

### Régler la position du volant

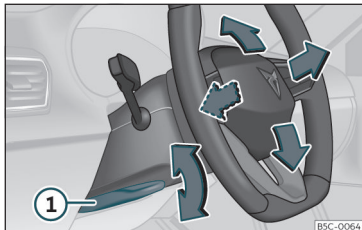

Fig. 4 ① Levier sur la partie inférieure latérale gauche de la colonne de direction.

Réglez le volant avant le voyage et uniquement lorsque le véhicule est à l'arrêt.

- Tirez le levier » fig. 4 ① jusqu'en bas, déplacez le volant sur la position souhaitée, puis remontez le levier en position de verrouillage.

### ⚠ AVERTISSEMENT

Une utilisation inadaptée du réglage de la position du volant et un réglage incorrect du volant peuvent provoquer des blessures graves, voire mortelles.

- Après avoir réglé la colonne de direction, poussez fermement le levier » fig. 4 ① vers le haut pour que le volant ne change pas de position accidentellement en cours de route.
- Ne réglez jamais le volant en cours de route. En cours de route, si vous sentez qu'il faut régler le volant, arrêtez-vous en toute sécurité et procédez au réglage correct.
- Le volant réglé doit toujours être orienté vers la cage thoracique et non vers le visage, afin de ne pas limiter la protection de l'airbag frontal du conducteur en cas d'accident.
- Pendant la conduite, tenez toujours le volant des deux mains par la partie extérieure (position de 9 heures et 3 heures) afin de réduire les blessures en cas de déclenchement de l'airbag frontal du conducteur.
- Ne maintenez jamais le volant dans la position de 12 heures ou d'une autre façon, par exemple par le centre. Vous pourriez souffrir de graves blessures aux bras, aux mains et à la tête en cas de déclenchement de l'airbag du conducteur.

## Zone du pédalier

### Pédales

- Assurez-vous que les pédales d'accélérateur, de frein et d'embrayage peuvent être enfoncées complètement et sans gêne à tout moment.
- Assurez-vous que les pédales peuvent revenir librement à leur position initiale.
- Assurez-vous que les tapis de sol sont bien fixés pendant la marche et qu'ils n'entraînent pas l'actionnement des pédales » ⚠.

N'utilisez que des tapis de sol qui laissent la zone du pédalier libre et ne risquent pas de glisser. Vous trouverez des tapis de sol appropriés dans un atelier spécialisé. Des éléments de fixation\* pour tapis de sol sont installés au plancher.

En cas de défaillance du circuit de freinage, vous devez enfoncer la pédale de frein plus profondément que d'habitude pour obtenir l'immobilisation du véhicule.

### Portez des chaussures appropriées

Portez des chaussures qui assurent un bon maintien du pied et qui vous permettent d'avoir une bonne sensation au niveau du pédalier.

**⚠ AVERTISSEMENT**

- Lorsque l'actionnement des pédales est entravé, il peut en résulter des situations de conduite critiques.
- Ne posez jamais de tapis ou d'autres revêtements de sol sur ceux qui sont déjà installés, car cela réduit la zone du pédalier et pourrait entraver l'actionnement des pédales : risque d'accident !
- Ne déposez jamais d'objets sur le plancher du côté du conducteur. Un objet pourrait se retrouver dans la zone du pédalier et entraver l'utilisation des pédales.

**Ceintures de sécurité****Quel est le but des ceintures de sécurité ?****Témoins****S'allume en rouge**

Le conducteur ou l'un des passagers n'a pas bouclé sa ceinture de sécurité.

Ce témoin  vous rappelle que vous devez boucler votre ceinture de sécurité.

Avant de démarrer :

- Réglez toujours correctement votre ceinture de sécurité avant de prendre la route.
- Indiquez également à vos passagers les instructions nécessaires pour ajuster correctement les ceintures de sécurité avant de prendre la route.
- Protégez les enfants avec un siège spécial correspondant à leur taille et à leur âge  
» page 34.

Si, au début de la marche, vous dépassez les 25 km/h (15 mph) environ sans que les ceintures de sécurité du conducteur ou du passager avant ne soient bouclées, ou si elles se détachent pendant la conduite, un signal sonore retentira pendant quelques secondes.

En outre, le témoin d'avertissement de la ceinture  clignotera.

Le témoin  s'éteint lorsque, le contact d'allumage étant mis, le conducteur et tous les passagers ont bouclé leur ceinture de sécurité.

**Indication du bouclage des ceintures de la banquette arrière\***

**Fig. 5** Combiné d'instruments : indication de place arrière gauche occupée et de ceinture correspondante bouclée.

En fonction de la version du modèle, lors de la mise du contact d'allumage, l'indicateur d'état des ceintures » » **fig. 5** informe le conducteur sur l'écran du combiné d'instruments si les occupants de la banquette arrière ont bouclé leur ceinture de sécurité respective. »

 Indique que la place correspondante n'est pas occupée.

 Indique que la place est occupée et que la ceinture de sécurité de l'occupant est bouclée.

En cours de route, si une ceinture de sécurité est déboutée sur les places arrière, l'indication de l'état de la ceinture correspondant clignote pendant 30 secondes maximum. Si la vitesse est supérieure à 25 km/h (15 mph), un signal sonore retentit également.

Si une ceinture de sécurité est attachée ou détachée pendant la conduite sur l'une des places arrière, son statut sera indiqué pendant environ 30 secondes. L'indication peut être masquée en appuyant sur la touche **0,0/SET** du combiné d'instruments.

## La fonction de protection des ceintures de sécurité



**Fig. 6** Les conducteurs qui ont correctement bouclé leur ceinture de sécurité ne seront pas projetés en cas de freinage soudain.

Lorsqu'elles sont correctement positionnées, les ceintures de sécurité maintiennent les passagers dans la bonne position assise. Les ceintures de sécurité empêchent aussi les mouvements incontrôlés susceptibles d'entraîner des blessures graves et réduisent le risque d'être projeté hors du véhicule en cas d'accident.

Les occupants du véhicule dont la ceinture de sécurité est correctement ajustée bénéficient dans une large mesure du fait que celle-ci absorbe l'énergie cinétique de manière optimale. La structure avant de la carrosserie, ainsi que d'autres éléments de sécurité passive de votre véhicule, tel le système d'airbags, garantissent également une

absorption de l'énergie cinétique libérée. L'énergie générée est alors plus faible et les risques de blessures sont moindres. Vous devez donc boucler votre ceinture de sécurité avant tout voyage, même pour réaliser un trajet court.

Assurez-vous aussi que vos passagers ont bouclé correctement leur ceinture. Les statistiques sur les accidents de la route ont démontré que le port de la ceinture de sécurité réduit considérablement les risques de blessures graves et augmente les chances de survie en cas d'accident. En outre, lorsqu'elle est bien ajustée, la ceinture de sécurité améliore l'effet de protection des airbags déclenchés en cas d'accident. C'est la raison pour laquelle la législation prescrit dans la plupart des pays le port des ceintures de sécurité.

Bien que votre véhicule soit équipé d'airbags, les occupants doivent boucler correctement leur ceinture de sécurité. Les airbags frontaux, par exemple, ne se déclenchent que dans certains types de collisions frontales. Les airbags frontaux ne se déclenchent pas en cas de collisions frontales ou latérales légères, de collisions par l'arrière, de tonneaux ou d'accidents où la valeur de déclenchement de l'airbag programmée dans le calculateur n'a pas été dépassée.



### Consignes de sécurité importantes pour l'utilisation des ceintures de sécurité

- Bouclez toujours votre ceinture de sécurité comme décrit dans ce chapitre.
- Assurez-vous que les ceintures de sécurité peuvent être bouclées à tout moment et ne sont pas endommagées.

#### AVERTISSEMENT

- Si vous ne portez pas votre ceinture de sécurité ou si vous ne l'avez pas ajustée correctement, les risques de blessures graves ou mortelles augmentent. Les ceintures de sécurité vous protègent de façon optimale uniquement si vous les utilisez correctement.
- Il ne faut jamais utiliser une seule ceinture pour attacher deux personnes à la fois (pas même des enfants).
- Ne détachez jamais votre ceinture de sécurité tant que le véhicule est en marche – danger de mort !
- La sangle ne doit pas passer sur des objets rigides ou cassants (lunettes, stylos à bille, etc.), car cela risque de provoquer des blessures en cas d'accident.
- La sangle de ceinture de sécurité ne doit pas être coincée ou endommagée, et elle ne doit pas frotter sur des arêtes vives.

- Ne faites jamais passer votre ceinture de sécurité sous le bras et ne la portez jamais dans une autre position incorrecte.
- Les vêtements très amples et non attachés (manteau porté par-dessus un sweat-shirt, par exemple) gênent le bon positionnement et le fonctionnement des ceintures de sécurité.
- L'orifice d'introduction du pêne dans le boîtier de verrouillage ne doit pas être obstrué par du papier ou des matériaux semblables, sinon le pêne ne peut pas s'encliquer correctement.
- Ne modifiez jamais le positionnement de la sangle de la ceinture de sécurité par l'utilisation de pinces, d'anneaux de fixation ou d'accessoires similaires.
- Des ceintures de sécurité effrangées ou déchirées ainsi qu'un endommagement des attaches de ceintures, de l'enrouleur automatique ou du boîtier de verrouillage risquent de provoquer de graves blessures en cas d'accident. Vous devez donc contrôler régulièrement l'état de toutes les ceintures de sécurité.
- Les ceintures de sécurité qui ont été sollicitées au cours d'un accident et sont de ce fait distendues doivent être remplacées dans un atelier spécialisé. Le remplacement peut être nécessaire même si aucun dommage n'est visible. Les ancrages des ceintures de sécurité doivent également être vérifiés.

- N'essayez jamais de réparer vous-même les ceintures de sécurité. Ne transformez jamais les ceintures de sécurité, de quelque manière que ce soit, et ne les démontez jamais.
- La sangle doit toujours être propre car un fort encrassement peut compromettre le fonctionnement de l'enrouleur automatique.

## Collisions frontales et lois physiques



**Fig. 7** Le conducteur n'ayant pas bouclé sa ceinture est projeté en avant.



**Fig. 8** L'occupant de la banquette arrière non attaché est projeté en avant et vient heurter le conducteur attaché.

Les lois de la physique intervenant en cas de collision frontale sont faciles à expliquer : dès que le véhicule se déplace, une énergie est générée à la fois sur le véhicule et les passa-

gers : cette énergie est appelée « énergie cinétique ».

La quantité d'« énergie cinétique » dégagée dépend essentiellement de la vitesse du véhicule, de son poids et de celui de ses passagers. Plus elle est élevée, plus l'énergie qui doit être « absorbée » en cas d'accident est grande.

La vitesse du véhicule est néanmoins le facteur prépondérant. Par exemple, si la vitesse double, passant de 25 (15 mph) à 50 km/h (30 mph), l'énergie cinétique correspondante est multipliée par quatre.

Comme les occupants du véhicule représentés dans notre exemple ne portent pas de ceinture de sécurité, toute leur énergie cinétique est seulement dissipée par un impact en cas de collision.

Même si vous ne roulez qu'à une vitesse de 30 (19 mph) à 50 km/h (30 mph), les forces exercées sur votre corps en cas d'accident peuvent facilement dépasser une tonne (1 000 kg). Les forces agissant sur votre corps augmentent même davantage à des vitesses plus élevées.

Les passagers qui n'ont pas attaché leur ceinture de sécurité ne sont donc pas « solidaires » du véhicule. En cas de collision frontale, ces personnes continueront à se déplacer à la vitesse à laquelle roulait le véhicule avant le choc. Cet exemple ne s'applique pas seulement aux collisions frontales ; il vaut

aussi pour tous les types d'accidents et de collisions.

Même lors de collisions à vitesse réduite, les forces qui s'exercent sur le corps ne peuvent plus être retenues avec les mains. En cas de collision frontale, les passagers qui n'ont pas bouclé leur ceinture sont projetés en avant et percutent de façon incontrôlée des éléments de l'habitacle tels que le volant de direction, la planche de bord ou le pare-brise » **fig. 7.**

Il est important que les occupants de la banquette arrière bouclent également leur ceinture de sécurité puisqu'ils pourraient être projetés à travers le véhicule en cas d'accident. Si l'un des occupants de la banquette arrière ne porte pas sa ceinture, il met non seulement sa propre vie en danger, mais aussi celle du conducteur et/ou du passager avant» **fig. 8.**

## Comment ajuster correctement les ceintures de sécurité ?

### Attacher et détacher la ceinture de sécurité

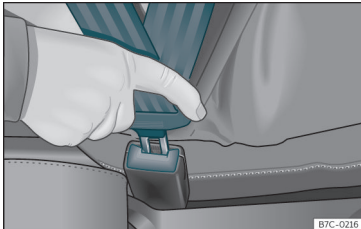

**Fig. 9** Insérer la languette de la ceinture de sécurité dans son boîtier de verrouillage.

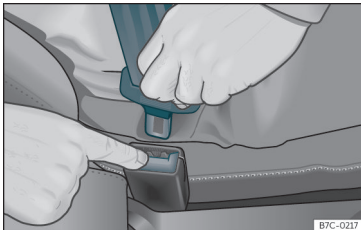

**Fig. 10** Relâcher la languette du boîtier de verrouillage la fermeture de la ceinture.

Les ceintures de sécurité portées correctement maintiennent les passagers dans la position qui les protège le plus en cas de freinage brusque ou d'accident >>> ⚠.

#### Boucler la ceinture

Bouclez votre ceinture de sécurité avant chaque voyage.

- Réglez correctement le siège avant et l'appui-tête >>> page 13.
- Encastrez le dossier du siège arrière à la verticale >>> ⚠.
- Tirez sur le pêne de la ceinture et placez la sangle de manière uniforme sur le buste et devant le bassin. **Ne tordez pas** la ceinture en le faisant >>> ⚠.
- Le pêne doit être encastré dans le boîtier de verrouillage du siège auquel il est destiné >>> fig. 9.
- Tirez sur la ceinture pour vérifier que le pêne est bien encastré dans le boîtier de verrouillage.

#### Déboucler la ceinture de sécurité

Détachez la ceinture de sécurité uniquement lorsque le véhicule est à l'arrêt >>> ⚠.

- Appuyez sur la touche rouge sur le boîtier de verrouillage >>> fig. 10. Le pêne sera expulsé du boîtier de verrouillage.

- Accompagnez la ceinture à la main pour que la sangle s'enroule plus facilement, que la ceinture ne se torde pas et ainsi ne pas endommager la garniture.

#### ⚠ AVERTISSEMENT

- La ceinture de sécurité n'assurera une protection optimale que lorsque le dossier se trouvera à la verticale et que la ceinture sera placée correctement en fonction de la taille.
- Détacher la ceinture de sécurité en cours de route peut provoquer des blessures graves, voire mortelles, en cas d'accident ou de freinage brusque.
- La ceinture de sécurité du passager avant même, ou toute autre non attachée, peut provoquer de graves blessures si la ceinture se déplace des zones dures du corps vers celles plus molles (par exemple l'abdomen).

## Positionnement correct de la ceinture

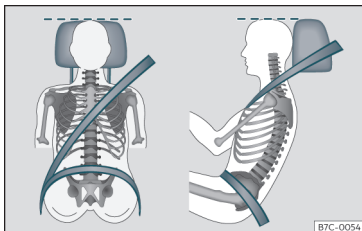

**Fig. 11** Sangle de ceinture de sécurité bien ajustée et appuie-tête correctement réglé (vue de face et de côté)

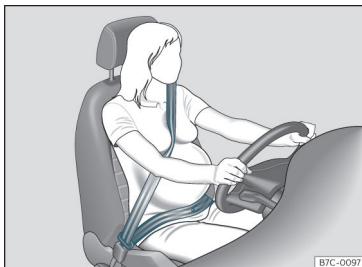

**Fig. 12** Ajustement recommandé de la sangle de ceinture de sécurité pour les femmes enceintes.

Les ceintures de sécurité offrent une protection optimale en cas d'accident et réduisent le risque de blessures graves, voire mortelles,

uniquement lorsque la sangle est correctement positionnée. En outre, si la sangle est correctement positionnée, la ceinture maintiendra les passagers dans la position optimale pour que l'airbag offre la protection maximale. C'est pourquoi il faut toujours boucler sa ceinture de sécurité et s'assurer que la sangle est correctement positionnée.

Une position incorrecte sur le siège peut provoquer des blessures graves, voire mortelles» page 13, Position correcte des occupants du véhicule.

- La sangle baudrier doit toujours passer sur le centre de l'épaule, jamais sur le cou, sur le bras, sous le bras ou derrière le dos.
- La sangle sous-abdominale de la ceinture de sécurité doit toujours passer devant le bassin et jamais sur le ventre.
- Placez toujours la ceinture à plat et près du corps. Si nécessaire, tirez légèrement sur la sangle de la ceinture.

Dans le cas des **femmes enceintes**, la ceinture de sécurité doit passer de manière uniforme sur le buste et à plat le plus bas possible devant le bassin pour ne pas faire pression sur le ventre ; en outre, elle doit être utilisée pendant toute la grossesse» **fig. 12** .

## Adapter le parcours de la sangle de la ceinture à la hauteur

Il est possible d'adapter le parcours de la sangle de la ceinture en réglant la hauteur des sièges avant.

### ⚠ AVERTISSEMENT

Un mauvais positionnement de la sangle risque de provoquer des blessures graves, voire mortelles, en cas d'accident.

- La sangle baudrier doit passer au milieu de l'épaule, jamais sur le cou ou sous le bras.
- La ceinture de sécurité doit s'appliquer bien à plat et bien serrée sur le buste
- La sangle sous-abdominale de la ceinture de sécurité doit passer devant le bassin, jamais sur le ventre. La ceinture de sécurité doit s'appliquer bien à plat et bien serrée sur le bassin. Si nécessaire, tirez légèrement sur la sangle de la ceinture.
- Dans le cas des femmes enceintes, la sangle sous-abdominale de la ceinture de sécurité doit passer le plus bas possible devant le bassin, à plat et « en contournant » le ventre» **fig. 12** .
- Ne tordez pas la sangle de la ceinture tant que vous la portez.
- Une fois la ceinture correctement placée, ne l'éloignez pas du corps avec la main.
- Ne faites pas passer la sangle de la ceinture sur des objets solides ou fragiles, par

exemple des lunettes, des crayons ou des clés.

- Ne modifiez jamais le parcours de la sangle avec des pinces pour ceinture, des œillets de retenue ou similaires.

### Nota

Les personnes qui, de par leur constitution physique, ne peuvent pas atteindre la position optimale de la sangle de la ceinture devront s'informer, auprès d'un atelier spécialisé, des dispositifs spéciaux disponibles pour obtenir la protection optimale de la ceinture et de l'airbag. CUPRA vous recommande de vous adresser au service technique.

## Rétracteurs de ceinture

### Fonctionnement des rétracteurs de ceintures

Les ceintures de sécurité pour les occupants des sièges avant et arrière latéraux sont équipées de rétracteurs.

Les rétracteurs sont activés par des capteurs, mais seulement en cas de collisions frontale, latérale et par l'arrière graves, ou en cas de retournement dans la version hybride branchable.

Les ceintures sont ainsi rétractées dans le sens contraire de leur déroulement, ce qui réduit le mouvement des occupants vers l'avant.

Les rétracteurs de ceinture fonctionnent conjointement avec le système d'airbags. Les rétracteurs sont activés avec certains des airbags, en fonction du type de collision.

### Nota

- Une fine poussière se dégage lors du déclenchement des rétracteurs de ceintures. Ce phénomène tout à fait normal n'est pas le signe d'un incendie à bord du véhicule.
- Quand le véhicule ou des composants du système sont mis au rebut, il faut impérativement respecter les directives de sécurité s'y rapportant. Ces directives sont connues des ateliers spécialisés et peuvent y être consultées.

### Entretien et mise au rebut des rétracteurs de ceinture

Les rétracteurs de ceintures font partie intégrante des ceintures de sécurité qui équipent les places assises de votre véhicule. Lorsque vous effectuez des travaux sur le rétracteur de ceinture ou déposez et reposez des composants du système en raison d'autres réparations, la ceinture de sécurité risque d'être endommagée. Il peut s'ensuivre

que les rétracteurs de ceintures ne fonctionnent pas correctement ou pas du tout en cas d'accident.

Pour ne pas compromettre l'efficacité des rétracteurs de ceintures et empêcher que les composants déposés ne provoquent des blessures ou polluent l'environnement, il faut respecter les directives connues des ateliers spécialisés.

### AVERTISSEMENT

- Une manipulation incorrecte ou des réparations effectuées soi-même augmentent les risques de blessures graves ou mortelles dues au non-déclenchement ou au déclenchement inopiné des rétracteurs de ceintures.
- Le rétracteur de ceinture et la ceinture de sécurité, y compris son enrouleur automatique, ne sont pas réparables.
- Tous les travaux sur les rétracteurs de ceintures et les ceintures de sécurité ainsi que la dépose et la repose de composants du système, nécessaires en raison de l'exécution d'autres réparations, doivent uniquement être effectués par un atelier spécialisé.
- Les rétracteurs ne protègent que pour un seul accident et doivent être remplacés s'ils ont déjà été activés.

### Conseil antipollution

Les modules de l'airbag et les rétracteurs de ceinture peuvent contenir du perchlorate. Tenez compte des dispositions légales pour les mettre au rebut.

## Système PreCrash\*

### Fonctionnement

Le système PreCrash est un système d'assistance qui active une série de mesures destinées à protéger les passagers du véhicule dans des situations potentiellement dangereuses, mais il ne peut pas éviter une collision.

Il fonctionne pleinement uniquement lorsqu'aucun profil de conduite spécial n'est sélectionné et en l'absence de toute anomalie de fonctionnement.

### Fonctions de base

Selon les dispositions légales du pays concerné et l'équipement du véhicule, dans les situations critiques (par exemple, dans certains cas de freinage d'urgence ou de perte de contrôle du véhicule par le conducteur), les fonctions suivantes peuvent être activées séparément ou en même temps à partir d'une vitesse d'environ 30 km/h (20 mph)

- Tension réversible des ceintures de sécurité avant qui sont bouclées.
- Actionnement des feux de détresse.
- Fermeture automatique des vitres jusqu'à laisser une fente, et, en fonction de l'équipement, du toit ouvrant.
- En cas de retournement, et en fonction de l'équipement, activation des rétracteurs des ceintures de sécurité.

En fonction de la gravité de la situation de marche, les ceintures de sécurité peuvent se tendre de manière individuelle, ou les deux ceintures à la fois.

### En plus du système d'assistance au freinage d'urgence (Front Assist)

Dans les véhicules équipés de Front Assist >>> page 256, dans les limites du système, les informations du risque de collision avec le véhicule qui précède sont évaluées. En cas de forte probabilité de collision par l'arrière ou lors de l'activation de Front Assist, les fonctions du système PreCrash peuvent également être activées.

### En plus du système d'assistance d'urgence (Emergency Assist)

Sur les véhicules équipés d'assistance d'urgence, dans les limites de ce système, les informations sur l'état du conducteur sont évaluées. En cas de détection d'inactivité, les

systèmes suivants du PreCrash peuvent être activés :

- Tension de ceinture du conducteur réversible.
- Fermeture automatique des vitres jusqu'à laisser une fente, et, en fonction de l'équipement, du toit ouvrant.

### Activation du système PreCrash

Le système PreCrash peut être partiellement désactivé en désactivant le contrôle de traction et/ou stabilité, selon l'équipement. Lorsque ces contrôles de sécurité du véhicule sont actifs (par défaut, à chaque fois qu'est mis le contact d'allumage), le système est pleinement actif.

### Réglage de la sélection du profil de conduite

Dans les véhicules permettant de sélectionner un profil de conduite, le système PreCrash s'adapte à la configuration spéciale du véhicule du profil correspondant >>> page 242.

### Fonctionnement limité

Dans les cas suivants, le système PreCrash n'est pas disponible ou uniquement de manière limitée :

- Lorsque TCS et/ou l'ESC est désactivé.

- Lorsque le véhicule circule en marche arrière.
- Lorsque le calculateur de l'airbag ne fonctionne pas correctement.
- Lorsqu'il y a une panne sur le système, l'ESC ou le Front Assist.

### Problèmes et solutions

Si le système PreCrash ne fonctionne pas correctement, le message **Système indisponible** ou **Système avec fonction limitée** s'affiche en permanence sur l'écran du combiné d'instruments. Faites contrôler le système par un service spécialisé CUPRA ou service officiel SEAT.

#### AVERTISSEMENT

Le système PreCrash ne peut pas dépasser les limites imposées par les lois de la physique et fonctionne uniquement dans les limites du système. Son utilisation ne justifie en aucun cas la prise de risques compromettant la sécurité du véhicule. Le système ne remplace en aucun cas la vigilance du conducteur et ne peut pas éviter une collision.

- Adaptez toujours la vitesse et la distance de sécurité par rapport au véhicule précédent selon les conditions de visibilité, la météo, la chaussée et la circulation.
- Le système ne peut pas toujours reconnaître les objets.

• Il est possible que le système ne réagisse pas aux personnes ou aux animaux, ni aux objets qui surgissent de manière transversale ou sont difficilement détectés.

• Les objets métalliques (par exemple, des barrières de protection) ou d'autres éléments de la voie publique ou les conditions météorologiques défavorables peuvent nuire au fonctionnement du système, et donc à sa capacité à détecter le risque de collision.

• N'ignorez jamais les témoins d'alerte qui s'allument, ni les messages affichés sur le combiné d'instruments.

#### AVERTISSEMENT

Toute distraction du conducteur peut entraîner un accident et des blessures.

• N'effectuez jamais de réglages du système d'infodivertissement en conduisant.

## Système d'airbags

### Brève introduction

#### Pourquoi est-il important de boucler sa ceinture de sécurité et d'adopter une position correcte ?

Afin que les airbags puissent offrir une protection maximale lorsqu'ils se déclenchent, les occupants doivent avoir bouclé et bien ajusté leur ceinture de sécurité et être correctement assis.

Le système d'airbags ne remplace pas la ceinture de sécurité, mais fait partie intégrante du concept global de sécurité passive du véhicule. N'oubliez pas que le système d'airbags n'offre une protection optimale que si les occupants du véhicule portent correctement leur ceinture de sécurité et ont bien réglé leur appui-tête. C'est pourquoi il faut toujours boucler correctement les ceintures de sécurité, non seulement en raison des prescriptions du code de la route, mais aussi pour des questions de sécurité >>> page 17, Quel est le but des ceintures de sécurité ?.

L'airbag se déploie en quelques fractions de seconde. Si vous n'êtes pas correctement assis, vous risquez de subir des blessures mortelles en cas de déclenchement de

»

l'airbag. Pour cette raison, il est impératif que tous les occupants du véhicule adoptent une position assise correcte au cours de tout déplacement.

Un coup de frein brusque juste avant un accident peut avoir pour conséquence qu'un occupant du véhicule non attaché soit projeté en avant dans la zone de déploiement de l'airbag. Dans ce cas, l'occupant peut être très grièvement, voire mortellement blessé par l'airbag qui se déclenche. Cette remarque concerne bien évidemment aussi les enfants.

Maintenez toujours la plus grande distance possible entre vous et l'airbag frontal. Ainsi, les airbags frontaux peuvent se déployer entièrement en cas de déclenchement et offrir une protection maximale.

Les principaux facteurs à l'origine du déclenchement des airbags sont le type de collision, l'angle de collision et la vitesse du véhicule.

La décélération qui se produit au moment de la collision et que l'unité de contrôle enregistre est décisive pour l'activation des airbags. Si la décélération survenue et mesurée pendant la collision est inférieure aux valeurs de référence prédéfinies dans le calculateur, les airbags frontaux, latéraux et/ou rideaux ne se déclenchent pas. Veuillez tenir compte du fait que les dommages apparents sur le véhicule sinistré, même s'ils sont considérables,

ne constituent pas un indice déterminant de l'activation des airbags.

#### AVERTISSEMENT

- Un mauvais ajustement des ceintures de sécurité ainsi que toute position assise incorrecte risquent d'entraîner des blessures très graves, voire mortelles.
- Tous les occupants du véhicule, y compris les enfants, qui n'ont pas correctement bouclé leur ceinture, peuvent être grièvement, voire mortellement blessés lorsque l'airbag se déclenche. Les enfants jusqu'à l'âge de douze ans doivent toujours voyager sur les sièges arrière. Ne transportez jamais des enfants s'ils ne sont pas protégés ou si la protection n'est pas adaptée à leur poids.
- Pour réduire les risques de blessures par un airbag qui se déclenche, ajustez toujours la ceinture de sécurité correctement » page 17.

#### Description du système d'airbags

Le système d'airbag offre, en combinaison avec les ceintures de sécurité, une protection supplémentaire pour les occupants.

**Les principaux composants du système d'airbags (en fonction de l'équipement du véhicule) sont les suivants :**

- Unité de contrôle électronique
- Airbags frontaux pour le conducteur et le passager
- Airbag de genoux du conducteur
- Airbags latéraux
- Airbag central pour le conducteur
- Airbags rideaux
- Témoin de contrôle  de l'airbag sur le combiné d'instruments» page 28
- Commande à clé de l'airbag frontal du passager avant
- Témoin de contrôle d'activation/désactivation de l'airbag frontal du passager avant.

Le bon fonctionnement du système d'airbags est surveillé par un dispositif électronique. Chaque fois que vous mettez le contact d'allumage, le témoin d'airbags s'allume pendant quelques secondes (autodiagnostic).

**Le système est défaillant lorsque le témoin  :**

- ne s'allume pas au moment où vous mettez le contact d'allumage» page 28,
- ne s'éteint pas environ quatre secondes après que vous ayez mis le contact d'allumage ;



- s'éteint puis se rallume après que vous ayez mis le contact d'allumage ;
- s'allume ou clignote au cours de la conduite.

### Le système d'airbags ne se déclenchera pas si :

- contact d'allumage coupé ;
- collisions frontales sans gravité ;
- collisions latérales sans gravité ;
- collisions par l'arrière ;

### ⚠ AVERTISSEMENT

- **Seule une parfaite position assise confère aux ceintures de sécurité et au système d'airbags leur pleine efficacité»» page 13 .**
- **En présence d'une perturbation, faites contrôler au plus vite le système d'airbags dans un atelier spécialisé. Le système d'airbags risquerait sinon de ne pas se déclencher correctement ou de ne pas se déclencher du tout en cas d'accident.**

### Activation de l'airbag

Le déploiement de l'airbag se produit en quelques fractions de seconde, à très grande vitesse, afin de garantir une protection supplémentaire en cas d'accident. Une fine poussière peut être libérée lors du déploiement de l'airbag. Ce phénomène tout à fait

normal n'est pas le signe d'un incendie à bord du véhicule.

Le système d'airbag fonctionne uniquement lorsque le contact d'allumage est mis.

Dans certaines situations particulières en cas d'accident, plusieurs airbags peuvent se déclencher en même temps.

Les airbags **ne s'activent pas** en cas de collisions frontales et latérales légères ou de collisions par l'arrière. L'activation des airbags en cas de tonneau se produit seulement sur la version hybride branchable du véhicule.

### Facteurs d'activation

Il est impossible de généraliser quant aux conditions qui provoquent l'activation du système d'airbags selon chaque situation. Certains facteurs jouent un rôle important, par exemple les propriétés de l'objet percuté par le véhicule (dur ou souple), l'angle d'impact, la vitesse du véhicule, etc.

La trajectoire de décélération est déterminante pour l'activation des airbags.

Le calculateur analyse la trajectoire de la collision et active le système de retenue correspondant.

Les airbags ne se déclenchent pas lorsque la décélération générée et mesurée se produisant à la suite de la collision demeure en dessous des valeurs de référence programmées dans le calculateur et ce, même si le

véhicule est fortement déformé à la suite de l'accident.

### En cas de collision frontale grave, les airbags suivants seront activés :

- Airbag frontal du conducteur.
- Airbag frontal du passager avant.
- Airbag de genoux du conducteur.\*
- Airbags rideaux (en fonction de l'intensité de la collision)

### En cas de collisions latérale graves, certains (ou tous) des airbags suivants peuvent s'activer (en fonction de l'intensité de la collision) :

- Airbag rideau du côté de l'accident.
- Airbag latéral avant du côté de l'accident.
- Airbag latéral arrière du côté de l'accident\*.
- Airbag central\*.

### En cas d'accident avec déclenchement de l'airbag :

- l'éclairage intérieur s'enclenche automatiquement (si la commande pour l'éclairage intérieur est dans la position du contacteur de porte) ;
- les feux de détresse s'enclenchent automatiquement ;
- toutes les portes seront déverrouillées ;

»

- l'alimentation en carburant du moteur sera coupée.
- sur les véhicules hybrides, le système haute tension est coupé ;
- un appel de secours est établi\*.

## Fonctionnement des airbags

### Témoins de contrôle du système d'airbags



S'allume sur le combiné d'instruments

Dysfonctionnement du système d'airbag et de rétracteurs de ceintures.  
Faites contrôler immédiatement le système par un atelier spécialisé.

OFF



S'allume sur la console de pavillon

Airbag frontal du passager désactivé.  
Vérifiez si l'airbag doit rester désactivé.



ON







S'allume sur la console de pavillon

Airbag frontal du passager activé.  
Le témoin s'éteint automatiquement 60 secondes après avoir mis le contact

En mettant le contact, certains témoins d'avertissement et de contrôle s'allument pendant quelques secondes, lorsqu'un contrôle de la fonction est effectué. Ils s'éteignent après quelques secondes.

Si le témoin du système d'airbag et de rétracteurs de ceintures  reste allumé ou clignote, cela indique une anomalie de ce système >>> . Faites contrôler immédiatement le système par un atelier spécialisé.

Si vous avez désactivé l'airbag du passager avant, le témoin de contrôle **PASSENGER AIR BAG OFF**  reste allumé sur le combiné d'instruments pour vous rappeler cette désactivation. Lorsque l'airbag frontal du passager avant est désactivé, si le témoin correspondant **ne reste pas allumé**, ou s'il s'allume accompagné du témoin de contrôle  du combiné d'instruments, il est possible que le système d'airbags >>> . Le clignotement du témoin indique une panne du système de déconnexion de l'airbag >>> . Faites contrôler immédiatement le système par un atelier spécialisé.

### AVERTISSEMENT

En cas de dysfonctionnement du système d'airbag et de rétracteurs de ceintures, ces équipements peuvent se déclencher difficilement, ne pas se déclencher du tout ou même se déclencher de manière inattendue.

- Les occupants du véhicule courent des risques de blessures graves ou mortelles. Faites immédiatement contrôler le système dans un atelier spécialisé.
- Ne montez pas un siège pour enfants sur le siège du passager avant ou retirez le siège pour enfants monté ! En cas d'accident, l'airbag frontal du passager avant risquerait de se déclencher malgré le défaut.

### ATTENTION

Veillez toujours tenir compte des témoins allumés ainsi que des descriptions et des indications correspondantes pour éviter d'endommager le véhicule ou de blesser ses occupants.

## Airbags frontaux

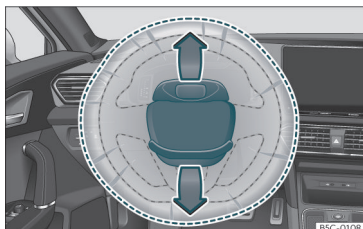

Fig. 13 Airbag du conducteur dans le volant.

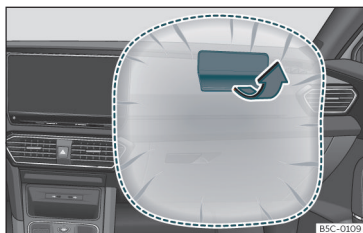

Fig. 14 Airbag du passager avant dans le combiné d'instruments.

L'airbag frontal du conducteur est logé dans le volant et celui du passager avant se trouve dans le combiné d'instruments. Les airbags sont repérés par les monogrammes « AIR-BAG ».

Les caches des airbags se rabattent et restent attachés au volant de direction et au combiné d'instruments lorsque les airbags du conducteur et du passager respectivement se déploient» fig. 13 ,» fig. 14 .

Le système d'airbags frontaux offre, en complément des ceintures de sécurité, une protection supplémentaire de la tête et du buste du conducteur et du passager lors de collisions frontales correspondant à un accident de gravité supérieure » » ⚠.

Sa conception particulière permet l'évacuation contrôlée du gaz lorsque le passager exerce une pression sur l'airbag. Ainsi, la tête et le buste sont protégés par l'airbag. Après un accident, l'airbag est donc suffisamment dégonflé pour dégager la vue vers l'avant.

### ⚠ AVERTISSEMENT

- Aucune autre personne, aucun animal ni aucun objet ne doit se trouver entre les passagers assis à l'avant et la zone d'action de l'airbag.
- Les airbags ne protègent que pour un accident ; une fois déclenchés, ils doivent être remplacés.
- De même, aucun objet, tel qu'un porte-gobelets ou un support de téléphone, ne doit être fixé sur les caches des modules d'airbags.

## Activer et désactiver l'airbag passager avant\*

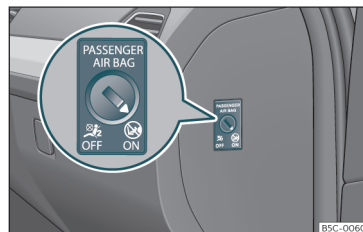

Fig. 15 Commande à clé permettant d'activer et de désactiver les airbags du passager avant.



Fig. 16 Sur la console de pavillon : témoin de désactivation de l'airbag du passager avant.



Désactivez l'airbag du passager avant si, à titre tout à fait exceptionnel, vous devez placer un siège pour enfants à orienter dos à la route sur le siège du passager avant. »

CUPRA vous recommande d'installer le siège pour enfants sur la banquette arrière pour éviter de désactiver l'airbag du passager.

Lorsque l'airbag du passager avant est **désactivé**, cela signifie que seul l'airbag frontal du passager avant est désactivé. Tous les autres airbags équipant le véhicule restent opérationnels.

### Désactiver et activer l'airbag frontal du passager avant

- Coupez le contact d'allumage.
- Ouvrez la porte côté passager avant.
- Introduisez le panneton de la clé dans la rainure prévue à cet effet de la commande de désactivation de l'airbag du côté passager avant»» fig. 15. La clé doit entrer sur 3/4 environ de sa longueur, jusqu'à atteindre la butée.
- Tournez doucement la clé pour passer sur la position **OFF** (désactiver) ou **ON** (activer). Si vous avez des difficultés, assurez-vous d'avoir introduit la clé jusqu'au bout.
- Fermez la porte du passager avant.
- Lors de la désactivation de l'airbag, vérifiez, avec le contact mis que le voyant de contrôle **OFF**  s'allume sur l'inscription **PASSENGER AIR BAG** située sur la console du toit »» fig. 16.
- Lors de la réactivation de l'airbag, vérifiez, avec le contact mis, que le témoin de con-

trôle **OFF**  n'est pas allumé et que le voyant **ON**  s'allume pendant 60 secondes, puis s'éteint.

#### AVERTISSEMENT

- Le conducteur du véhicule est responsable de l'activation ou de la désactivation de l'airbag.
- Ne désactivez l'airbag que lorsque le contact d'allumage est coupé ! Sinon, vous pourriez provoquer une panne dans le système de déconnexion de l'airbag.
- Vous ne devez en aucun cas laisser la clé dans le contacteur de déconnexion de l'airbag, car cela risque de l'endommager, ou, pendant la conduite, d'activer ou de désactiver l'airbag.
- Il faut réactiver les airbags désactivés dès que possible afin qu'ils puissent recouvrer leur rôle protecteur.

### Airbags de genoux\*



Fig. 17 Côté conducteur : emplacement de l'airbag de genoux.

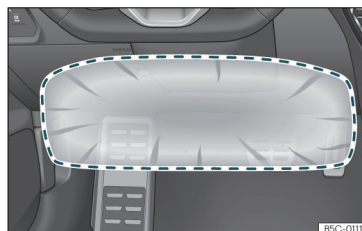

Fig. 18 Côté conducteur : rayon d'action de l'airbag de genoux.

L'airbag de genoux se trouve côté conducteur, dans la zone inférieure de la planche de bord»» fig. 17. Les airbags sont repérés par les monogrammes « AIRBAG ».

La zone encadrée (champ d'action)

» fig. 18 est couverte par l'airbag lorsque celui-ci se déclenche. Il ne faut jamais placer ou fixer des objets dans cette zone.

### ⚠ AVERTISSEMENT

- L'airbag de genoux se déploie face aux genoux du conducteur. Laissez dégagé à tout moment le champ d'action de l'airbag de genoux.
- Ne fixez jamais d'objets sur le cache ni dans le champ d'action de l'airbag de genoux.
- Réglez le siège du conducteur de manière à obtenir une distance minimale de 10 cm (4 pouces) entre les genoux et l'emplacement de cet airbag. S'il vous est impossible de respecter ces exigences, de par votre constitution physique, contactez sans tarder un atelier spécialisé.

### Airbag central\*

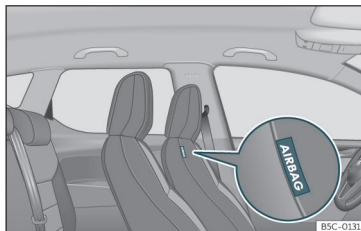

Fig. 19 Dans le rembourrage intérieur du dossier du siège du conducteur : airbag central.

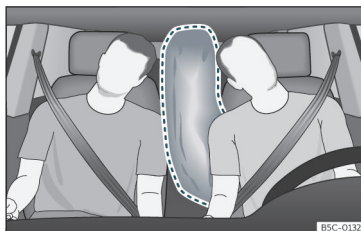

Fig. 20 Airbag central complètement gonflé (zone de déploiement).

L'airbag central est monté pour les places avant et se trouve dans le rembourrage intérieur du dossier du siège du conducteur.

L'emplacement de l'airbag central est indiqué par l'inscription « AIRBAG » » fig. 19.

Lorsqu'il se déclenche, l'airbag central occupe la zone marquée (zone de déploiement) » fig. 20. Pour cette raison, ne posez ni ne fixez jamais d'objets dans cette zone » ⚠.

L'airbag central se déclenche en cas de collision latérale ou de tonneau\* du véhicule, et réduire ainsi le risque que les occupants du véhicule subissent des blessures.

### ⚠ AVERTISSEMENT

En se déclenchant, l'airbag se gonfle en quelques millièmes de seconde à grande vitesse.

- Laissez toujours libre la zone de déploiement de l'airbag central.
- Ne fixez aucun objet sur le couvercle ni sur la zone de déploiement de l'airbag central.
- Ne laissez pas des personnes, animaux ou autres objets s'interposer entre les passagers de la banquette arrière et la zone de déploiement de l'airbag. Assurez-vous que ceci est observé pour tous les passagers du véhicule, y compris les enfants.
- N'utilisez jamais de revêtements ou de housses qui n'ont pas été expressément autorisés pour les sièges de ce véhicule. Dans le cas contraire, l'airbag central ne pourra pas se déployer en cas de déclenchement.

»

### ⚠ AVERTISSEMENT

La manipulation inappropriée des sièges du conducteur et du passager avant peut empêcher le fonctionnement correct de l'airbag central et provoquer de graves blessures.

- Ne démontez jamais les sièges avant du véhicule, et ne modifiez pas leurs composants.
- Si les côtés du dossier sont soumis à une force importante, il est possible que l'airbag central ne se déclenche pas correctement, qu'il ne se déclenche pas du tout, ou qu'il le fasse de manière inattendue.
- Confiez immédiatement à un atelier spécialisé la réparation des dégâts produits sur les tapisseries originales des sièges ou sur la couture de la zone du module de l'airbag central.

### Airbags latéraux\*



Fig. 21 Airbag latéral dans le siège du conducteur.

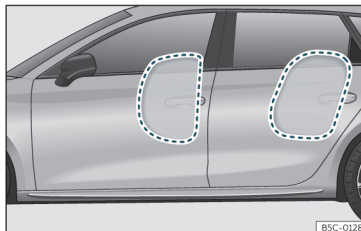

Fig. 22 Airbags latéraux complètement gonflés du côté gauche du véhicule.

Les airbags latéraux se trouvent dans le rembourrage du dossier du siège du conducteur >>> fig. 21 et du siège du passager avant.

Les emplacements de montage sont repérés par les monogrammes « AIRBAG » sur le haut du dossier des sièges ou sur les revêtements inférieurs, avec le mot AIRBEG en relief.

Le système d'airbags latéraux offre, en complément des ceintures de sécurité, une protection supplémentaire du buste lors de collisions latérales correspondant à un accident de gravité supérieure >>> ⚠.

Lors de collisions latérales, les airbags latéraux diminuent les risques de blessures corporelles du côté exposé au choc. Outre leur fonction protectrice normale, les ceintures de sécurité maintiennent également les passagers dans une position conférant à l'airbag latéral un maximum d'efficacité en cas de collision latérale.

### ⚠ AVERTISSEMENT

- Si vous n'avez pas bouclé votre ceinture de sécurité, ou si vous vous penchez en avant pendant la conduite ou adoptez une mauvaise position assise, vous encourez un plus grand risque de blessures lors d'un accident avec déclenchement du système d'airbags.
- Pour que les airbags latéraux puissent déployer leur effet protecteur maximal, la position assise correcte avec les ceintures de sécurité attachées doit toujours être conservée pendant la conduite du véhicule.

- Lors d'une collision latérale, les airbags latéraux ne fonctionnent pas si les capteurs ne mesurent pas correctement l'augmentation de pression à l'intérieur des portes lorsque l'air sort par des zones présentant des trous ou par des ouvertures du panneau de porte.
- Ne conduisez jamais si des parties des panneaux intérieurs de porte ont été démontées et qu'ils ne sont pas bien ajustés.
- Ne conduisez jamais lorsque les haut-parleurs situés dans les panneaux de portes ont été démontés, sauf si les trous des haut-parleurs ont été correctement bouchés.
- Vérifiez toujours que les ouvertures sont couvertes ou bouchées si des haut-parleurs ou d'autres équipements sont installés à l'intérieur des panneaux de portes.
- Aucune autre personne, aucun animal ni aucun objet ne doit se trouver entre les occupants assis aux places gauche et droite et la zone d'action des airbags. En raison de la présence des airbags latéraux, vous ne devez fixer aucun accessoire aux portes, tel que des porte-gobelets.
- Ne suspendez que des vêtements légers aux patères situées dans l'habitacle. Veillez à ce que les poches de ces vêtements ne contiennent aucun objet lourd ou pointus.
- Il ne faut pas exercer une trop grande force (choc violent ou coup de pied, par exemple) sur les parties latérales des dossiers de sièges sous peine d'endommager le

système. Les airbags latéraux risqueraient alors de ne plus pouvoir se déclencher !

- Il ne faut en aucun cas revêtir les sièges incorporant un airbag latéral de garnitures ou de housses de protection non explicitement homologuées pour une utilisation dans votre véhicule. Étant donné que l'airbag se déploie en sortant de la partie latérale du dossier de siège, la protection offerte par votre airbag latéral serait considérablement réduite si vous utilisiez des garnitures de sièges ou des housses de protection non homologuées.
- Tout endommagement des garnitures de sièges d'origine ou de la couture au niveau du module d'airbag latéral doit être réparé sans délai par un atelier spécialisé.
- Les airbags ne protègent que pour un accident ; une fois déclenchés, ils doivent être remplacés.
- Il est préférable de faire effectuer tous les travaux sur les airbags latéraux ainsi que le démontage/montage de composants de ce système occasionnés par d'autres réparations (le démontage du siège avant, par exemple) uniquement dans un atelier spécialisé. Cela permet d'éviter toute perturbation dans le fonctionnement du système d'airbags.

### Airbags rideaux\*

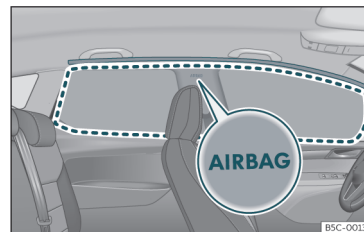

Fig. 23 Emplacement des airbags rideaux.

Les airbags rideaux se trouvent des deux côtés de l'habitacle, au-dessus des portes >>> fig. 23, et sont repérés par les monogrammes « AIRBAG ».

Le système d'airbags rideaux offre, en complément des ceintures de sécurité, une protection supplémentaire de la tête et du buste des occupants du véhicule lors de collisions latérales graves ou de retournement\* du véhicule >>> Δ.

Lorsqu'il se déclenche, l'airbag rideau occupe la zone marquée (zone de déploiement) >>> fig. 23. C'est pourquoi il ne faut jamais déposer ou fixer des objets dans cette zone >>> Δ.

Lors de collisions latérales, l'airbag rideau se déclenche du côté du véhicule exposé au choc.

»

Les airbags rideaux réduisent le risque que les passagers des sièges avant et des places arrière latérales se blessent sur la partie du corps la plus directement exposée au choc.

#### AVERTISSEMENT

- Pour que les airbags rideaux puissent déployer leur effet protecteur maximal, la position assise correcte avec les ceintures de sécurité branchées doit toujours être conservée pendant la conduite du véhicule.
- Pour raisons de sécurité, il faut obligatoirement désactiver l'airbag rideau sur les véhicules équipés d'une cloison de séparation de l'habitacle. Rendez-vous auprès du Service Technique pour réaliser cette déconnexion.
- Aucune autre personne, aucun animal ni aucun objet ne doit se trouver entre les occupants du véhicule et la zone de déploiement des airbags rideaux afin que l'airbag rideau puisse se déployer librement et exercer son effet protecteur maximal. C'est pourquoi il ne faut en aucun cas installer sur les glaces latérales des stores pare-soleil non explicitement homologués pour une utilisation dans votre véhicule.
- Ne suspendez que des vêtements légers aux patères situées dans l'habitacle. Veillez à ce que les poches de ces vêtements ne contiennent aucun objet lourd ou pointus. Par ailleurs, vous ne devez pas utiliser de cintres pour suspendre des vêtements.

- Les airbags ne protègent que pour un accident ; une fois déclenchés, ils doivent être remplacés.
- Il est préférable de faire effectuer tous les travaux sur les airbags rideaux ainsi que le démontage/montage de composants de ce système occasionnés par d'autres réparations (par exemple, le démontage du revêtement du toit) uniquement dans un atelier spécialisé. Cela permet d'éviter toute perturbation dans le fonctionnement du système d'airbags.
- La gestion des airbags latéraux et rideaux est réalisée à l'aide de capteurs situés à l'intérieur des portes avant. Pour ne pas gêner le fonctionnement correct des airbags latéraux et rideaux, il ne faut modifier ni les portes ni les panneaux de portes (en montant des haut-parleurs en deuxième monte, par exemple). Des dommages occasionnés sur la porte avant pourraient gêner le fonctionnement correct du système. Tous les travaux sur la porte avant doivent être réalisés dans un atelier spécialisé.

## Transport d'enfants en toute sécurité

### Sécurité des enfants

#### Introduction

Pour des raisons de sécurité et comme le prouvent les statistiques sur les accidents de la route, les enfants de moins de 12 ans sont, dans la plupart des cas, plus en sécurité sur la banquette arrière que sur le siège du passager avant. Les enfants doivent être installés sur la banquette arrière soit dans un siège pour enfants, soit avec les ceintures de sécurité existantes, suivant leur âge, leur taille et leur poids. Pour des raisons de sécurité, le siège pour enfants devrait être installé au milieu de la banquette arrière ou derrière le siège du passager avant.

Il va de soi que le principe physique d'un accident s'applique aussi aux enfants»» page 20. Les muscles et l'ossature des enfants ne sont pas encore, à la différence de ceux des adultes, entièrement développés. Les enfants encourent donc un plus grand risque de blessure.

Afin de réduire ce risque de blessure, il est permis de transporter des enfants uniquement dans des sièges qui leur sont spécialement adaptés !



Nous vous recommandons d'utiliser pour votre véhicule les systèmes de retenue pour enfants du Programme d'Accessoires d'Origine qui comportent des systèmes pour tous les âges sous le nom de « Peke » (non disponible pour tous les pays) (voir [www.cupraofficial.com](http://www.cupraofficial.com)).

Ces systèmes ont été spécialement conçus et homologués et sont conformes à la réglementation ECE-R44.

CUPRA recommande de fixer les sièges pour enfants figurant sur le site Web en fonction de la description suivante :

- Sièges pour enfant orientés dans le sens contraire de la marche (groupe 0+) : ISOFIX et pied d'appui (ROMER BABY SAFE PLUS SHR II + ISOFIX BASE / PEKE GO I-SIZE + I-SIZE BASE).
- Sièges pour enfant orientés dans le sens de la marche (groupe 1) : ISOFIX et Top Tether (ROMER DUO PLUS + TOP TETHER / PEKE G1 TRIFIX I-SIZE).
- Sièges pour enfant orientés dans le sens de la marche (groupe 2) : ceinture de sécurité et ISOFIX (ROMER BRITAX KIDFIX<sup>2</sup> S).
- Sièges pour enfant orientés dans le sens de la marche (groupe 3) : ceinture de sécurité (TAKATA MAXI).

Pour la pose et l'utilisation des sièges pour enfant, respectez les dispositions légales et les consignes de leur fabricant. Veuillez im-

pérativement lire et tenir compte de la section « page 36 ».

Nous vous conseillons de joindre la notice d'utilisation du fabricant de votre siège pour enfants à la documentation de bord et de toujours conserver ces documents à bord.

### Classification des sièges pour enfants par groupes



Fig. 24 Exemples de sièges pour enfants.

Seuls les sièges pour enfants homologués et adaptés à l'enfant sont autorisés.

Pour ces sièges, la norme ECE-R44 ou ECE-R129 est applicable. ECE-R signifie : Règlement de la Commission Économique pour l'Europe.

### Sièges pour enfants par groupe de poids

Les sièges pour enfant sont classés en 5 groupes :

Groupe	Poids de l'enfant
Groupe 0	Jusqu'à 10 kg
Groupe 0+	Jusqu'à 13 kg
Groupe 1	De 9 à 18 kg
Groupe 2	De 15 à 25 kg
Groupe 3	De 22 à 36 kg

Les sièges pour enfant homologués selon la norme ECE-R44 ou ECE-R129 portent sur le siège le label de contrôle ECE-R44 ou ECE-R129 (E majuscule encadré et le numéro d'homologation en dessous).

Pour la pose et l'utilisation des sièges pour enfant, respectez les dispositions légales et les consignes de leur fabricant.

Nous vous conseillons de joindre la notice d'utilisation du fabricant de votre siège pour enfant au Livre de Bord et de toujours conserver ces documents à bord.

CUPRA recommande d'utiliser des sièges pour enfants du **Catalogue d'Accessoires d'Origine**. Ces sièges ont été sélectionnés et testés pour une utilisation dans nos véhicules. Chez nos revendeurs, vous pouvez acheter le siège adapté à votre modèle et à votre groupe d'âge. »

### Sièges pour enfant par catégories d'homologation

Les sièges pour enfant peuvent posséder une catégorie d'homologation universelle, semi-universelle, spécifique à un véhicule (toutes selon le règlement ECE-R44) ou i-Size (selon le règlement ECE-R129).

- **Homologation universelle** : les sièges pour enfant possédant une homologation universelle peuvent être montés sur tous les véhicules. Il n'est pas nécessaire de consulter la liste des modèles. En cas d'homologation universelle pour ISOFIX, le siège pour enfant dispose également d'une ceinture de retenue supérieure (Top Tether).

- **Homologation semi-universelle** : outre les exigences standard de l'homologation universelle, l'homologation semi-universelle requiert des dispositifs de sécurité permettant de fixer le siège pour enfant devant faire l'objet de tests supplémentaires. Les sièges pour enfant possédant une homologation semi-universelle comprennent la liste des modèles de véhicules où ils peuvent être montés.

- **Homologation spécifique à un véhicule** : l'homologation spécifique à un véhicule exige un test dynamique du siège pour enfant séparément pour chaque modèle de véhicule. Les sièges pour enfant possédant une homologation spécifique à un véhicule com-

prennent également la liste des modèles de véhicules où ils peuvent être montés.

- **Homologation i-Size** : les sièges pour enfant disposant de l'homologation i-Size doivent respecter les exigences prescrites par le règlement ECE-R 129 en matière de montage et de sécurité. Les fabricants de sièges pour enfant pourront indiquer les sièges disposant de l'homologation i-Size pour ce véhicule.

### Positionnement et utilisation des sièges pour enfants



Fig. 25 Autocollant de l'airbag : sur le pare-soleil du côté passager avant

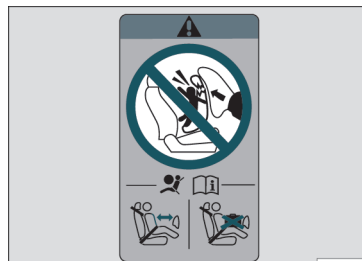

Fig. 26 Autocollant de l'airbag : sur le cadre arrière de la porte du passager avant

### Avertissements sur le positionnement d'un siège pour enfants

Lorsque vous placez un siège pour enfants, tenez compte des avertissements généraux suivants, valables pour tous les sièges pour enfants, quel que soit leur système de fixation.

- Lisez et observez la notice d'utilisation du fabricant du siège pour enfants.
- Placez le siège pour enfants de préférence sur la banquette arrière, derrière le passager avant, de sorte que l'enfant puisse sortir du véhicule du côté du trottoir.
- Réglez la hauteur de la ceinture de sécurité de sorte qu'elle s'adapte naturellement au siège pour enfants, sans pli. Dans le cas de sièges pour enfants placés dans le sens contraire de la marche, il convient d'utiliser la

position la plus basse du dispositif de réglage en hauteur de la ceinture.

- Pour une bonne utilisation des sièges sur les places arrière, il faut régler les dossiers avant pour qu'il n'y ait pas de contact avec le siège pour enfant de la place arrière en cas de sens contraire à la marche. Dans le cas de systèmes de retenue dans le sens de la marche, il faut régler le dossier avant pour qu'il n'y ait pas de contact avec les pieds de l'enfant.
- Pour un montage correct du siège enfant sur la banquette arrière, réglez ou démontez l'appuie-tête afin d'éviter tout contact avec le siège.
- Si vous souhaitez monter un siège semi-universel dont le système de fixation au véhicule fait appel à une ceinture de sécurité et un pied d'appui, ne le montez jamais sur le siège arrière central, car sa distance au sol est réduite par rapport aux autres places et le pied d'appui ne pourra pas assurer correctement la stabilité du siège pour enfant.
- Pour placer un siège pour enfants sur le siège du passager avant, vous devez le reculer le plus loin possible et le placer dans la

position la plus haute. En outre, le dossier du siège doit être mis en position verticale<sup>1)</sup>.

### Indications importantes sur l'airbag frontal du passager avant

Un autocollant comprenant des informations importantes quant à l'airbag du passager avant se trouve sur le pare-soleil du passager avant et/ou sur le cadre arrière de la porte du passager avant»» fig. 25.

Veillez tenir compte des indications de sécurité des chapitres suivants :

- Distance de sécurité de l'airbag du passager avant»» page 25.
- Objets situés entre le passager avant et l'airbag du passager avant »» ⚠ au chapitre Airbags frontaux à la page 29.

L'airbag frontal du côté du passager avant, s'il est activé, représente un très grand danger pour un enfant s'il voyage dos à la route : le siège risque d'être percuté très violemment en cas de déclenchement de l'airbag du passager avant, ce qui peut provoquer des blessures graves, voire mortelles. Les enfants jusqu'à l'âge de douze ans doivent toujours voyager sur les sièges arrière.

Pour cette raison, nous vous recommandons vivement de faire voyager les enfants sur la banquette arrière. Il s'agit de l'emplacement le plus sûr du véhicule. Une autre solution consiste à désactiver l'airbag du passager avant à l'aide de la commande à clé»» page 29. Utilisez un siège pour enfant adapté à l'âge et à la taille de l'enfant»» page 35.

### ⚠ AVERTISSEMENT

- En cas d'accident, les risques de blessures graves ou mortelles sont d'autant plus importants pour l'enfant quand le siège pour enfant est monté sur le siège du passager avant.
- Si l'airbag du passager avant se déclenche, il risque de percuter le siège pour enfant dos à la route et de le projeter très violemment contre la porte, le ciel de pavillon ou le dossier de siège.
- N'installez jamais un siège pour enfant dos à la route sur le siège du passager avant si l'airbag frontal n'a pas été préalablement désactivé – danger de mort ! Toutefois, si nécessaire, l'airbag frontal du passager avant doit être désactivé»» page 29. Si le siège du passager avant peut être réglé en hauteur, le placer dans sa position la plus haute et reculée. Si le siège est fixe, »»

<sup>1)</sup> Il est nécessaire de respecter la législation en vigueur dans chaque pays ainsi que les normes du constructeur pour l'utilisation et l'installation des sièges enfant.

n'installez aucun système de retenue pour enfant à cet emplacement.

- Sur les versions qui ne sont pas équipées d'un interrupteur à clé pour la déconnexion de l'airbag, vous devez vous rendre auprès d'un Service Technique pour réaliser cette déconnexion. N'oubliez pas de reconnecter l'airbag lorsqu'un adulte voudra s'asseoir sur le siège du passager avant.
- N'autorisez jamais un enfant à être transporté sans être attaché, à se tenir debout pendant la marche du véhicule ou encore à s'agenouiller sur les sièges. En cas d'accident, votre enfant serait projeté dans l'habitacle et risquerait de mettre en danger sa vie ainsi que celle des autres occupants du véhicule.
- Ne laissez jamais un enfant seul dans son siège ou dans le véhicule.
- S'ils ne sont pas installés dans un siège pour enfant, les enfants de moins de 1,50 m ne doivent pas être attachés avec une ceinture de sécurité standard, car ils risquent d'être blessés au niveau de l'abdomen et du cou en cas de freinage brusque ou d'accident.
- Lorsque vous montez un siège pour enfants sur la banquette arrière, il est recommandé d'activer le système de sécurité enfant des portes»» page 112.

## Systèmes de fixation

En fonction du pays, différents systèmes de fixation sont utilisés pour monter les sièges pour enfant en toute sécurité.

### Synthèse des systèmes de fixation

- **ISOFIX** : ISOFIX est un système de fixation normalisé permettant de fixer rapidement et de façon sûre les sièges pour enfant dans le véhicule. La fixation ISOFIX établit une union rigide entre le siège pour enfant et la carrosserie.

Le siège pour enfant dispose de deux étriers de fixation rigides appelés connecteurs. Ces connecteurs s'encastrent dans des œillets ISOFIX situés entre la banquette et le dossier de la banquette arrière du véhicule (aux places latérales). Les systèmes de fixation ISOFIX sont surtout utilisés en Europe»» page 39. Le cas échéant, il est parfois nécessaire de compléter la fixation ISOFIX par une ceinture de retenue supérieure (Top Tether) ou un pied d'appui.

- **Ceinture de sécurité trois points automatique** Dans la mesure du possible, les sièges pour enfants dotés du système ISOFIX doivent être fixés avec une ceinture de sécurité trois points automatique»» page 43.

Fixations supplémentaires :

- **Top Tether** : la ceinture supérieure de fixation est guidée au-dessus du dossier du siège arrière et est fixée à un point d'ancrage à l'aide d'un crochet. Les points d'ancrage sont situés à l'arrière du dossier du siège arrière, du côté du coffre à bagages»» page 41. Les œillets de fixation de la ceinture Top Tether sont indiqués par un symbole en forme d'ancre.

- **Pied d'appui** : certains sièges pour enfant s'appuient sur le plancher du véhicule à l'aide d'un pied d'appui. Le pied d'appui empêche le siège pour enfant de se basculer vers l'avant en cas d'impact. Les sièges pour enfant équipés d'un pied d'appui doivent uniquement être utilisés sur le siège du passager avant et sur les places latérales du siège arrière »» . Si vous montez ce type de sièges, vous devez également utiliser la liste des véhicules autorisés pour ce montage, disponible dans le mode d'emploi du système de retenue pour enfant.

### Systèmes recommandés pour fixer les sièges pour enfant

CUPRA recommande de fixer les sièges pour enfants comme suit :

- **Sièges pour bébés ou sièges pour enfant orientés dans le sens contraire de la marche** : ISOFIX et pied d'appui ou i-Size.
- **Sièges pour enfant orientés dans le sens de la marche** : ISOFIX et Top Tether.

### AVERTISSEMENT

L'utilisation incorrecte du pied d'appui peut provoquer des blessures graves ou mortelles.

- Veuillez à installer le pied d'appui de manière correcte et sûre.

### Fixer un siège pour enfants avec le système ISOFIX/i-Size et Top Tether

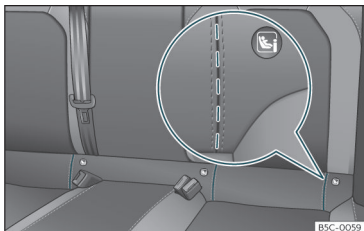

**Fig. 27** Banquette arrière : fentes découpées pour accéder aux anneaux de fixation ISOFIX/i-Size.

Les sièges pour enfant peuvent être fixés rapidement, facilement et en toute sécurité aux places arrière latérales grâce aux systèmes « ISOFIX » et Top Tether.

Chaque place arrière latérale est équipée de deux anneaux de fixation « ISOFIX ». Sur cer-



**Fig. 28** Siège passager avant : anneaux de fixation ISOFIX/i-Size.

tains véhicules, les anneaux sont fixés à l'armature de siège et à d'autres sur le plancher arrière. Les anneaux « ISOFIX » se trouvent entre le dossier et le coussin de la banquette arrière» **fig. 27** . Les anneaux Top Tether se trouvent généralement au dos de la ban-

quette arrière (derrière le dossier ou dans la zone du coffre à bagages)» **page 41** .

Pour connaître la compatibilité des systèmes « ISOFIX » sur le véhicule, consulter le tableau suivant.

»

## Positions ISOFIX du véhicule

Groupe de poids	Type de taille <sup>a)</sup>	Appareil	Siège passager avant		Siège arrière latéral	Siège arrière central
			airbag activé	airbag désactivé		
Groupe 0 jusqu'à 10 kg	E	ISO/R1	X	IL	IL	X
Groupe 0+ jusqu'à 13 kg	E	ISO/R1	X	IL	IL	X
	D	ISO/R2	X	IL	IL	X
	C	ISO/R3	X	IL	IL	X
Groupe I de 9 à 18 kg	D	ISO/R2	X	IL	IL	X
	C	ISO/R3	X	IL	IL	X
	B	ISO/F2	X	IL, IUF	IL, IUF	X
	B1	ISO/F2X	X	IL, IUF	IL, IUF	X
	A	ISO/F3	X	IL, IUF	IL, IUF	X
Groupe II de 15 à 25 kg	---	---	X	IL	IL	X
Groupe III de 22 à 36 kg	---	---	X	IL	IL	X

IUF: Adapté pour les systèmes de retenue pour enfants ISOFIX universels orientés vers l'avant homologués pour être utilisés dans ce groupe de masse.

IL: Adapté à certains systèmes de retenue pour enfants (SRE) ISOFIX qui peuvent appartenir à la catégorie spécifique à un véhicule, restreinte ou semi-universelle. Tenez compte de la liste des véhicules du fabricant du siège pour enfants.

X: Position ISOFIX non adaptée pour systèmes de retenue pour enfants ISOFIX de ce groupe de poids ou de cette classe de taille.

<sup>a)</sup> L'indication du type selon la taille correspond au poids corporel autorisé pour le siège pour enfants. Sur les sièges pour enfants avec l'homologation universelle ou semi-universelle, le type selon la taille est indiqué sur l'étiquette d'homologation de l'ECE. L'indication du type selon la taille figure sur le siège pour enfants correspondant.

## Positions i-Size du véhicule

Siège passager		Siège arrière latéral	Siège arrière central
airbag activé	airbag désactivé		
X	i-U	i-U	X

i-U : Position appropriée pour systèmes de rétention pour enfants i-Size avec homologation universelle, aussi bien dans le sens de la marche que dans le sens inverse de la marche.  
 X : Position non appropriée pour systèmes de rétention pour enfants i-Size.

### Fixation du siège pour enfants avec le système « ISOFIX/i-Size »

Il est obligatoire de tenir compte des indications du fabricant du siège pour enfants.

- Procédez d'abord à l'ouverture manuelle de la prédécoupe située derrière les rainures signalées pour accéder aux œillets de retenue»» fig. 27.
- Enfoncez le siège pour enfants sur les œillets de retenue « ISOFIX/iSize » jusqu'à ce qu'il s'encastre de manière audible. Si le siège pour enfants dispose d'ancrage Top Tether, connectez-le à l'anneau respectif »» page 41. Suivez les instructions du fabricant du siège pour enfants.
- Tirez des deux côtés du siège pour enfant afin d'assurer l'ancrage correct.

Les sièges pour enfants avec système de fixation « ISOFIX » et Top Tether sont disponibles au sein des Services Techniques.

### ⚠ AVERTISSEMENT

Les anneaux de fixation sont conçus uniquement pour les sièges pour enfants équipés des systèmes « ISOFIX » et Top Tether.

- Ne fixez jamais sur les anneaux de fixation des sièges pour enfants sans système « ISOFIX », Top Tether, des ceintures ou de quelconques objets : danger de mort !
- Veillez à ce que le siège pour enfants soit bien fixé dans les anneaux « ISOFIX » et Top Tether.

### Sangles de fixation Top Tether

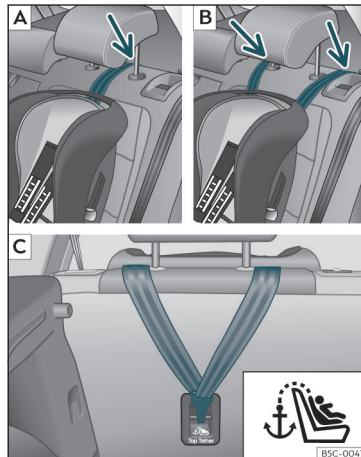
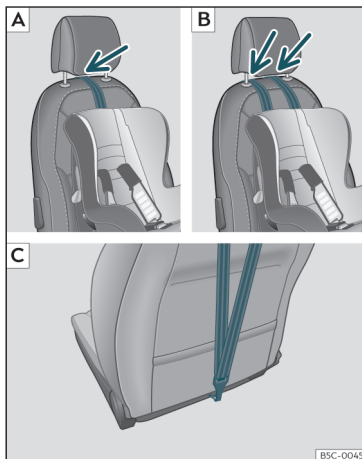

Fig. 29 Banquettes arrière : réglage et montage en fonction de la ceinture Top Tether.



**Fig. 30** Siège du passager : réglage et montage en fonction de la ceinture Top Tether.

Les sièges pour enfants équipés du système Top Tether intègrent une sangle de fixation au point d'ancrage du véhicule, située sur la

partie arrière du dossier de la banquette arrière fournissant une meilleure retenue.

La sangle doit réduire le mouvement du siège pour enfant vers l'avant en cas d'accident et réduire par conséquent le risque de blessures pouvant être causées à la tête après avoir heurté l'intérieur du véhicule.

#### Utilisation du Top Tether sur les sièges pour enfant orientés dos à la route

Actuellement, il existe très peu de sièges de sécurité pour enfant montés dos à la route avec Top Tether. Nous vous prions de lire attentivement et de suivre les instructions du fabricant du siège pour enfant afin de déterminer comment installer la sangle Top Tether de façon adéquate.

#### Fixer la sangle de fixation

- Dépliez la sangle de fixation Top Tether du siège pour enfants conformément aux instructions du fabricant.
- Placez la courroie sous l'appuie-tête >>> **fig. 29** [A]/[B], >>> **fig. 30** [A]/[B] (en fonction

des instructions du siège, relevez ou retirez l'appuie-tête si nécessaire).

- Faites glisser la sangle et fixez-la correctement à l'aide de l'ancrage derrière le dossier >>> **fig. 29** [C], >>> **fig. 30** [C].
- Tendez la sangle fermement en suivant les instructions du fabricant.

#### Retrait de la sangle de fixation

- Détendez la sangle en suivant les instructions du fabricant.
- Appuyez sur le boîtier de verrouillage et détachez la fixation d'ancrage.

#### ⚠ AVERTISSEMENT

Une mauvaise installation des sièges de sécurité augmente le risque de blessures en cas d'accident.

- N'attachez jamais la sangle de fixation à un crochet de fixation du coffre à bagages.
- Ne fixez jamais de bagages ou autres objets aux points d'ancrage inférieurs (ISO-FIX) ni aux supérieurs (Top Tether).



## Fixation du siège pour enfants avec la ceinture de sécurité

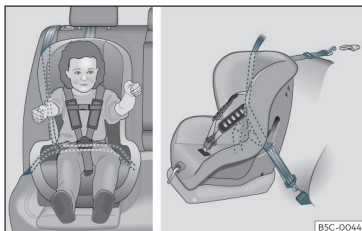

**Fig. 31** Sur les sièges arrière : montage du siège pour enfants.

Si vous souhaitez placer dans votre véhicule un siège pour enfants de la catégorie d'homologation universelle (U), vous devez vérifier que ce siège est homologué pour ce véhicule. Vous trouverez les informations nécessaires sur l'étiquette d'homologation ECE orange du siège pour enfants. Dans le tableau suivant, vous trouverez les différentes options de positionnement.

Groupe de poids	Siège passager avant <sup>a)</sup>		Siège arrière latéral	Siège arrière central <sup>b)</sup>
	Airbag activé	airbag désactivé <sup>c)</sup>		
Groupe 0 jusqu'à 10 kg	X	U	U	U
Groupe 0+ jusqu'à 13 kg	X	U	U	U
Groupe I de 9 à 18 kg	X	U	U	U
Groupe II de 15 à 25 kg	X	UF	UF	UF
Groupe III de 22 à 36 kg	X	UF	UF	UF

X : Ne convient pas au montage de sièges dans cette configuration.

U : Convient pour les systèmes de retenue universels homologués pour être utilisés dans ce groupe de poids.

UF : Acceptable pour les systèmes de retenue pour enfant de catégorie universelle orientés vers l'avant homologués pour ce groupe de masse.

- a) Il est nécessaire de respecter la législation en vigueur dans chaque pays ainsi que les normes du constructeur pour l'utilisation et l'installation des sièges enfant.
- b) Dans le cas des sièges semi-universels dont le système de fixation est la ceinture de sécurité du véhicule et le pied d'appui, ne les utilisez pas sur le siège arrière central.
- c) Les sièges **non réglables** en hauteur devront être reculés au maximum. Les sièges **réglables** en hauteur devront être reculés et remontés au maximum.



### Fixation du siège pour enfants avec la ceinture de sécurité

- Réglez la hauteur de la ceinture de sécurité de sorte qu'elle s'adapte naturellement au siège pour enfants, sans pli. Dans le cas de sièges pour enfants placés dans le sens contraire de la marche, il convient d'utiliser la position la plus basse du dispositif de réglage en hauteur de la ceinture.
- Placez la ceinture de sécurité et passez-la à travers le siège pour enfants en suivant les instructions du fabricant du siège pour enfants.
- Assurez-vous que la ceinture de sécurité n'est pas tordue.
- Insérez la languette de la ceinture dans la fermeture correspondante du siège jusqu'à ce que vous entendiez bien comment elle s'ajuste.

#### AVERTISSEMENT

Durant la marche du véhicule, les enfants doivent être attachés par un système de retenue correspondant à leur âge, leur poids et leur taille.

- Veuillez dans tous les cas lire et respecter les informations et avertissements concernant l'utilisation des sièges pour enfant

>>> page 36.

## Urgences

### Auto-assistance

#### Service d'appel informatif, de dépannage et de secours\*

##### Fonctionnement



**Fig. 32** Sur la console de pavillon : commande pour les services vocaux

En fonction de l'équipement, une commande se trouve sur la console du toit.

Les touches ,  et  » **fig. 32** permettent d'exécuter les services vocaux suivants :

- appel informatif

<sup>1)</sup> Cette fonctionnalité n'est disponible que dans certains pays.

- appel de dépannage
- service d'appel de secours.

Une unité de contrôle montée en usine établit la connexion nécessaire.

Lorsqu'un service vocal est activé, une connexion est établie avec un correspondant téléphonique.

##### Témoin

Sur la commande se trouve un témoin de contrôle » **fig. 32** (flèche). Indiquez les états suivants :

- **Éteint** : le service eCall n'est pas disponible.
- **Clignote en rouge, environ 20 secondes après avoir mis le contact** : le service eCall est désactivé.
- **Allumé en rouge** : panne du système. Le service eCall est disponible avec des restrictions. CUPRA recommande de se rendre dans un atelier spécialisé.
- **Allumé en vert** : le service eCall est disponible. Le système fonctionne sans problèmes.
- **Il clignote en vert** : Il y a une connexion vocale active.

##### Appel informatif<sup>1)</sup>

L'appel informatif consiste à passer un appel au Service Client SEAT. S.A.

##### Appel de dépannage<sup>1)</sup>

L'appel de dépannage permet de demander directement une assistance spécialisée en cas de panne.

Parallèlement à l'appel vocal, certaines données du véhicule sont transmises, par exemple son emplacement actuel.

##### Service d'appel de secours<sup>1)</sup>

Si un appel de secours est effectué manuellement ou est activé automatiquement en cas d'accident avec le déclenchement d'un airbag, les données pertinentes sont transmises pour répondre à l'urgence, par exemple, l'emplacement actuel du véhicule » page 379.

Si l'appel est public, l'interlocuteur téléphonique utilisera la langue du pays dans lequel vous vous trouvez.

Si l'appel est privé, l'interlocuteur téléphonique utilisera la langue configurée dans le système d'infodivertissement. Si la langue configurée n'est pas disponible, il utilisera l'anglais. »

## Transfert d'appel vers le numéro d'urgence 112

Dans certaines circonstances où le service d'appel de secours est limité ou non disponible, un appel est passé vers le numéro d'urgence 112.

Les conditions suivantes peuvent entraîner un fonctionnement limité du service d'appel de secours ou le transfert de l'appel vers le numéro d'urgence 112 :

- L'appel de secours est effectué dans une zone avec peu ou pas de couverture pour téléphones portables et GPS, ainsi que, par exemple, dans des tunnels, des zones confinées entre des bâtiments très hauts, des garages, des passages souterrains, des montagnes et des vallées.
- Dans les zones où la couverture de téléphonie mobile et GPS est suffisante, le réseau de téléphonie mobile de l'opérateur de télécommunications en question peut ne pas être disponible.
- Dans certains pays, le service d'appel de secours n'est pas autorisé par la loi. Il n'existe aucune licence valable pour l'utilisation du service d'appel de secours.
- Les composants du véhicule nécessaires à l'appel de secours sont endommagés ou ne reçoivent pas assez d'électricité.
- Dans certains pays, le service d'appel d'urgence peut ne pas être disponible et, en

fonction de la localisation du véhicule, les LEDS du voyant de contrôle, et même le fonctionnement des différents types d'appels, peuvent présenter un comportement spécifique.

### Nota

**Les appels d'assistance et informations peuvent entraîner un coût supplémentaire dans votre consommation téléphonique.**

## Équipement d'urgence

### Outillage de bord

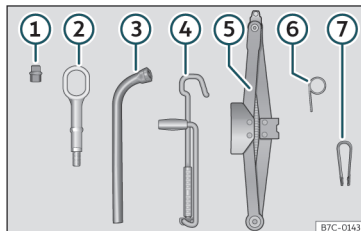

**Fig. 33** Dans le coffre à bagages, sous le revêtement du plancher de chargement : outillage de bord.

L'outillage de bord est logé sous le plancher de chargement dans le coffre à bagages.

Pour accéder à l'outillage de bord»» page 146.

L'outillage de bord comprend :

- ① Adaptateur du boulon antivol\*
- ② Cœillet de remorquage à visser
- ③ Clé pour les roues\*
- ④ Manivelle du cric
- ⑤ Un cric\*
- ⑥ Crochet pour extraire les enjoliveurs de roue centraux\*
- ⑦ Pince pour les capuchons de boulons de roue

Quelques-unes des pièces citées ici ne s'apparentent qu'à certaines versions de modèles ou sont des options.

### AVERTISSEMENT

L'outillage de bord, le kit anticrevaison et la roue de secours libre dans l'habitacle pourraient être violemment projetés en cas de manœuvres soudaines, de freinages brusques et d'accidents, pouvant provoquer des blessures graves.

- Vérifiez toujours que l'outillage de bord, le kit de crevaison et la roue de secours ou d'urgence sont correctement fixés dans le coffre à bagages.

**⚠ AVERTISSEMENT**

L'outillage de bord inapproprié ou endommagé peut causer des blessures et des accidents.

- Ne travaillez jamais avec des outils inappropriés ou endommagés.

**i Nota**

Le cric n'est pas un objet utilisé généralement dans le cadre de la maintenance. Si nécessaire, il devra être graissé à l'aide de graisse universelle.

## Réparation des pneus

### Kit antirevaison TMS (Tyre Mobility System)\*

Grâce au kit antirevaison\* (Tyre Mobility System), il est possible de réparer de manière fiable des dommages sur un pneu dus à des corps étrangers ou des perforations allant jusqu'à environ **4 mm** de diamètre. **Ne retirez pas le corps étranger, une vis ou un clou par ex., du pneu.**

Après avoir appliqué le produit de colmatage sur le pneu, il est indispensable de vérifier la pression de gonflage du pneu environ 10 minutes après avoir roulé.

Utilisez le kit de crevaison pour gonfler un pneu uniquement après avoir stationné le véhicule dans un lieu sûr et si vous connaissez les opérations à suivre, les normes de sécurité et que vous disposez du kit de crevaison correct ! Sinon, demandez de l'aide à du personnel spécialisé.

### N'utilisez pas le produit de colmatage dans les cas suivants :

- Lorsque la jante est endommagée.
- Pour des températures extérieures inférieures à -20°C (-4°F).
- En cas de coupes ou de perforations sur le pneu dépassant les 4 mm.
- Si vous avez roulé alors que la pression des pneus est trop faible ou avec un pneu à plat.
- Si la date de péremption de la bouteille de produit de colmatage est dépassée.

**⚠ AVERTISSEMENT**

L'utilisation du kit antirevaison peut être dangereuse, surtout lors du gonflage du pneu en bordure de route. Pour réduire le risque de blessures graves, tenez compte des instructions suivantes :

- Arrêtez le véhicule de manière sûre dès que possible. Stationnez à une distance sécuritaire de la circulation pour gonfler le pneu.
- Assurez-vous que le sol est plat et ferme.

- Les occupants, et plus particulièrement les enfants, devront se placer à une distance de sécurité de la zone de travail.
- Allumez vos feux de détresse pour alerter les autres usagers de la route.
- Utilisez le kit antirevaison uniquement si vous connaissez les opérations à suivre. Sinon, demandez de l'aide à du personnel spécialisé.
- Le kit antirevaison est prévu uniquement pour un cas d'urgence, pour vous permettre de rouler jusqu'à l'atelier le plus proche.
- Remplacez au plus vite le pneu réparé avec le kit de crevaison.
- Le produit de colmatage est nuisible pour la santé et il doit être immédiatement nettoyé en cas de contact avec la peau.
- Maintenez le kit de crevaison toujours hors de portée des enfants.
- Arrêtez toujours le moteur, branchez le frein de stationnement électronique et placez le levier de sélection en position P pour réduire le risque de déplacement involontaire du véhicule.

**⚠ AVERTISSEMENT**

Un pneu réparé avec du produit de colmatage n'a pas les mêmes qualités routières qu'un pneu conventionnel.

- Ne roulez jamais à une vitesse supérieure à 80 km/h (50 mph) !



- Évitez les accélérations à fond, les freinages brusques et ne prenez pas de virages à vive allure.
- Conduisez uniquement pendant 10 minutes à un maximum de 80 km/h (50 mph) et vérifiez ensuite le pneu.

#### Conseil antipollution

Jetez le produit de colmatage usagé ou périmé conformément aux dispositions légales en vigueur.

#### Nota

Vous pouvez acheter une bouteille de colmatage neuve pour pneus chez les concessionnaires spécialisés CUPRA ou chez tout autre concessionnaire du réseau SEAT.

#### Nota

Lisez attentivement la notice d'utilisation du fabricant du kit anticrevaison\*.

### Contenu du kit anticrevaison\*

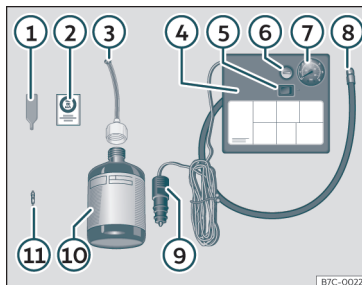

Fig. 34 Représentation standard : contenu du kit anticrevaison.

Le kit anticrevaison se trouve dans le coffre à bagages, sous le revêtement de plancher. Il inclut les composants suivants»» fig. 34 :

- ① Démonte-obus
- ② Autocollant à coller sur le combiné d'instruments, dans le champ de vision du conducteur, pour rappeler la vitesse maximale recommandée « max. 80 km/h » ou « max. 50 mph »
- ③ Tuyau de remplissage avec bouchon
- ④ Compresseur à air (le modèle peut varier selon la version).
- ⑤ Interrupteur ON/OFF

- ⑥ Vis d'évacuation d'air (parfois intégrée au tuyau de gonflage).
- ⑦ Témoin du système de contrôle de la pression des pneus (parfois intégré au tuyau de gonflage).
- ⑧ Tuyau de gonflage des pneus
- ⑨ Connecteur 12 volts
- ⑩ Bouteille de produit de colmatage
- ⑪ Obus de valve de rechange

Le **démonte-obus à valve** ① possède à son extrémité inférieure une rainure pour l'obus de valve. L'obus de valve peut uniquement être vissé ou dévissé de cette manière. Il en va de même pour le remplacement de celui-ci ⑪.

### Colmatage et gonflage d'un pneu

#### Colmatage du pneu

- Dévissez le capuchon et l'obus de la valve du pneu. Utilisez l'appareil»» fig. 34 ① pour extraire l'obus. Placez-le sur une surface propre.
- Agitez fortement la bouteille de produit de colmatage des pneus»» fig. 34 ⑩.
- Vissez le tuyau de gonflage»» fig. 34 ③ sur la bouteille de produit de colmatage. Le plombage du goulot de la bouteille est automatiquement percé.

- Retirez le bouchon du tuyau de remplissage»» **fig. 34 ③**, puis vissez l'extrémité ouverte du tuyau sur la valve du pneu.
- Avec la bouteille à l'envers, videz **tout** le contenu dans le pneu.
- Retirez de la valve la bouteille de produit de colmatage.
- Placez de nouveau l'obus de valve sur la valve du pneu avec l'outil»» **fig. 34 ①**.

### Gonflage du pneu

- Vissez le tuyau de gonflage du pneu du compresseur»» **fig. 34 ⑧** sur la valve du pneu.
- Vérifiez si la vis d'évacuation d'air est serrée»» **fig. 34 ⑥**.
- Démarrez le moteur du véhicule et laissez-le tourner.
- Branchez le connecteur»» **fig. 34 ⑨** à une prise de courant de 12 volts du véhicule »» page 158.
- Raccordez le compresseur d'air au commutateur ON/OFF»» **fig. 34 ⑤**.
- Maintenez le compresseur d'air en marche jusqu'à atteindre une pression de 2,0 à 2,5 bars (29- 36 psi/200- 250 kPa). **8 minutes maximum.**
- Débranchez le compresseur d'air.
- S'il est impossible d'atteindre la pression indiquée, dévissez le tuyau de gonflage de la valve du pneu.

- Déplacez le véhicule sur environ 10 mètres afin que le produit de colmatage se répartisse à l'intérieur du pneu.
- Revissez le tuyau de gonflage du pneu du compresseur sur la valve du pneu.
- Répétez le processus de gonflage.
- S'il est toujours impossible d'atteindre la pression, le pneu est très détérioré. Arrêtez-vous et faites appel à du personnel autorisé.
- Débranchez le compresseur d'air. Dévissez le tuyau de gonflage des pneus de la valve du pneu.
- Lorsque la pression de gonflage de 2,0 à 2,5 bars est atteinte, reprenez la route sans dépasser la vitesse maximale de 80 km/h (50 mph).
- Collez l'autocollant»» **fig. 34 ②** sur le tableau de bord, dans le champ de vision du conducteur.
- Contrôlez de nouveau la pression au bout de 10 minutes»» page 49.

### ⚠ AVERTISSEMENT

Lors du gonflage de la roue, le compresseur d'air et le tuyau de gonflage peuvent chauffer.

- Protégez les mains et la peau des pièces chaudes.
- Ne placez pas le flexible de gonflage des pneus et le compresseur d'air chaud sur les matériaux inflammables.

- Laissez-les refroidir avant de ranger l'appareil.
- S'il n'est pas possible de gonfler le pneu à 2,0 bars (29 psi/200 kPa) minimum, celui-ci est trop endommagé. Le produit de colmatage n'est pas en mesure de colmater le pneu. Arrêtez-vous tout de suite. Faites appel à un spécialiste en mesure de vous dépanner.

### ① ATTENTION

Éteignez le compresseur d'air après un maximum de 8 minutes de fonctionnement pour qu'il ne surchauffe pas ! Avant de rallumer le compresseur d'air, laissez-le refroidir quelques minutes.

### Vérification après 10 minutes de marche

Revissez le tuyau de gonflage»» **fig. 34 ⑤** et vérifiez la pression du manomètre **⑥**.

**1,3 bars (19 psi/130 kPa) et inférieur :**

- Arrêtez-vous !** Le kit de crevaison ne permet pas de colmater suffisamment le pneu.
- Faites appel à un spécialiste en mesure de vous dépanner »» **⚠**.

### 1,4 bars (20 psi/140 kPa) et supérieur :

- Recorriger la pression du pneu à la valeur correcte.
- Reprenez soigneusement la conduite jusqu'à l'atelier spécialisé le plus proche sans dépasser les 80 km/h (50 mph).
- Faites-y remplacer le pneu défectueux.

#### ⚠ AVERTISSEMENT

La conduite avec un pneu non colmaté est dangereuse et peut provoquer des accidents et des blessures graves.

- Arrêtez-vous tout de suite si la pression du pneu est de 1,3 bars (19 psi/130 kPa) et inférieure.
- Faites appel à un spécialiste en mesure de vous dépanner.

## Changer une roue

### Opérations préliminaires

- Arrêtez le véhicule sur une surface horizontale dans un lieu sûr à l'écart de la circulation.
- Actionnez le frein de stationnement électronique.
- Activez le signal de détresse.
- Amenez le levier sélecteur en position P.

- En cas de traction d'une remorque, détachez la remorque de votre véhicule.
- Laissez à disposition l'outillage de bord >>> page 46 et la roue de secours\* >>> page 365.
- Respectez les dispositions légales de chaque pays (gilet réfléchissant, triangles d'avertissement, etc.).
- Faites descendre tous les passagers du véhicule et maintenez-les éloignés de la zone de danger (par ex. derrière la glissière de sécurité).

#### ⚠ AVERTISSEMENT

- N'oubliez pas les instructions susmentionnées et protégez-vous, ainsi que les autres usagers de la route.
- Si vous changez la roue sur une route en pente, bloquez la roue du côté opposé avec une pierre ou un objet similaire pour éviter que le véhicule ne se déplace.

### Capuchons de boulons de roue



Fig. 35 Roue : boulons de roue avec capuchons.

#### Retrait

- Encastrez la pince en plastique (outillage de bord >>> fig. 33) sur le capuchon jusqu'à ce qu'elle s'emboîte >>> fig. 35.
- Retirer le capuchon avec la pince en plastique.

Les capuchons protègent les boulons de la roue et doivent être remontés après avoir changé la roue.

Le **boulon antivol de la roue** est muni d'un capuchon spécial. Il est uniquement compatible avec des boulons antivol, mais pas avec des boulons conventionnels.



## Boulons antivol de roue\*

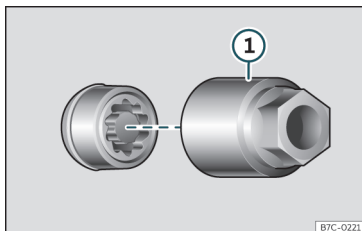

Fig. 36 Boulon antivol de roue avec capuchon et adaptateur.

### Desserrer le boulon antivol

- Retirez l'enjoliveur de roue\* ou le capuchon\*.
- Encastrez l'adaptateur spécial»» fig. 36 ① (outillage de bord)»» page 46) sur le boulon de roue antivol jusqu'à la butée.
- Introduisez la clé démonte-roue (outillage de bord) sur l'adaptateur jusqu'à la butée.
- Retirez le boulon de roue»» page 51.

#### Nota

Notez le numéro de code du boulon de roue antivol et conservez-le hors du véhicule dans un endroit sûr. Lorsque vous aurez besoin d'un adaptateur de rechange, vous pourrez l'obtenir chez votre partenaire spécialisé CUPRA ou un partenaire

officiel SEAT en indiquant le numéro de code.

## Desserrage des boulons de roue



Fig. 37 Changement de roue : desserrer les vis de roue.

Pour desserrer les boulons de roue, utilisez uniquement la clé démonte-roue fournie avec le véhicule.

Dessertez seulement d'environ un tour les boulons de roue tant que le véhicule n'est pas soulevé avec le cric.

Si vous ne parvenez pas à desserrer un boulon de roue, appuyez-vous prudemment avec le pied sur l'extrémité de la clé démonte-roue. Pendant cette opération, accrochez-vous au véhicule en veillant à ne pas perdre l'équilibre.

## Desserrage des boulons de roue

- Poussez la clé démonte-roue jusqu'en butée sur le boulon»» fig. 37.
- Tenez la clé démonte-roue par son extrémité et faites tourner le boulon d'environ un tour dans le sens contraire à celui des aiguilles d'une montre »» Δ.

## Informations importantes sur les boulons de roue

Les jantes et les boulons de roues montés en usine sont conçus pour s'adapter les uns aux autres. C'est pourquoi, lors de tout remplacement de jantes, les boulons de roue correspondants d'une longueur adéquate et munis d'une tête appropriée doivent être utilisés. L'ajustement correct des roues et le bon fonctionnement du système de freinage en dépendent.

Dans certaines circonstances, vous ne devez pas utiliser de boulons de roue provenant du même modèle de véhicule.

#### ⚠ AVERTISSEMENT

Les boulons de roue serrés de manière incorrecte peuvent se détacher et provoquer un accident, des blessures graves et la perte de contrôle du véhicule.

- N'utilisez que les boulons de roue correspondant aux jantes utilisées.
- N'utilisez jamais de boulons de roues différents.

»

- Les boulons de roue et les filetages doivent être propres, exempts d'huile et de graisse et ne pas gripper lors du serrage.
- Pour desserrer et serrer les boulons de roue, utilisez uniquement la clé démonte-roue fournie en série avec le véhicule.
- Desserrez légèrement les vis de roue (environ un tour) lorsque le véhicule n'est pas encore soulevé avec le cric : risque d'accident !
- N'appliquez pas de graisse ni d'huile aux boulons de roue, ni aux filetages du moyeu de roue. Même serrés au couple indiqué, les boulons risqueraient de se desserrer lors de la conduite.
- Ne desserrez jamais les raccords vissés des jantes avec anneaux vissés.
- Les boulons de roue insuffisamment serrés peuvent entraîner le détachement des boulons et des jantes en cours de conduite. Par ailleurs, un couple de serrage excessif risque d'endommager les boulons de roue ou les filetages.

## Lever le véhicule

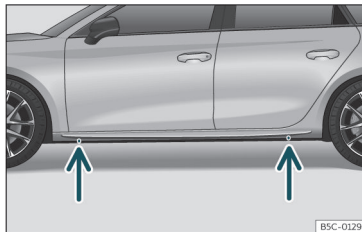

Fig. 38 Points de prise du cric.

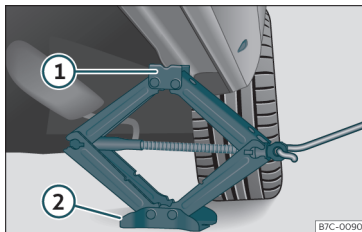

Fig. 39 Bas de caisse : placement du cric du véhicule.

- Posez le cric\* (outillage de bord) sur un sol ferme. Utiliser, si nécessaire, un grand support stable. Si le sol est glissant (un sol pavé, par exemple), posez le cric sur une base antidérapante (un tapis en caoutchouc, par exemple) >>> ⚠.

- Recherchez sur le bas de caisse la marque du point d'appui du cric (zone renforcée) le plus proche de la roue à changer >>> fig. 38 .
- Tournez la manivelle du cric\*, placé sous le point d'appui du bas de caisse, pour le lever jusqu'à ce que l'ergot ① >>> fig. 39 se trouve sous le logement en plastique prévu à cet effet.
- Alignez le cric\* de sorte que l'ergot ① « s'encastre » dans le logement en plastique prévu à cet effet sur le bas de caisse et que la plaque de base mobile ② repose sur le sol. La plaque de base ② doit tomber à la verticale par rapport au point d'appui ①.
- Continuer à tourner la manivelle du cric\* jusqu'à ce que la roue se sépare légèrement du sol.

### ⚠ AVERTISSEMENT

Le cric\* fourni d'origine est prévu uniquement pour votre type de véhicule. Ne levez en aucun cas des véhicules plus lourds ni d'autres charges avec ce cric – risque de blessures !

- S'assurer que le cric\* reste stable. Si la surface est glissante ou meuble, le cric\* pourrait glisser ou s'enfoncer en entraînant des risques de blessures.
- Levez le véhicule uniquement avec le cric\* fourni d'usine. D'autres crics, même approuvés pour d'autres modèles CUPRA, pourraient glisser, ce qui risquerait de causer des blessures.

- Placer le cric\* uniquement sur les points d'appui prévus à cet effet sur le bas de caisse, puis l'aligner. Sinon, le cric\* pourrait glisser à cause d'un manque d'adhérence au véhicule : risque de blessures !

- Ne placez jamais un membre, bras ou jambe par exemple, sous un véhicule levé et maintenu uniquement par un cric.

- Si des travaux doivent être effectués sous le véhicule, il faut le placer en plus, de manière sûre, sur des chandelles appropriées - risque de blessures !

- Ne levez jamais le véhicule s'il est incliné d'un côté, ou avec le moteur en marche.

- Ne démarrez jamais le véhicule lorsqu'il se trouve sur le cric. Il pourrait se décrocher du cric à cause des vibrations du moteur.

### ⓘ ATTENTION

Ne pas lever le véhicule par la traverse. Placer le cric\* uniquement sur les points prévus à cet effet sur le bas de caisse. Sinon, le véhicule sera endommagé.

## Démonter et monter une roue

Après avoir desserré les boulons de roue et soulevé le véhicule avec le cric, changez la roue.

Lors de la dépose/pose de la roue, la jante peut heurter le disque de frein et l'endommager. Procédez avec précaution et demandez de l'aide à une deuxième personne.

### Démontage d'une roue

- Dévissez les boulons à l'aide d'une clé de roue et déposez-les sur une surface propre.
- Retirez la roue.

### Montage d'une roue

Tenez également compte du sens de rotation du pneu»» page 53.

- Placez la roue de secours ou d'urgence.
- Vissez les boulons de roue et serrez-les légèrement avec la clé de roue.
- Pour serrer les boulons de roue antivol, utilisez l'adaptateur correspondant.
- Faites soigneusement descendre le véhicule avec le cric\*.
- Serrez tous les boulons avec la clé démonte-roue dans le sens des aiguilles d'une montre. Ne serrez pas les boulons les uns après les autres en suivant leur cercle, mais croisez toujours le serrage en passant au boulon opposé.
- Montez ensuite les capuchons, l'enjoliveur ou l'enjoliveur intégral.

Les boulons de roue doivent être propres et bien se visser. Examinez les surfaces d'appui

de la roue et du moyeu de la roue. Si ces surfaces sont sales, elles devront être nettoyées avant de monter la roue.

### Couple de serrage des boulons de roue

Pour les jantes en acier et en alliage léger, le couple de serrage prescrit des boulons de roue est de **140 Nm**. Suite au changement d'une roue, procédez immédiatement au contrôle du couple de serrage à l'aide d'une clé dynamométrique en parfait état de fonctionnement.

**Avant de procéder à l'opération**, veuillez remplacer les boulons de roue rouillés et difficiles à visser puis nettoyer les filetages du moyeu de roue.

N'appliquez pas de graisse ni d'huile aux boulons de roue, ni aux filetages du moyeu de roue. Même serrés au couple indiqué, les boulons risqueraient de se desserrer lors de la conduite.

## Pneus à profil unidirectionnel

Les pneus à profil unidirectionnel ont été conçus pour rouler dans une seule direction. Le flanc des pneus à profil unidirectionnel est repéré par des flèches. Le respect du sens de roulement indiqué sur le pneu garantit des propriétés de roulement optimales »

quant à l'aquaplanage, l'adhérence, le bruit et l'usure par abrasion.

Si le pneu venait à être monté en sens inverse, il est indispensable de conduire prudemment, car le pneu n'est plus utilisé correctement. Cela s'avère particulièrement important si la chaussée est mouillée. Remplacez le pneu le plus vite possible ou montez-le dans le sens de roulement correct.

### Travaux ultérieurs au changement de roue

- Remplacez les capuchons des boulons de roue.
- Rangez l'outillage de bord à sa place.
- Si la roue remplacée ne tient pas dans le cuvelage de la roue de secours, rangez-la de manière sûre dans le coffre à bagages»» page 144.
- Contrôlez dès que possible la pression de gonflage de la roue que vous avez installée.
- Sur les véhicules équipés d'un indicateur de contrôle de la pression des pneus, modifiez la pression et conservez-la en mémoire »» page 363.
- Faites contrôler dès que possible le couple de serrage des boulons de roue avec une clé dynamométrique»» page 53. Jusque-là, conduisez avec précaution.

- Faites remplacer la roue défectueuse dès que possible.

## Remplacement des balais

### Poste d'entretien de l'essuie-glace

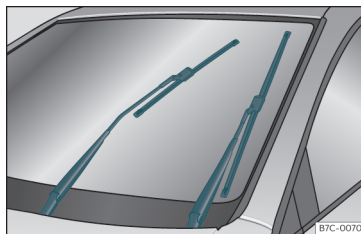

Fig. 40 Essuie-glace en position d'entretien.

Vérifiez que les balais ne sont pas gelés.

Lorsque l'essuie-glace se trouve en position d'entretien, il est possible de rabattre les bras de celui-ci»» fig. 40.

- Fermez le capot-moteur»» page 339.
- Mettez et coupez le contact.
- Appuyez sur le levier de l'essuie-glace brièvement vers le bas»» page 132 ④.

Avant de commencer à conduire, il faut abaisser les bras d'essuie-glace. En action-

nant le levier de l'essuie-glace, les bras d'essuie-glace reviennent dans leur position initiale.

### Nota

- Les bras d'essuie-glace ne peuvent être amenés en position de maintenance que si le capot-moteur est entièrement fermé.
- Vous pouvez également activer la position d'entretien lorsque vous recouvrez le pare-brise en hiver d'une protection contre le givre.

### Remplacement des balais d'essuie-glace

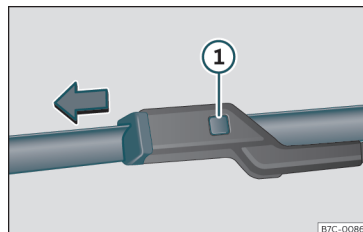

Fig. 41 Remplacement des balais d'essuie-glace.

Les balais d'essuie-glace sont équipés de série avec une couche de graphite. Cette couche permet au balayage sur la glace d'être silencieux. Si la couche est endommagée, le

bruit augmente lors du balayage de l'eau sur la glace.

Contrôlez régulièrement l'état des balais d'essuie-glace. **Si les balais raclent sur la vitre**, il est conseillé de les remplacer s'ils sont endommagés ou de les nettoyer s'ils sont encrassés »» ❶.

Si cette mesure n'apporte aucune amélioration, l'angle de montage des bras d'essuie-glace doit être modifié. Cette modification doit toutefois être contrôlée, et le cas échéant corrigée, dans un atelier spécialisé.

Il est nécessaire de remplacer immédiatement les balais d'essuie-glace endommagés. Vous pouvez les acheter dans des ateliers spécialisés.

### Soulèvement/rabattement des bras d'essuie-glace

- Ramenez l'essuie-glace en position d'entretien»» page 54 .
- Saisissez les bras d'essuie-glace **uniquement** par le point de fixation du balai.

### Nettoyage des balais d'essuie-glace

- Soulevez les bras d'essuie-glace.
- Éliminez avec soin la poussière et la saleté des balais d'essuie-glace à l'aide d'un chiffon doux.
- S'ils sont très sales, utilisez une éponge ou un chiffon avec soin »» ❶.

### Remplacement des balais de l'essuie-glace avant

- Levez et rabattez les bras porte-balais.
- Maintenez la touche de déverrouillage »» fig. 41 ❶ enfoncée en tirant légèrement le balai dans le sens de la flèche.
- Placez un balai neuf **de taille et de modèle identiques** sur le bras porte-balais et encastrez-le.
- Remplacez les bras porte-balais contre le pare-brise.

### Remplacement du balai de l'essuie-glace arrière

- Soulevez le bras de l'essuie-glace arrière.
- Retirez le balai de la fixation située sous le centre. Pendant cette opération, saisissez fermement le bras de l'essuie-glace.
- En exerçant une pression, faites emboîtrer le nouveau balai (de la même longueur et du même type) dans le logement du bras de l'essuie-glace. Pour cette opération, tenez le bras de l'essuie-glace par l'extrémité supérieure.
- Repliez le bras de l'essuie-glace et appuyez-le contre la lunette arrière.

### ⚠ AVERTISSEMENT

Les balais d'essuie-glace usés ou sales réduisent la visibilité et augmentent le risque d'accidents et de blessures graves.

- Remplacez les balais d'essuie-glace dès qu'ils sont endommagés ou usés et qu'ils ne nettoient plus suffisamment le pare-brise.

### ❶ ATTENTION

- Des balais d'essuie-glace défectueux ou encrassés peuvent rayer le verre.
- Si vous utilisez des nettoyeurs contenant des solvants, des éponges rêches ou des objets pointus pour nettoyer les balais, vous endommagerez la couche de graphite.
- Ne nettoyez jamais les glaces avec du carburant, du dissolvant pour vernis à ongles, du diluant ou des produits similaires.
- En cas de gel, vérifiez si les balais d'essuie-glace ne sont pas gelés avant de mettre en marche l'essuie-glace ! S'il fait froid, il peut être utile de placer l'essuie-glace en position d'entretien lorsque vous garez le véhicule»» page 54 .

### ❶ ATTENTION

- Pour éviter d'endommager le capot-moteur et les bras d'essuie-glace, abaissez-les uniquement en position d'entretien.
- Avant de commencer à conduire, il faut toujours abaisser les bras de l'essuie-glace.

## Aide au démarrage

### Câbles de démarrage

Les câbles de démarrage doivent être de section suffisante.

Si le moteur ne démarre pas suite à une décharge de la batterie du véhicule, vous pouvez utiliser la batterie d'un autre véhicule pour lancer le moteur.

Pour le démarrage de fortune, il vous faut des **câbles de démarrage conformes à la norme DIN 72553** (consultez les indications du fabricant de câbles). La section du câble sur les véhicules avec moteur à essence doit être de 25 mm<sup>2</sup> minimum, et sur les véhicules avec moteur diesel de 35 mm<sup>2</sup> minimum.

#### Nota

- Les deux véhicules ne doivent pas être en contact, sinon le courant pourrait circuler dès le raccordement des bornes positives.
- La batterie déchargée doit être branchée en bonne et due forme sur le réseau de bord.

### Aide au démarrage : description

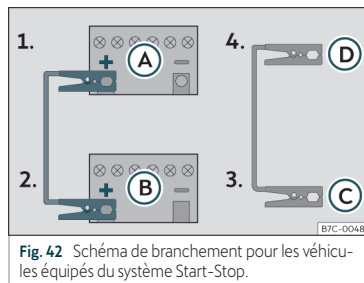



Fig. 42 Schéma de branchement pour les véhicules équipés du système Start-Stop.

#### Branchement des câbles de démarrage

1. Coupez le contact sur les deux véhicules »» .
2. Raccordez une extrémité du câble d'urgence *rouge* au pôle positif (+) du véhicule dont la batterie est déchargée (A).
3. Raccordez l'autre extrémité du câble de démarrage *rouge* à la borne positive (+) du véhicule fournissant le courant (B).
4. Raccordez une extrémité du câble d'urgence *noir* (C) à une borne de mise à la terre appropriée, à une pièce métallique massive vissée au bloc-moteur, ou au bloc-moteur lui-même.
5. Branchez l'autre extrémité du câble de démarrage *noir* (D), dans le véhicule avec la batterie déchargée à une pièce

en métal massif vissée au carter-moteur ou directement au carter-moteur mais le plus loin possible de la batterie A.

6. Disposez les câbles de sorte qu'ils ne puissent pas être happés par les pièces en rotation dans le compartiment-moteur.

#### Démarrage

7. Lancez le moteur du véhicule fournissant le courant et laissez-le tourner au ralenti.
8. Lancez le moteur du véhicule dont la batterie est déchargée et attendez deux à trois minutes jusqu'à ce qu'il tourne.

#### Débranchement des câbles de démarrage

9. Si les feux de croisement sont allumés, éteignez-les avant de débrancher les câbles de démarrage.
10. Mettez en marche, sur le véhicule dont la batterie est déchargée, la soufflante de chauffage et le dégivrage de lunette arrière afin d'éliminer les pics de tension qui se forment au moment du débranchement.
11. Les moteurs tournant, débranchez les câbles exactement dans l'ordre inverse de celui décrit ci-dessus.

Veillez à ce que les pinces polaires raccordées aient un contact métallique suffisant.

Si le moteur ne démarre pas au bout de 10 secondes, répétez l'opération environ une minute plus tard.

### AVERTISSEMENT

• Respectez les avertissements pour les interventions dans le compartiment-moteur >>> page 339.

• La batterie fournissant le courant doit avoir la même tension (12V) et environ la même capacité (voir indications figurant sur la batterie) que la batterie déchargée. Risque d'explosion !

• N'effectuez jamais un démarrage avec des câbles si l'une des batteries est gelée – risque d'explosion ! Même après le dégel, il subsiste un risque de brûlures corrosives par écoulement d'électrolyte. Remplacez une batterie qui a gelé.

• Maintenez la batterie à l'écart des sources d'ignition (flamme nue, cigarettes allumées, etc.) Risque d'explosion !

• Respectez la notice d'utilisation du fabricant des câbles de démarrage.

• Ne raccordez pas le câble négatif directement à la borne négative de la batterie déchargée de l'autre véhicule. La formation d'étincelles pourrait entraîner l'inflammation du gaz oxydrique s'échappant de la batterie – risque d'explosion !

• Ne raccordez pas le câble négatif à des pièces du système d'alimentation en car-

burant ou aux conduites de frein de l'autre véhicule.

• Les parties non isolées des pincés polaires ne doivent pas se toucher. De plus, le câble raccordé à la borne positive de la batterie ne doit jamais entrer en contact avec des pièces du véhicule conductrices de courant – risque de court-circuit !

• Disposez les câbles de démarrage de manière qu'ils ne puissent pas être happés par des pièces en rotation dans le compartiment-moteur.

• Ne vous penchez pas au-dessus d'une batterie – risques de brûlures par l'électrolyte !

### Nota

Les véhicules ne doivent pas se toucher, sans quoi le courant pourrait circuler dès le raccordement des bornes positives.

## Démarrer par remorquage et remorquer

### Brève introduction

Démarrer par remorquage consiste à mettre en marche le moteur d'un véhicule tandis qu'un autre le tire.

Remorquer consiste à tirer un véhicule n'étant pas en état de circuler.

Veillez toujours respecter les dispositions légales en matière de démarrage par remorquage et de remorquage.

**Pour des raisons techniques, il n'est pas permis de remorquer le véhicule si sa batterie est déchargée. Utilisez plutôt l'aide au démarrage >>> page 56.**

Si le véhicule est équipé du système Keyless Access, il ne pourra être remorqué que si le contact est enclenché !

Si le véhicule est remorqué avec le moteur arrêté et le contact d'allumage mis, sa batterie se déchargera. En fonction du niveau de charge de la batterie, la chute de tension peut être si importante qu'elle cessera d'alimenter en quelques minutes les appareils électriques du véhicule, tels que les feux de détresse. Sur les véhicules équipés du système Keyless Access, le volant risque d'être verrouillé >>> .

### AVERTISSEMENT

Ne remorquez jamais un véhicule sans courant.

• Durant le remorquage, ne coupez pas le contact depuis le bouton de démarrage. En effet, le verrouillage de la colonne de direction pourrait s'enclencher soudainement et il vous serait impossible de diriger le véhicule. Cette situation peut provoquer un

»

accident, des blessures graves et la perte de contrôle du véhicule.

- Si le véhicule n'a plus de courant au cours du remorquage, interrompez immédiatement l'opération et faites appel à un spécialiste.

### ⚠ AVERTISSEMENT

Lors d'un remorquage de véhicule, le comportement sur route et la capacité de freinage sont modifiés considérablement. Afin de réduire le risque d'accident ou de blessures graves, tenez compte de ce qui suit :

- En tant que conducteur du véhicule tracté :
  - Appuyez fortement sur le frein, car le servofrein ne fonctionne pas. Restez toujours attentif afin de ne pas entrer en collision avec le véhicule tracteur.
  - Il faut également plus de force pour manier le volant car la direction assistée ne fonctionne pas avec le moteur éteint.
- En tant que conducteur du véhicule tracteur :
  - Accélérez avec prudence.
  - Évitez les freinages et les manœuvres brusques.
  - Freinez avec plus d'avance et plus doucement que d'habitude.

### ⓘ ATTENTION

- Montez et démontez avec soin l'œillet de remorquage et son cache pour éviter d'endommager le véhicule (par exemple, la peinture).
- Lors du remorquage, du carburant non brûlé risque de parvenir dans le catalyseur et de l'endommager.

### Consignes de démarrage par remorquage

Il n'est généralement pas recommandé de démarrer un véhicule par remorquage. Utilisez plutôt l'aide au démarrage » page 56.

Pour des raisons techniques, il n'est pas autorisé de démarrer par remorquage les véhicules suivants :

- Véhicules à boîte de vitesses automatique.
- Si la batterie du véhicule est déchargée car sur les véhicules équipés d'un système de fermeture et de démarrage Keyless Access, la direction reste verrouillée et il est impossible de déverrouiller le frein de stationnement électronique ni le verrouillage électronique de la colonne de direction si ces systèmes ont été activés.
- Si la batterie du véhicule est déchargée, il est possible que les appareils de commande

du moteur ne fonctionnent pas correctement.

### ⓘ ATTENTION

Lors du démarrage du véhicule par remorquage, du carburant non brûlé risque de pénétrer dans le catalyseur et de l'endommager.

### ℹ Nota

Le véhicule ne pourra être remorqué que si le frein de stationnement électronique et le verrouillage électronique de la colonne de direction (le cas échéant) sont désactivés. Si le véhicule n'a plus de courant ou que son système électrique est en panne, le moteur devra être démarré avec l'aide au démarrage afin de désactiver le frein de stationnement électronique et le verrouillage électronique de la colonne de direction.

### Indications pour le remorquage

Le remorquage requiert un peu d'entraînement et une certaine habitude, surtout lorsque l'on fait appel à un câble de remorquage. Il est préférable que les deux conducteurs connaissent les particularités du remorquage. Les conducteurs inexpérimentés doivent donc éviter de remorquer un véhicule.



Lors du remorquage, adoptez un style de conduite excluant forces de traction inadmissibles et à-coups. En cas de remorquage en dehors des chaussées bitumées, les éléments de fixation risquent toujours d'être trop sollicités.

Lors du remorquage, le véhicule remorqué peut indiquer les changements de direction même si ses feux de détresse sont activés. Actionnez pour cela le levier des clignotants correspondant lorsque le contact d'allumage est mis. Durant cette période, les feux de détresses s'arrêteront. Lorsque vous placerez le levier des clignotants en position neutre, les feux de détresse se reconnecteront automatiquement.

### Conducteur du véhicule tracté :

- Laissez le contact allumé pour ne pas verrouiller la direction, pour pouvoir désactiver le frein de stationnement électronique et activer les clignotants et les essuie-glace.
- Il faudra également plus de force pour manier le volant car la direction assistée ne fonctionne pas avec le moteur arrêté.
- Appuyez fortement sur le frein, car le servofrein ne fonctionne pas. Évitez de heurter le véhicule tracteur.
- Tenez compte les informations et indications de la notice d'utilisation du véhicule à remorquer.

### Conducteur du véhicule tracteur :

- Accélérez avec prudence. Évitez les manœuvres brusques.
- Freinez doucement et avec plus d'avance que d'habitude.
- Tenez compte les informations et indications de la notice d'utilisation du véhicule remorqué.

### Câble ou barre de remorquage

Le remorquage avec une barre est préférable pour ménager les véhicules et assurer la sécurité. C'est uniquement à défaut de barre que vous pouvez utiliser un câble de remorquage.

Le câble de remorquage devra être élastique afin de ménager les deux véhicules. Utilisez un câble en fibres synthétiques ou un câble fabriqué dans un matériau présentant une élasticité similaire.

Fixez le câble ou la barre de remorquage uniquement aux œillets prévus à cet effet ou au dispositif d'attelage.

Seuls les véhicules **équipés d'un dispositif d'attelage monté en usine** pourront être remorqués à l'aide d'une barre de remorquage conçue spécialement pour être montée sur un dispositif d'attelage » page 309.

### Lorsque vous devez remorquer le véhicule :

Vérifiez si le véhicule peut être remorqué » page 60, Situations dans lesquelles un véhicule ne doit pas être remorqué.

Le véhicule peut être remorqué normalement avec une barre ou un câble de remorquage, ou encore avec l'essieu avant ou arrière soulevé.

- Mettez le contact d'allumage.
- Placez le levier sélecteur en position **N** » page 234.
- Ne dépassez jamais 50 km/h lors du remorquage d'un véhicule.
- Ne remorquez pas le véhicule sur plus de 50 km.
- Si vous utilisez une grue, les véhicules équipés d'une boîte automatique doivent uniquement être remorqués avec les roues avant suspendues.

### Remorquer les véhicules à transmission intégrale (4Drive)

Les véhicules à transmission intégrale (4Drive) peuvent être remorqués à l'aide d'une barre ou d'un câble de remorquage. Si un véhicule est remorqué avec l'axe avant ou arrière suspendu, son moteur devra être arrêté pour éviter d'endommager la transmission. »

### Situations dans lesquelles un véhicule ne doit pas être remorqué

- Si la boîte de vitesses du véhicule est dépourvue de lubrifiant du fait d'une panne.
- Si la batterie est déchargée, car la direction reste verrouillée et il est par conséquent impossible de déverrouiller le frein de stationnement électronique ni le verrouillage électronique de la colonne de direction.
- S'il est nécessaire de parcourir plus de 50 km.
- Lorsqu'il est impossible de garantir la rotation des roues ou le bon fonctionnement de la direction, par exemple suite à un accident.

### Si le véhicule va en remorquer un autre :

- Respectez la législation en vigueur.
- Tenez compte des indications de la notice d'utilisation concernant le remorquage des véhicules.

#### ⓘ ATTENTION

S'il n'y a pas de lubrifiant dans la boîte de vitesses suite à un défaut, le véhicule ne doit être remorqué qu'avec les roues motrices soulevées ou être chargé sur un véhicule de transport ou une remorque prévus à cet effet.

#### ⓘ Nota

Le véhicule ne pourra être remorqué que si le frein de stationnement électronique et le verrouillage électronique de la colonne de direction sont désactivés. Si le véhicule n'a plus de courant ou que son système électrique est en panne, le moteur devra être démarré avec l'aide au démarrage» page 56 afin de désactiver le frein de stationnement électronique et le verrouillage électronique de la colonne de direction.

### Œillet de remorquage avant

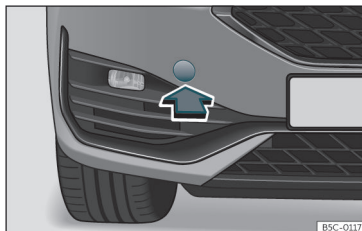

Fig. 43 Du côté droit du pare-chocs avant : retirer le cache.

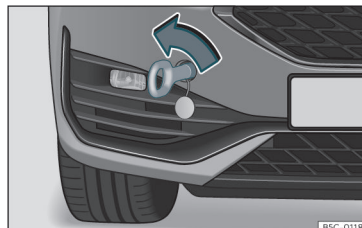

Fig. 44 Pare-chocs avant droit : œillet de remorquage vissé

Le logement de l'œillet de remorquage à visser se trouve sur la partie droite du pare-chocs avant, derrière un cache» fig. 43.

Conservez toujours l'œillet de remorquage à bord du véhicule.

Veillez tenir compte des remarques concernant le remorquage» page 58.

### Monter l'œillet de remorquage avant

- Retirez l'œillet de remorquage de l'outilage de bord dans le coffre à bagages» page 46.
- Retirez le cache en appuyant sur la partie inférieure de ce dernier et laissez-le pendre du véhicule» fig. 43.
- Vissez l'œillet de remorquage dans le logement en le faisant tourner au maximum dans

le sens inverse des aiguilles d'une montre»» fig. 44 »» ❶. Utilisez un objet approprié pour visser fermement et entièrement l'œillet de remorquage dans son logement.

- Suite au remorquage, dévissez l'œillet de remorquage en le tournant **dans le sens des aiguilles d'une montre** à l'aide d'un objet approprié.
- Remettez le cache en place et appuyez sur son côté droit jusqu'à ce que la languette s'encastre dans le pare-chocs.
- Si besoin, nettoyez l'œillet et replacez-le dans le coffre à bagages avec les autres outils de bord.

#### ❶ ATTENTION

L'œillet de remorquage doit toujours être complètement et fermement vissé. Sinon, il risquerait de sortir de son logement pendant le remorquage ou le démarrage par remorquage.

### Œillet de remorquage arrière

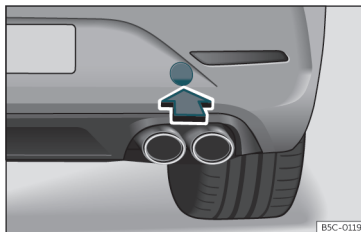

Fig. 45 Du côté droit du pare-chocs arrière : retirer le cache.

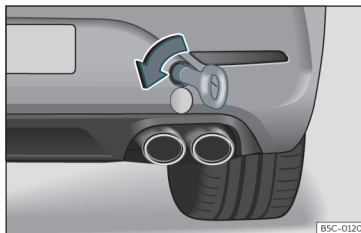

Fig. 46 Du côté droit du pare-chocs arrière : œillet de remorquage vissé

Le logement de l'œillet de remorquage à visser se trouve sur la partie droite du pare-chocs arrière, derrière un cache»» fig. 45.

Les véhicules équipés en série d'un dispositif d'attelage ne disposent pas de logement

pour l'œillet de remorquage vissable derrière le cache. Dans ce cas, il est nécessaire d'extraire ou de monter la boule d'attelage et de l'utiliser pour le remorquage»» page 309, »» ❶.

Veuillez tenir compte des remarques concernant le remorquage»» page 58.

### Monter l'œillet de remorquage arrière (véhicules non équipés en série d'un dispositif d'attelage)

- Retirez l'œillet de remorquage de l'outilage de bord dans le coffre à bagages»» page 46.
- Appuyez sur la partie inférieure du cache »» fig. 45 afin de le dégrafer.
- Retirez le cache et laissez-le pendre du véhicule.
- Vissez l'œillet de remorquage dans le logement en le faisant tourner au maximum **dans le sens inverse des aiguilles d'une montre** »» fig. 46 »» ❶. Utilisez un objet approprié pour visser fermement et entièrement l'œillet de remorquage dans son logement.
- Suite au remorquage, dévissez l'œillet de remorquage en le tournant **dans le sens des aiguilles d'une montre** à l'aide d'un objet approprié.
- Remettez le cache en place et appuyez jusqu'à ce que la languette s'encastre dans le pare-chocs.

»

- Si besoin, nettoyez l'œillet et remplacez-le dans le coffre à bagages avec les autres outils de bord.

### ⓘ ATTENTION

- L'œillet de remorquage doit toujours être complètement et fermement vissé. Sinon, il risquerait de sortir de son logement pendant le remorquage ou le démarrage par remorquage.
- Seuls les véhicules équipés d'un dispositif d'attelage monté en usine pourront être remorqués à l'aide d'une barre de remorquage conçue spécialement pour être montée sur un dispositif d'attelage en forme de boule. L'utilisation d'une barre de remorquage inadaptée risque d'endommager la boule d'attelage comme le véhicule. Utilisez plutôt un câble de remorquage.

## Fusibles et ampoules

### Fusibles

#### Brève introduction

En principe, un fusible peut être assigné à plusieurs dispositifs. Inversement, il est possible que plusieurs fusibles correspondent à un dispositif.

Remplacez les fusibles uniquement si vous avez trouvé une solution à la cause de l'erreur. Si un fusible neuf grille de nouveau après peu de temps, faites vérifier l'équipement électrique dans un atelier spécialisé.

#### ⚠ AVERTISSEMENT

La haute tension du système électrique peut provoquer des décharges et des brûlures graves, pouvant entraîner la mort !

- Ne touchez jamais au câblage électrique de l'allumage.
- Évitez les courts-circuits dans l'équipement électrique.

#### ⚠ AVERTISSEMENT

Utiliser des fusibles inappropriés, réparer des fusibles et placer en dérivation un circuit de courant sans fusibles, peut provoquer un incendie ainsi que de graves blessures.

- N'utilisez jamais de fusibles d'une valeur supérieure. Remplacez les fusibles uniquement par d'autres de même intensité (même couleur et gravure) et taille.
- Ne remplacez jamais les fusibles par une bande métallique, une agrafe ou similaire.

### ⓘ ATTENTION

- Afin de ne pas endommager le système électrique du véhicule, avant de remplacer un fusible, vous devez toujours couper le contact, éteindre les feux et les autres dispositifs électriques.
- Veillez à protéger les boîtes à fusibles ouvertes contre la saleté et l'humidité. Cela empêchera qu'elles endommagent le système électrique.

### i Nota

- Il peut y avoir plusieurs fusibles pour un dispositif.
- Plusieurs dispositifs peuvent être sécurisés par le même fusible.
- Les fusibles sont plus nombreux dans le véhicule que ce qui est indiqué dans ce chapitre.

### Fusibles à l'intérieur du véhicule

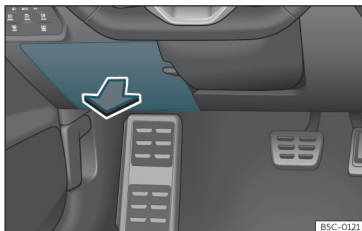

Fig. 47 Sur le tableau de bord côté conducteur : cache du boîtier de fusibles.

#### Ouverture et fermeture la boîte à fusibles située sous le combiné d'instruments

- **Ouvrir** : rabattez le couvercle vers le bas »» fig. 47.
- **Fermer** : rabattez le couvercle vers le haut et enclenchez-le.

#### Distinction par les couleurs des fusibles situés sous le combiné d'instruments

Couleur	Intensité du courant en ampères
Marron clair	5
Brun	7,5
Rouge	10
Bleu	15

Couleur	Intensité du courant en ampères
Jaune	20
Blanc ou transparent	25
Vert	30
Orange	40

#### ⚠ ATTENTION

- Démontez les caches des boîtiers de fusibles et remontez-les correctement afin d'éviter des dégâts sur le véhicule.
- Veillez à protéger les boîtiers de fusibles ouverts contre la saleté et l'humidité. La saleté et l'humidité dans les boîtiers de fusibles peuvent provoquer des dommages sur le système électrique.

### Fusibles dans le compartiment-moteur

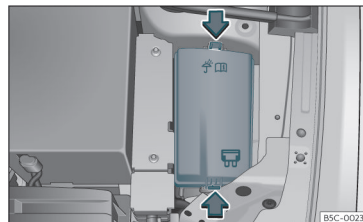

Fig. 48 Dans le compartiment-moteur : cache du boîtier de fusibles.

#### Ouvrir le boîtier de fusibles du compartiment moteur

- Ouvrez le capot moteur  $\Delta$  »» page 339 .
- Appuyez sur les languettes de verrouillage pour déverrouiller le cache de la boîte à fusibles »» fig. 48 .
- Retirez le cache vers le haut.
- Pour **monter** le cache, placez-le sur le boîtier de fusibles. Poussez les languettes vers le bas jusqu'à ce qu'elles s'encastrent de manière audible.

## Remplacer un fusible grillé

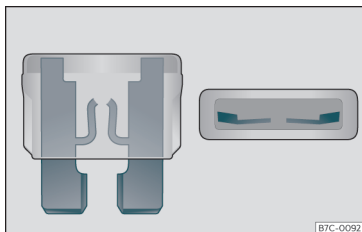

Fig. 49 Représentation d'un fusible grillé.

### Préparatifs

- Coupez le contact d'allumage, les feux et tous les dispositifs électriques.
- Ouvrez la boîte à fusibles correspondante »» page 63, »» page 63 .

### Reconnaître un fusible grillé

Vous reconnaîtrez un fusible grillé à sa bande métallique grillée»» fig. 49 .

- Éclairez le fusible avec une lampe-torche pour voir s'il est grillé.

### Remplacer un fusible

- Débranchez le fusible.
- Remplacez le fusible grillé par un nouveau fusible d'intensité et de dimensions *identiques* (couleur et gravure *identiques*).

- Remplacez le couvercle ou fermez le cache de la boîte à fusibles.

## Affectation des fusibles

### Affectation des fusibles dans l'habitacle

N°	Consommateurs/ Ampères	
3	Remorque	25
5	Lever boîte automatique	25
6	Plafonniers	30
8	Toit ouvrant	20
7	Sièges chauffants	30
9	Porte gauche	30
11	Remorque	15
12	Feux droit	40
13	Verrouillage centralisé	40
14	Beats Audio can et most.	30
16	Airbag	7,5
18	Système sans clé KESSY	7,5
19	Combiné d'instruments	7,5
20	Connectivity Box	7,5
21	Caméra arrière	7,5
25	Ceintures avant RGS+EBSS	25

N°	Consommateurs/ Ampères	
26	Porte droite	30
27	Ceintures avant RGS+EBSS	25
28	PHEV	10
29	Remorque	15
30	Radio	30
31	Remorque	25
34	Prise 230V	30
35	Feux gauche	40
36	Ventilateur du climatiseur	40
37	Hayon électrique	30
39	Volant chauffé	10
40	Avertisseur sonore	7,5
41	Gateway	7,5
42	Lever boîte automatique	7,5
43	Panneau de commande du climatiseur/chauffage, chauffage de la lunette arrière, compresseur AA	10
44	Diagnostic, contacteur du frein à main, contacteur des feux, feux de recul, plafonnier, talonnette éclairée	7,5
45	Colonne de direction	7,5
46	Écran de la radio	7,5
47	Mode de conduite	10

## Fusibles et ampoules

N°	Consommateurs/Ampères	
48	USB	7,5
52	Prise 12 V	20
58	Capteurs de stationnement, centrale d'aide au stationnement, caméra avant, radar	7,5
59	Interrupteur marche arrière, capteur climat, miroir électrochromique	7,5
60	Diagnostic, centrale projecteurs, réglage projecteurs	7,5
61	Démarrateur, capteur de l'embrayage	7,5
65	Amplificateur audio	10
66	Essuie-glace arrière	15
67	Dégivrage de la lunette arrière	30

### Fusible à air/Ampères

Siège électrique du conducteur	15
--------------------------------	----

### Affectation des fusibles dans le compartiment-moteur

N°	Consommateurs/Ampères	
2	Appareil de commande du moteur	7,5
3	Unité de charge, convertisseur moteur traction	10
4	Phare avant gauche	15

N°	Consommateurs/Ampères	
5	Phare avant droit	15
8	Servofrein	40
9	Klaxon	15
10	Essuie-glace avant	30
11	Climat PHEV	7,5
13	Appareil de commande de l'ESP	25
15	Appareil de commande de l'ESP	40
16	PHEV, Unité boîte de vitesses automatique	50
21	Centrale moteur	7,5
23	Appareil de commande du moteur (diesel/essence)	15
24	Capteurs moteur	10
25	Capteurs moteur	10
26	Alimentations du moteur	10
27	Sonde Lambda	10
28	Moteur	20
29	Centrale pompe essence	15
30	Pompes de circulation réfrigérante, soupape déconnexion combustible	10

### Nota

- Les fusibles sont plus nombreux dans le véhicule que ce qui est indiqué dans ce chapitre. Ils doivent impérativement être remplacés dans un atelier spécialisé.
- Les positions non occupées par un fusible ne s'affichent pas dans les tableaux.
- Certains des équipements énumérés dans les tableaux n'appartiennent qu'à certaines versions du modèle ou constituent un équipement en option.
- Veuillez prendre en considération que les tableaux précédents reflètent les données obtenues au moment de l'impression de cette notice, et qu'elles peuvent donc faire l'objet de modifications.

## Remplacement des ampoules

### Remplacement des ampoules

#### Phares full LED

Les projecteurs full LED réalisent tous les fonctions lumineuses (feux de jour, de position, clignotants, feux de croisement et feux de route) avec des diodes électroluminescentes (LED) comme source de lumière.

Les projecteurs full LED ont été conçus pour durer toute la vie du véhicule et les sources de lumière ne peuvent pas être remplacées. »

En cas de défaut du projecteur, rendez-vous chez un partenaire SEAT pour le remplacer.

**Phares antibrouillard, feux arrière, éclairage de la plaque d'immatriculation, clignotants latéraux et feu stop supplémentaire**

Compte tenu du fait qu'il s'agit de lampes LED, le changement doit être effectué dans un service technique.





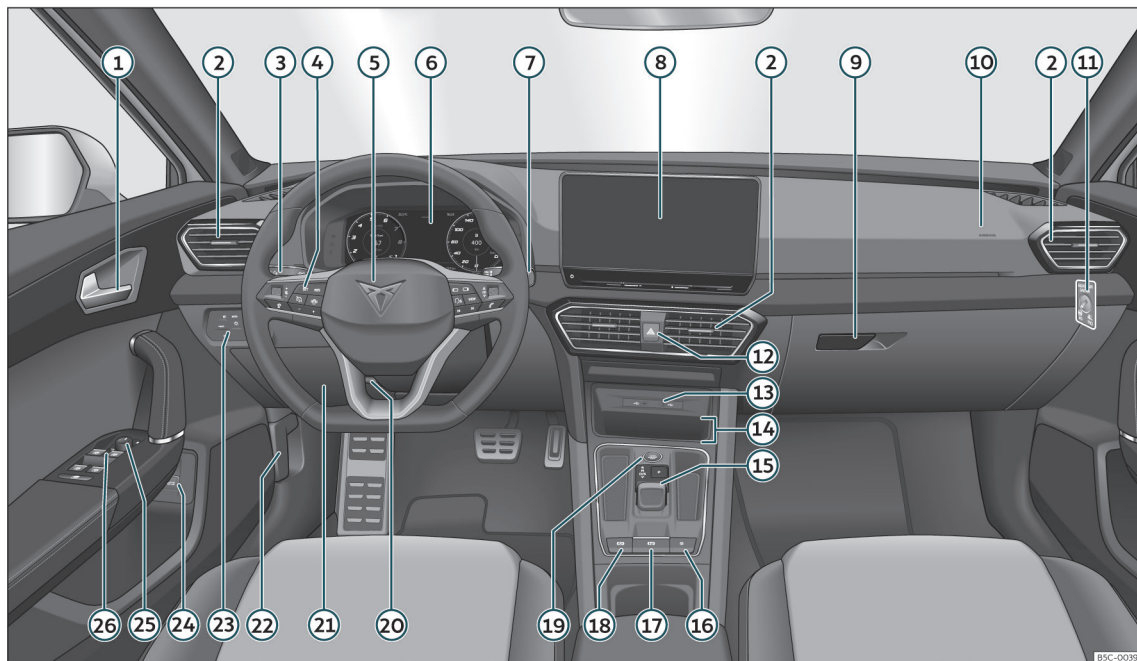

Fig. 50 Poste de conduite.

B5C-0039

## Commande

### Poste de conduite

### Vue intérieure

#### Synoptique

①	Poignée de porte	
②	Diffuseurs d'air	165
③	Élément de commande de :	
	– Clignotants et de feux de route	125
④	Commandes :	
	– Systèmes d'aide à la conduite	88
	– Ordinateur de bord	87
	– Commande de la radio, du téléphone, de la navigation et du système à commande vocale	97
⑤	Volant avec klaxon et	
	– Airbag du conducteur	29
	– Palettes de commande de Tiptronic (boîte automatique)	236
⑥	Combiné d'instruments	70
⑦	Élément de commande de :	
	– Essuie-glace/lave-glace	132
	– Essuie-glace/lave-glace arrière	132
	– Ordinateur de bord	76

⑧	Système d'infodivertissement	176
⑨	Boîte à gants	156
⑩	Airbag du passager	29
⑪	Commande de l'airbag du passager	29
⑫	Feux de détresse	129
⑬	Entrées USB de type C	223
⑭	Connectivity Box*	222
⑮	Lever de vitesses automatique DSG	234
⑯	Commande de verrouillage centralisé	103
⑰	Contacteur du frein de stationnement électronique	285
⑱	Commutateur de l'Auto Hold	286
⑲	Touche de démarrage	224
⑳	Colonne de direction ajustable	16
㉑	Boîte à fusibles	62
㉒	Déverrouillage du capot	341
㉓	Commande pour l'éclairage et le désembuage des vitres	123
㉔	Touche d'ouverture du hayon arrière	114
㉕	Touche de réglage électrique des rétroviseurs extérieurs	135
㉖	Lève-glace électrique	118

#### Nota

- Quelques-uns des équipements mentionnés ici ne s'apparentent qu'à certaines versions de modèles ou sont des options.
- Sur les véhicules avec volant à droite\*, la disposition des commandes diffère légèrement de la disposition présentée dans >>> page 68. Toutefois, les symboles des commandes sont les mêmes.

## Cadrams et témoins

### Combiné d'instruments

#### Brève introduction

Après avoir démarré le moteur avec une batterie 12 volts entièrement déchargée ou récemment remplacée, il est possible que certains réglages du système (tels que l'heure, la date, les réglages de confort personnalisés et les programmations) aient été déréglés ou effacés. Contrôlez et corrigez ces réglages une fois que la batterie sera suffisamment chargée.

#### AVERTISSEMENT

Toute distraction peut donner lieu à un accident, avec le risque de blessures que cela suppose.

- Ne touchez pas les commandes du combiné d'instruments pendant la conduite.
- Afin de réduire les risques d'accident et de blessures, arrêtez le véhicule avant de procéder à des réglages concernant les indications de l'écran du combiné d'instruments et du système d'infodivertissement.

Tableau de bord numérique (Digital Cockpit)

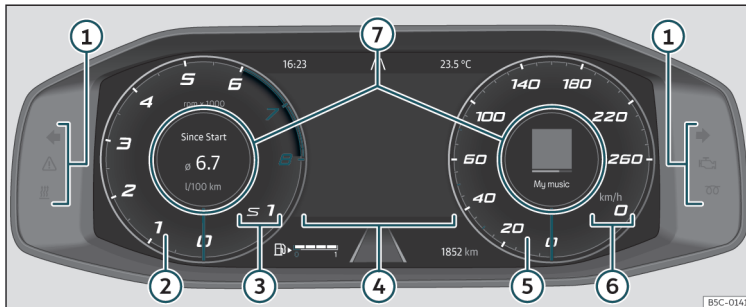

Fig. 51 Digital Cockpit sur le tableau de bord (vue classique).

Explications concernant les instruments :

- ① **Témoins d'alerte et de contrôle**»» page 89
- ② **Compte-tours**. Nombre de tours par minute du moteur en fonctionnement »» page 83.
- ③ **Rapport engagé ou position du levier sélecteur actuellement sélectionnée**
- ④ **Indications à l'écran**»» page 73
- ⑤ **Tachymètre**
- ⑥ **Indicateur numérique de vitesse**
- ⑦ **Profils d'information**»» page 71.

Le Digital Cockpit est un tableau de bord numérique équipé d'un écran TFT couleur haute résolution. Il offre 5 vues sélectionnables en appuyant sur la touche **VIEW** du volant multifonction. En fonction du profil d'information sélectionné, le combiné peut afficher diverses indications en plus des cadrons classiques tels que les données multimédia, de navigation ou de voyage.



Les 6 vues sont :

- Classique
- Dynamic
- Assistants

- Navigation\*
- Night
- CUPRA

Dans toutes les vues, des informations sur l'audio, le téléphone, les données de voyage, le statut du véhicule, la navigation<sup>1)</sup> et les aides à la conduite seront affichées à l'écran<sup>1)</sup>.

**Profils d'information**

Les touches  /  du volant multifonction permettent de naviguer dans les différentes informations du Digital Cockpit. »

<sup>1)</sup> En fonction de la version.

La partie gauche indique l'information sur : l'état du véhicule, les données du voyage et les assistants.

La partie droite indique l'information sur : l'audio, le téléphone, la boussole\* et les manœuvres de navigation\*.

En fonction de la vue dans la **zone centrale** du Digital Cockpit, l'information suivante est affichée :

- **Vue Classique et Vue Dynamic** : Données initiales, date, distance parcourue et autonomie. En faisant tourner la molette droite du volant multifonction : carte de navigation\*, panneaux de signalisation\*, données du voyage (la commande **OK** permet de passer de mémoire en mémoire).
- **Vue assistants** : On accède à cette vue en appuyant sur la touche  ou sur la touche **VIEW** du volant multifonction. En faisant tourner la molette droite du volant multifonction, les différents assistants apparaissent ; appuyez sur **OK** pour sélectionner l'assistant voulu.
- **Vue navigation** : Appuyez sur la touche **OK** du volant multifonction puis faites tourner la molette pour modifier le zoom de la carte. Si vous réappuyez sur la touche **OK**, la carte revient à l'échelle automatique.
- **Vue Night** : La vitesse est affichée sous format numérique.

- **Vue CUPRA** : Affiche l'horloge centrale, les révolutions et la vitesse.

### Vue Classique

Les aiguilles du compte-tours et du tachymètre sont affichées en entier à l'aide d'une pression prolongée sur la touche **VIEW** du volant multifonction, quel que soit le menu affiché dans la zone centrale»» **fig. 51**.

Une autre pression prolongée sur la touche **VIEW** permet de revenir à la vue précédente.

**Ou** en recherchant dans le menu du combiné d'instruments la fonction **X Refermer** avec la molette droite du volant multifonction, puis en appuyant sur **OK**.

### Informations pouvant apparaître dans la zone centrale du tachymètre du Digital Cockpit

- Radio
- Téléphone
- Boussole\*
- Indications de navigation\* (les dernières destinations s'affichent en appuyant sur la flèche de droite du volant multifonction)
- Mesureur de forces G.
- **X > OK** (refermer la vue classique).

### Informations pouvant apparaître dans la zone centrale du compte-tours du Digital Cockpit

- Consommation et consommation moyenne. La flèche gauche du volant multifonction permet de naviguer dans les différentes mémoires des données de voyage.
- Autonomie (niveau du réservoir de carburant).
- Température de l'huile lubrifiante et du liquide de refroidissement.
- Vitesse moyenne. La flèche gauche du volant multifonction permet de naviguer dans les différentes mémoires des données de voyage.
- Autres données de voyage : km parcourus et temps de conduite. La flèche gauche du volant multifonction permet de naviguer dans les différentes mémoires des données de voyage.
- Assistants.
- Puissance et couple moteur.
- **X > OK** (refermer la vue classique).

### Vue CUPRA

En faisant tourner la molette droite du volant multifonction, les informations qui apparaissent sur la zone centrale du compte-tours sont :

- Vitesse.

- Chronomètre.

Sur l'extérieur de la sphère du compte-tours apparaissent les informations suivantes :

- Zone droite : mesureur de forces G.
- Zone gauche : puissance et couple moteur.

### Tableau de bord numérique (Digital Cockpit)

✓ Valable pour : véhicules hybrides

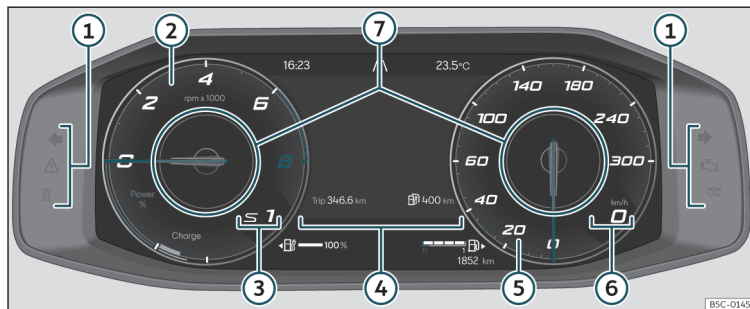

Fig. 52 Digital Cockpit sur le tableau de bord (vue classique).

Explications concernant les cadrans»» fig. 52 :

- 1 **Témoins d'alerte et de contrôle**»» page 89
- 2 **Compte-tours.** Nombre de tours par minute du moteur en fonctionnement »» page 84.
- 3 **Rapport engagé ou position du levier sélecteur actuellement sélectionnée**
- 4 **Indications à l'écran**»» page 73

- 5 **Tachymètre**
- 6 **Indicateur numérique de vitesse**
- 7 **Profils d'information**»» page 71.

### Indication à l'écran

#### Indications potentielles du combiné d'instruments

L'écran du combiné d'instruments affiche différentes informations en fonction de l'équipement du véhicule :

- Portes, capot-moteur et hayon du coffre à bagages ouverts
- Messages d'alerte et d'informations »»

- Compteur kilométrique
- Heure»» page 83
- Indications de la radio et du système de navigation
- Indications du téléphone
- Température extérieure
- Indication de la boussole
- Position du levier sélecteur
- Recommandation de conduite (mode Tiptronic)»» page 241
- Autonomie combinée (véhicules hybrides)»» page 75
- Indication des données de voyage (indicateur multifonction) et menus permettant de réaliser différents réglages»» page 76
- Indicateur de périodicité d'entretien»» page 86
- Alerte de vitesse»» page 76
- Alerte de vitesse des pneus d'hiver
- Indication de l'état du système Start-Stop»» page 229
- Panneaux détectés par le système de détection de panneaux de signalisation et alerte de dépassement de la vitesse maximale autorisée\*»» page 79
- Indication de l'état de la gestion active des cylindres (ACT\*)»» page 246
- Conduite économe en carburant 
- Lettres-repères du moteur (LDM)

- Indications des systèmes d'aide à la conduite»» page 248
- Copyright

### Portes, capot-moteur et hayon du coffre à bagages ouverts

Après avoir déverrouillé le véhicule et en cours de conduite, l'écran du combiné d'instruments indique si l'une des portes, le capot-moteur ou le hayon du coffre à bagages est ouvert. Dans certains cas, un signal sonore retentit également. Selon la version du combiné d'instruments, la présentation peut être différente.

### Positions du levier sélecteur (boîte DSG® à double embrayage)

La position actuelle du levier sélecteur est indiquée sur le côté de ce dernier ainsi que sur l'écran du combiné d'instruments. Lorsque le levier est placé en position **D/S** ou Tiptronic, l'écran du combiné d'instruments indique parfois le rapport actuellement engagé.

### Affichage de la température extérieure

Si la température extérieure est inférieure à environ +4 °C (+39 °F), le « symbole flocon de neige » ❄ s'affiche également. Ce symbole reste allumé tant que la température extérieure ne dépasse pas +6 °C (+43 °F) »» .

Lorsque le véhicule est à l'arrêt, roule à vitesse réduite ou que le chauffage stationnaire est activé, la température extérieure affichée peut être légèrement supérieure à la température réelle en raison de la chaleur émise par le moteur.

La plage de mesure s'étend de -45 °C (-49 °F) à +76 °C (+169 °F).

### Recommandation de rapport

En cours de conduite, le rapport recommandé permettant d'économiser du carburant »» page 241 peut être indiqué à l'écran du combiné d'instruments.

### Compteur kilométrique

Le *compteur kilométrique total* enregistre la distance totale parcourue par le véhicule.

Le *totalisateur partiel (trip)* indique le nombre de kilomètres parcourus depuis la dernière remise à zéro.

Pour remettre le compteur kilométrique partiel (**trip**) à 0 :

- Dans **Donn. cond.**, sélectionnez **trip**.
- Maintenez enfoncée la touche **OK** du volant multifonction pendant environ 2 secondes.





### Indicateur d'autonomie combinée (véhicules hybrides)

La valeur indiquée est calculée et mise à jour en fonction du style de conduite. Par conséquent, l'autonomie peut varier même lorsque le réservoir de carburant est plein et la batterie haute tension complètement chargée.

L'autonomie peut augmenter si les consommateurs de confort sont réduits ou désactivés, par ex. la climatisation ou le chauffage des sièges.

### Alerte de vitesse des pneus d'hiver

En cas de dépassement de la vitesse maximale définie, l'écran du tableau de bord affiche  page 76.

L'alerte de vitesse peut être réglée dans le système d'infodivertissement en appuyant sur la touche de fonction  > Extérieur > Pneus >>> page 96.

### Indication de la boussole

En fonction de l'équipement, après avoir mis le contact, l'écran du combiné d'instruments indique le cap de déplacement du véhicule à l'aide d'un symbole, par exemple NO pour nord-ouest.

Lorsque le système d'infodivertissement est activé et qu'aucun guidage n'est en cours,

une représentation graphique d'une boussole s'affiche également.

### Conduite économe en carburant \*

En cours de conduite et en fonction de l'équipement, l'indication  s'affiche sur l'écran du combiné d'instruments lorsque le véhicule est en état de faible consommation sous l'action de la gestion active des cylindres (ACT®)\* >>> page 246.

### Lettres-repères du moteur (LDM)

- Voir le menu Service >>> page 76.

### Copyright

Texte juridique sur les droits de propriété et d'auteur du combiné d'instruments.

### AVERTISSEMENT

Même lorsque la température extérieure est supérieure au point de gel, certaines routes ou certains ponts peuvent geler.

- Le « symbole flocon de neige » indique un risque de gel.
- À une température extérieure supérieure à +4 °C (+39 °F), un risque de gel existe même en l'absence du « symbole flocon de neige ».
- Le capteur de température extérieure réalise une mesure estimative.

### Nota

- Il existe plusieurs versions du combiné d'instruments, dont les versions et les indications à l'écran peuvent varier. Sur les véhicules équipés d'un écran n'affichant pas les messages d'avertissement ou d'information, les dysfonctionnements sont exclusivement indiqués par des témoins.
- Certains messages à l'écran du combiné d'instruments peuvent être masqués par des avertissements soudains, par exemple un appel entrant.
- En fonction de l'équipement, certains réglages et certaines indications peuvent également être réalisés ou configurés dans le système d'infodivertissement.
- Lorsque plusieurs avertissements surviennent simultanément, les symboles s'affichent successivement pendant quelques secondes. Les symboles restent allumés tant que le dysfonctionnement n'est pas résolu.
- Après avoir mis le contact, si des avertissements s'affichent concernant des dysfonctionnements existants, il n'est pas toujours possible de réaliser les réglages ni d'afficher les informations selon la méthode indiquée. Dans ce cas, demandez à un atelier spécialisé de réparer les pannes.

### Menus du combiné d'instruments

Le nombre de menus disponibles et de messages d'information dépend du système électronique et de l'équipement du véhicule.

Certaines options de menu peuvent uniquement être consultées véhicule à l'arrêt.

- **Données du voyage**»» page 76
- **Assistants.**
  - Front Assist On/Off»» page 256
  - ACC (affichage uniquement)»» page 261
  - Lane Assist On/Off»» page 269
  - Travel Assist On/Off»» page 271
  - Side Assist On/Off»» page 276
- **Navigation.**
- **Audio.**
- **Téléphone.**
- **Statut du véhicule**»» page 77

### Menu Entretien

Le menu Entretien permet d'effectuer différents réglages en fonction de l'équipement.

#### Ouvrir le menu Service

- Dans la **Vue classique**, allez dans l'écran des Données initiales, appuyez sur la touche

**OK** du volant multifonction pendant environ 5 secondes et relâchez-la.

- Apparaît alors le menu **Liste de configuration**, où il est possible de choisir entre **Menu entretien** ou **Sélection de vue** ou activer ou désactiver les vues du combiné d'instruments.

#### Remise à zéro de l'indicateur de périodicité d'entretien

Sélectionnez le menu **Entretien** et suivez les indications de l'écran du combiné d'instruments.

#### Remise à zéro du service de vidange d'huile

Sélectionnez le menu **Remise à zéro. Service de vidange d'huile** et suivez les instructions de l'écran du combiné d'instruments.

#### Remise à zéro des données de voyage

Sélectionnez le menu **Remise à zéro trip** et suivez les indications de l'écran du combiné d'instruments pour mettre à zéro la valeur désirée.

#### Lettres-repères du moteur (LDM)

Sélectionnez le menu **Lettres-repères moteur**. Les lettres distinctives du moteur seront affichées sur l'écran du combiné d'instruments en bas à gauche.

### Réglage de l'heure

Sélectionnez le menu **Heure** et réglez l'heure correcte en faisant tourner la molette droite du volant multifonction.

### Pression de gonflage des pneus

Pour mémoriser la pression des pneus après le gonflage ou le changement de pneus »» page 363. Suivez les instructions du combiné d'instruments.

### Indicateur des données de voyage (indicateur multifonction)

L'indicateur des données de voyage (indicateur multifonction) affiche différentes données de voyage et valeurs de consommation.

#### Défilement des indications

- Faites tourner la molette droite du volant multifonction»» page 88.

#### Changement de mémoire

- En fonction de la vue affichée, sélectionnez **Donn. cond.** et appuyez sur la flèche gauche ou sur la touche **OK** du volant multifonction.
- **Depuis le départ** : Si vous interrompez votre trajet pendant plus de deux heures, la mémoire est effacée.

- **Depuis le plein :** Affichage et mémorisation des données de voyage et des valeurs de consommation recueillies. Lors d'un plein de carburant, la mémoire s'efface.
- **Calcul total :** Cette mémoire recueille les données de voyage au maximum pendant 19 heures et 59 minutes ou 99 heures et 59 minutes, et 1 999,9 km ou 9 999,9 km. Lorsque l'une de ces valeurs maximales est atteinte (en fonction de la version du combiné d'instruments), la mémoire est effacée.

### Effacement de la mémoire des données de voyage

- Dans **Donn. cond.**, sélectionnez la mémoire voulue.
- Maintenez enfoncée la touche **OK** du volant multifonction pendant 2 secondes.

### Sélection des indications



Les données de voyage que vous désirez afficher peuvent être définies dans le menu de réglage du véhicule du système d'infodivertissement»» page 92.

- **Consommation en cours :** L'indication de la consommation actuelle s'affiche pendant la conduite, en l/100 km. Lorsque le moteur est en marche et que le

véhicule est à l'arrêt, l'indication s'affiche en l/h.

- **Consommation moyenne :** La consommation moyenne de carburant s'affiche après avoir parcouru environ 300 mètres.
- **Durée du trajet :** Indique les heures (h) et les minutes (min) qui se sont écoulées depuis que le contact a été mis la dernière fois.
- **Autonomie :** Distance approximative en km pouvant encore être parcourue en conservant le même style de conduite.
- **Distance parcourue :** Distance parcourue en km après avoir mis le contact d'allumage.
- **Vitesse moyenne :** La vitesse moyenne s'affiche après avoir parcouru environ 100 mètres.
- **Vitesse numérique :** Affichage numérique de la vitesse actuelle.
- **Conseils Eco :** Des messages de recommandation sont affichés pour réduire la consommation à l'aide de bonnes habitudes de conduite, par exemple **Climatiseur allumé : fermez la vitre.**

### Indication de température de l'huile et du liquide de refroidissement

Le moteur atteint sa température de fonctionnement lorsque, dans des conditions normales de circulation, la température de l'huile se trouve entre **80 °C (176 °F)** et **120 °C (248°F)**. Si le moteur est très sollicité et que la température extérieure est très élevée, la température de l'huile moteur risque d'augmenter. Cela ne suppose aucun inconvénient pourvu que les témoins  ou  »» page 343 ne s'affichent pas à l'écran.

### Messages d'alerte et d'information (statut du véhicule)

L'état de certaines fonctions et de certains composants du véhicule est contrôlé après avoir mis le contact et en cours de conduite. Les dysfonctionnements s'affichent sur l'écran du tableau de bord sous forme de symboles d'alerte rouges ou jaunes assortis de messages et, selon le cas, d'un signal sonore»» page 89. La représentation des messages et des symboles peut varier en fonction de la version du tableau de bord.

Les dysfonctionnements existants peuvent également être consultés manuellement. Pour ce faire, ouvrez le menu **Info véhicule** »» page 95.

### Messages d'avertissement de priorité 1 (rouges)

Le symbole clignote ou s'allume (parfois accompagné de signaux sonores d'avertissement). **Ne continuez pas votre route !** Danger ! Contrôlez la fonction défectueuse et remédiez au dysfonctionnement. Le cas échéant, faites appel à un spécialiste en mesure de vous dépanner.

### Messages d'avertissement de priorité 2 (jaunes)

Le symbole clignote ou s'allume (parfois accompagné de signaux sonores d'avertissement). Les dysfonctionnements ou l'absence de fluides peuvent endommager le véhicule et provoquer des pannes. Vérifiez la fonction défectueuse dès que possible. Le cas échéant, faites appel à un spécialiste en mesure de vous dépanner.

### Message d'information.

Fournit des informations concernant les processus du véhicule.

### Accéder aux messages d'alerte et aux informations

- Sur le système d'infodivertissement, appuyez sur  > **Info véhicule** > **État du véhicule** > **Messages**.

### Détection de la fatigue (recommandation de se reposer)\*



Fig. 53 Sur l'écran du combiné d'instruments : symbole de détection de la fatigue.

La détection de la fatigue informe le conducteur lorsque son comportement de conduite dénote une certaine fatigue.

### Fonctionnement et commande

La détection de la fatigue détermine le comportement de conduite du conducteur au début d'un voyage et calcule ensuite la fatigue. Ce calcul est constamment comparé avec le comportement de conduite en cours. Si le système détecte de la fatigue chez le conducteur, il prévient de manière sonore et visuelle, avec un symbole sur l'écran du combiné d'instruments >>> **fig. 53** accompagné d'un message complémentaire. Le message sur l'écran du combiné d'instruments apparaît pendant environ 5 secondes

et réapparaît dans certains cas. Le système enregistre le dernier message affiché.

Le message sur l'écran du tableau de bord peut être désactivé en appuyant sur la touche **OK** du volant multifonction >>> page 87.

L'indicateur multifonction >>> page 76 permet de récupérer le message sur l'écran du combiné d'instruments.

### Conditions de fonctionnement

Le comportement de conduite ne sera calculé qu'à des vitesses supérieures à environ 65 km/h (40 mph) et jusqu'à 200 km/h (125 mph).

### Activation et désactivation

Il est possible d'activer ou de désactiver la détection de la fatigue depuis le système d'infodivertissement à l'aide de la touche de fonction  > **Aide à la conduite** > **Détecteur de fatigue** >>> page 96. Une marque indique que le réglage est activé.

### Restrictions fonctionnelles

La détection de la fatigue dispose de certaines limites inhérentes au système. Les conditions suivantes peuvent limiter ou désactiver la détection de la fatigue :

- À des vitesses inférieures à 65 km/h (40 mph).

- À des vitesses supérieures à 200 km/h (125 mph).
- Sur des trajets sinueux.
- Sur des routes en mauvais état.
- Dans des conditions météorologiques défavorables.
- Avec un style de conduite sportif.
- En cas de grave distraction du conducteur.

La détection de la fatigue sera réactivée lorsque le véhicule sera à l'arrêt pendant plus de 15 minutes, que le contact d'allumage sera coupé ou que le conducteur aura détaché sa ceinture de sécurité et ouvert la porte.

En cas de conduite lente pendant une longue période (moins de 65 km/h, 40 mph), le système rétablira automatiquement le calcul de la fatigue. En conduisant plus rapidement, le comportement de conduite sera recalculé.

### AVERTISSEMENT

Le confort accru que fournit la détection de la fatigue ne devra en aucun cas vous inciter à prendre des risques ! Lors de longs voyages, faites des pauses régulières et suffisamment longues.

- La responsabilité de conduire au maximum de ses capacités incombe toujours au conducteur.
- Ne conduisez jamais si vous êtes fatigué.
- Le système ne détecte pas toujours la fatigue du conducteur. Consultez les informations dans la rubrique «>>> page 78, Restrictions fonctionnelles.
- Dans certains situations, le système peut interpréter à tort une manœuvre volontaire comme un signe de fatigue du conducteur.
- Aucun avertissement n'intervient en cas de micro-sommeil !
- Observez les indications du combiné d'instruments et intervenez en conséquence.

### Nota

- La détection de la fatigue n'a été conçue que pour conduire sur autoroutes et sur des routes stabilisées.
- En cas de défaut de l'assistant, rendez-vous dans un atelier spécialisé pour le faire contrôler.

## Système de détection de signalisation routière\*1)



Fig. 54 Sur l'écran du combiné d'instruments : exemples de panneaux reconnus.

Le système de détection de panneaux de signalisation s'active toujours en mettant le contact.

À l'aide d'une caméra située à la base du rétroviseur intérieur, le système de détection de signalisation routière enregistre les panneaux de signalisation standards se trouvant devant le véhicule et indique au conducteur les limitations de vitesse, les alertes de danger et les interdictions de dépassement détectées.

Dans ses limites, le système affiche également les panneaux supplémentaires tels que les interdictions limitées dans le temps, les panneaux liés à la conduite avec une remorque >>> page 309 ou les limites valides >>>

\*1) Système disponible en fonction du pays.

uniquement par temps de pluie. Y compris lors des trajets sans panneau, le système affiche parfois les limites de vitesse en vigueur.

Le système de détection de signalisation routière ne fonctionne pas dans tous les pays. Tenez-en compte lorsque vous voyagez à l'étranger.

### Affichage à l'écran

Sur les autoroutes et les voies rapides allemandes, le système affiche les panneaux de fin d'interdiction en plus des limites de vitesse et des interdictions de dépassement. Dans les autres pays, la limite de vitesse actuellement en vigueur est affichée à la place.

Les panneaux de signalisation détectés par le système s'affichent sur l'écran du combiné d'instruments >>> **fig. 54** et, en fonction du système de navigation équipant le véhicule, sur le système d'infodivertissement >>> page 92.

Les panneaux de signalisation de danger ne sont pas affichés dans le système d'infodivertissement.

### Messages du système de détection de signalisation routière :

#### Aucun panneau de signalisation disponible

- Le système se trouve en phase d'initialisation.

- **OU** : la caméra n'a reconnu aucun panneau d'obligation ou d'interdiction.

#### Erreur : Détection de signalisation routière

- Dysfonctionnement du système. Faites contrôler le système par un atelier spécialisé.

#### Alerte de vitesse indisponible actuellement

- La fonction d'alerte de vitesse du système de signalisation routière est défectueuse. Faites contrôler le système par un atelier spécialisé.

#### Délect. des panneaux de signalisation : Lavez le pare-brise !

- Le pare-brise est sale dans la zone de la caméra. Nettoyez le pare-brise.

#### Détection de signalisation routière : Limitée pour le moment

- Il n'y a pas de transmission de données par le système de navigation. Vérifiez si le système de navigation possède des cartes actuelles.
- **OU** : le véhicule se trouve dans une région non comprise sur la carte du système de navigation.

#### Aucune donnée n'est disponible.

- Le système de détection de signalisation routière ne fonctionne pas dans le pays où vous circulez actuellement

### Affichage des panneaux de signalisation

Lorsque le système de détection de signalisation routière est branché, une caméra située à la base du rétroviseur intérieur enregistre les panneaux de signalisation existants devant le véhicule. Après avoir vérifié et évalué les informations de la caméra, du système de navigation et des données actuelles du véhicule, le système affiche jusqu'à deux panneaux de signalisation avec leurs panneaux supplémentaires correspondants.

- **Première position.** Le panneau actuellement valable pour le conducteur s'affiche à l'écran. Par exemple, l'interdiction de circuler à plus de 130 km/h (100 mph) >>> **fig. 54**.
- **Deuxième position.** Un deuxième panneau de signalisation peut être affiché en deuxième position, par exemple un panneau d'alerte de danger, une interdiction de dépassement ou une autre limitation de vitesse.

**Panneau supplémentaire :** Si l'essuie-glace fonctionne en cours de route, le panneau avec le panneau supplémentaire de pluie s'affichera en premier lieu à gauche car c'est celui qui prévaut à ce moment-là.

Un panneau qui n'est valable qu'avec des restrictions peut être affiché, par exemple une interdiction de dépasser à certaines heures.

### Alerte de vitesse (en fonction du combiné d'instruments)

Si le système détecte le dépassement de la vitesse actuellement autorisée, il émet parfois un signal sonore sous forme de « gong » et une indication visuelle sous forme de message sur l'écran du combiné d'instruments.

### Mode avec remorque

Sur les véhicules équipés en usine d'un attelage pour remorque et d'une remorque connectée électriquement, il est possible d'activer ou de désactiver l'affichage des panneaux de signalisation spécifiques aux véhicules circulant avec remorque, comme par exemple les limitations de vitesse ou les interdictions de dépasser. Cet affichage peut être activé et désactivé depuis le système d'infodivertissement à l'aide de la touche de fonction  > Aide à la conduite > Assistant pour remorque >>> page 96.

Le mode remorque permet de configurer l'indication des limites de vitesse en vigueur au type de remorque ou aux dispositions légales. Le réglage a lieu par incréments de 10 km/h (5 mph) entre 60 (40 mph) et 130 km/h (80 mph). Si vous sélectionnez une vitesse supérieure à la vitesse autorisée dans le pays en question avec une remorque, le système affiche automatiquement les limites de vitesse habituelles, par exemple 80 km/h en Allemagne.

Si l'alerte de vitesse est désactivée pour la remorque, le système affiche les limites de vitesse comme si aucune remorque n'était présente.

### Signal de sens interdit

Le système de reconnaissance des panneaux de signalisation avertit de manière sonore et visuelle sur le combiné d'instruments en cas de franchissement d'un panneau de sens interdit sur une voie en sens unique ou sur une bretelle d'autoroute ou de voie rapide.

### Fonctionnement limité

Le système de détection de signalisation routière présente certaines limites. Les situations suivantes peuvent entraîner le fonctionnement limité ou le non-fonctionnement du système :

- En cas de mauvaise visibilité, par exemple en présence de neige, de pluie ou de brouillard intense.
- En cas d'éblouissement, par exemple en raison du trafic circulant en sens contraire ou des radiations solaires.
- En cas de circulation à grande vitesse.
- Si la caméra est recouverte ou sale.
- Si les panneaux de signalisation se situent hors du champ de vision de la caméra.
- Si les panneaux de signalisation sont entièrement ou partiellement masqués, par

exemple par des arbres, de la neige, de la saleté ou d'autres véhicules.

- Si les panneaux de signalisation ne correspondent pas à la réglementation.
- Si les panneaux de signalisation sont endommagés ou courbés.
- Pour les panneaux à message variable situés sur les portiques de signalisation (indication variable des panneaux de signalisation à LED ou autres dispositifs d'éclairage).
- Si les cartes du système de navigation ne sont pas à jour.
- Pour les autocollants représentant des panneaux de signalisation apposés sur les véhicules, par exemple les limites de vitesse sur les camions.

### AVERTISSEMENT

La technologie du système de détection de signalisation routière ne peut pas dépasser les limites imposées par les lois de la physique, et fonctionne uniquement dans les limites du système. Le confort accru offert par le système de détection de signalisation routière ne doit jamais inciter à prendre des risques. Le système ne remplace en aucun cas la vigilance du conducteur.

- Adaptez la vitesse du véhicule et votre style de conduite aux conditions météorologiques et de visibilité ainsi qu'à l'état de la chaussée et à la circulation.

»

- La mauvaise visibilité, l'obscurité, la neige, la pluie et le brouillard peuvent entraîner une absence d'affichage, ou un affichage incorrect, des panneaux de signalisation.
- Si le champ de vision de la caméra est sali, recouvert ou endommagé, le fonctionnement du système peut être affecté.

### ⚠ AVERTISSEMENT

Les recommandations de conduite et les panneaux de signalisation affichés sur le système de détection de signalisation routière peuvent différer de la situation réelle.

- Le système ne peut pas toujours reconnaître ni montrer correctement tous les panneaux de signalisation.
- Les panneaux de signalisation de la chaussée et les prescriptions du code de la route ont toujours priorité sur les recommandations et indications du système.

### ⚠ AVERTISSEMENT

Si vous ignorez les messages qui s'affichent, le véhicule peut s'arrêter en pleine circulation et provoquer un accident et de graves blessures.

- N'ignorez jamais les messages qui s'affichent.
- Arrêtez-vous dès que possible dans un endroit sûr.

### 📄 Nota

Pour ne pas entraver le fonctionnement correct du système, tenez compte des points suivants :

- Nettoyez régulièrement le champ de vision de la caméra et maintenez-le propre, exempt de neige et de gel.
- Ne couvrez pas le champ de vision de la caméra.
- Remplacez toujours les balais d'essuie-glace endommagés ou usés en temps utile pour que la caméra dispose d'un champ de vision non obstrué.
- Vérifiez que le pare-brise, dans la zone du champ de vision de la caméra, n'est pas endommagé.
- L'utilisation de cartes anciennes dans le système de navigation peut entraîner un affichage incorrect des panneaux de signalisation.
- Si le système de navigation est en mode points d'itinéraire, le système de détection de signalisation routière n'est que partiellement disponible.
- Si vous ignorez les témoins de contrôle allumés et les messages correspondants, vous pouvez endommager votre véhicule.

## Assistance pour une conduite écologique



Fig. 55 Indication de l'assistance pour une conduite écologique (représentation schématique).

L'assistance pour une conduite écologique vous aide à conduire de manière prévoyante et avec une faible consommation d'énergie au moyen d'indications qui se superposent au combiné d'instruments numérique en fonction de la situation.

Lorsque vous approchez par exemple d'un carrefour, d'un rond-point ou d'un tronçon à vitesse limitée, le symbole  s'affiche, avec une incidence sur le combiné d'instruments >>> fig. 55.

### ⚠ AVERTISSEMENT

Le système ne remplace en aucun cas la vigilance du conducteur.





- Adaptez toujours la vitesse et le style de conduite aux conditions de visibilité, à la météo, à la chaussée et à la circulation.
- Les panneaux de signalisation de la chaussée et les prescriptions du code de la route ont toujours priorité sur les conseils de conduite écologique.

### Nota

- L'aspect des symboles peut varier légèrement en fonction de l'équipement et du modèle. Une mise à jour du système permet de modifier ou d'ajouter des symboles.
- Lorsque le système est actif, l'assistance pour une conduite écologique peut aussi augmenter la récupération sans qu'aucune indication ne soit affichée. Cela peut se produire par exemple si vous relâchez la pédale de l'accélérateur lorsqu'un véhicule circule devant vous. Dans ce cas, la récupération de l'énergie s'adapte au véhicule qui précède, sans qu'aucune indication ne s'affiche.

### Heure

Réglage de l'heure sur le système d'infodivertissement

- Appuyez sur  /  > Réglages.
- Sélectionnez l'option de menu **Date et heure** pour régler l'heure >>> page 92.

Réglage de l'heure sur le tableau de bord numérique

- Depuis la vue classique >>> page 72, maintenez enfoncée la touche **OK** du volant multifonction après avoir sélectionné l'information de date, parcours et autonomie.
- Appuyez sur la touche **OK** et faites-la tourner pour procéder aux réglages.

### Compte-tours

Le compte-tours indique le nombre de tours du moteur par minute.

Le compte-tours vous offre, en plus de l'indication des vitesses, la possibilité d'utiliser le moteur de votre véhicule à un régime-moteur approprié.

Le principe de la zone rouge du compte-tours indique le régime maximum d'un rapport quelconque après le rodage et lorsque le moteur est chaud. Il est recommandé de placer le levier sélecteur en position **D**, ou de lever le pied de l'accélérateur >>> .

Il est particulièrement recommandé d'éviter les régimes élevés et de se laisser guider selon les recommandations de l'indicateur du rapport le plus économique. Pour plus d'informations, consultez >>> page 241, Sélectionner le rapport optimal.

### ATTENTION

- Pour ne pas endommager le moteur, l'aiguille du compte-tours ne peut rester dans la zone rouge qu'un bref instant.
- Évitez les régimes élevés, les accélérations à plein gaz et les fortes sollicitations sur moteur froid.

### Conseil antipollution

Une montée en vitesse précoce vous permet d'économiser du carburant, de réduire les émissions et d'atténuer les bruits de fonctionnement du moteur.

### Powermeter (indicateur de prestations du système)

✓ Valable pour : véhicules hybrides

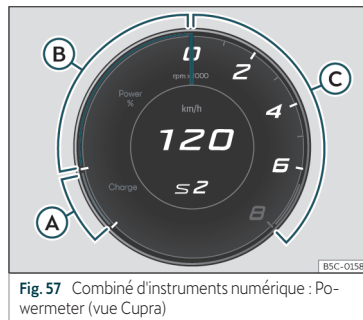
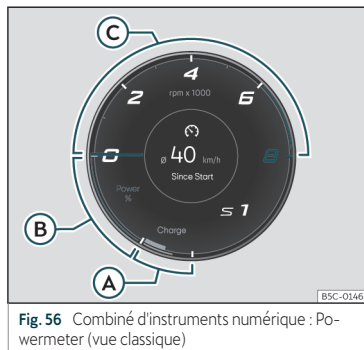

Le compte-tours affiche sur la partie inférieure gauche, deux zones différenciées par couleurs :

**Vert Charge** : Zone de charge. Indique la quantité de charge générée et la charge maximale.

**Bleu Power %** : Zone de traction électrique. Indique le pourcentage d'énergie et la quantité maximale d'énergie.

Le powermeter informe sur le niveau d'utilisation de la propulsion électrique. La barre du powermeter montre le niveau d'utilisation actuel.

Un bord plus fin en couleur indique jusqu'à quel point il est possible d'utiliser la propulsion actuellement. En fonction du programme de conduite sélectionné et de la disponi-

bilité actuelle de puissance électrique, les limites de différentes couleurs peuvent varier. On peut observer sur le Powermeter les indications suivantes :

» **fig. 56**

- (A)** Le véhicule récupère de l'énergie électrique
- (B)** Propulsion électrique activée / Boost (le véhicule circule pour un temps bref à puissance maximale du moteur électrique et à combustion).
- (C)** Le moteur à combustion n'est pas en marche.

### Indicateur du niveau de batterie

✓ Valable pour : véhicules hybrides

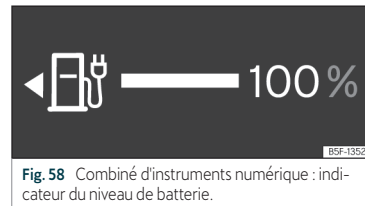

La petite flèche située à côté du symbole de la batterie sur l'indicateur du niveau de carburant indique de quel côté du véhicule se trouve la trappe de charge.

### Nota

- Ne conduisez jamais avec le réservoir complètement vide. Dans certaines circonstances, l'énergie stockée sur la batterie haute tension peut ne pas être suffisante pour arriver jusqu'à la station la plus proche.
- Lorsque la température extérieure est très faible, et la batterie haute tension étant donc très froide, il peut y avoir des problèmes pour démarrer le moteur à combustion interne, et l'autonomie de la conduite en mode électrique peut en être réduite.

### Indicateur du niveau de carburant

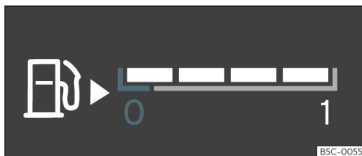

**Fig. 59** Indicateur de niveau de carburant détecté dans différentes positions en fonction de la vue.

### Témoins

#### S'allume en jaune

Réservoir à carburant pratiquement vide. Le carburant a atteint le niveau de la réserve >>> . Faites le plein dès que possible.

L'indicateur fonctionne uniquement après avoir mis le contact.

L'autonomie du niveau de carburant s'affiche sur l'écran du tableau de bord.

Si vous souhaitez connaître la capacité du réservoir de carburant de votre véhicule, vous pouvez la consulter dans la section >>> page 385.

#### AVERTISSEMENT

Si vous circulez avec un niveau trop faible de carburant, le véhicule risque de s'arrêter en pleine circulation et de provoquer des accidents et des blessures graves.

- Si le niveau de carburant est trop faible, le carburant risque d'alimenter irrégulièrement le moteur, en particulier dans les montées et les descentes.
- La direction et les systèmes d'aide à la conduite et au freinage ne fonctionnent pas si le moteur tourne irrégulièrement ou s'arrête en raison d'un manque ou d'une alimentation irrégulière de carburant.
- Pour éviter que le véhicule ne s'arrête par manque de carburant, faites toujours le plein avec le réservoir de carburant plein au quart.

#### ATTENTION

Ne roulez jamais jusqu'à épuisement complet du réservoir de carburant. Une alimentation en carburant irrégulière peut causer

des dysfonctionnements de combustion et provoquer l'entrée de carburant non brûlé dans le système d'échappement. Risque d'endommagement du catalyseur et du filtre à particules !

### Nota

La petite flèche située à côté du symbole de la pompe à essence de l'indicateur du niveau de carburant indique le côté du véhicule où se trouve la trappe à carburant.

### indicateur de température du liquide de refroidissement du moteur

Il est possible de sélectionner de visualiser la température du liquide de refroidissement dans le menu correspondant >>> page 72 .

### Témoin d'alerte et de contrôle

#### S'allume en rouge

 Arrêtez-vous immédiatement ! Niveau de liquide de refroidissement trop faible, température du liquide de refroidissement trop élevée.

#### Il clignote en rouge

Système de refroidissement du moteur défectueux.

• Arrêtez le véhicule, coupez le moteur et laissez-le refroidir. »

- Vérifiez le niveau du liquide de refroidissement du moteur»» page 346 .
- Si le témoin ne s'éteint pas en présence d'un niveau de liquide de refroidissement correct, faites appel à un spécialiste en mesure de vous dépanner.

### ⓘ ATTENTION

• Pour garantir une longue durée de vie du moteur, il est recommandé d'éviter les régimes élevés, les accélérations à plein gaz et les fortes sollicitations sur moteur froid pendant les 15 premières minutes environ, tant que le moteur est froid. La phase de chauffage du moteur dépend également de la température extérieure. Dans ce cas, laissez-vous guider par la température de l'huile moteur\*»» page 77 .

• Le montage de projecteurs additionnels et autres pièces rapportées devant la prise d'air frais affaiblit l'effet refroidissant du liquide de refroidissement. Vous risquez donc de provoquer une surchauffe du moteur si vous le sollicitez fortement lorsque la température extérieure est élevée.

• Le spoiler avant assure également une bonne répartition de l'air de refroidissement pendant la marche du véhicule. Si le becquet est endommagé, l'effet de refroidissement diminue et il existe alors un risque important de surchauffe du moteur ! Faites appel à un spécialiste en mesure de vous dépanner.

### Périodicité d'entretien

L'indication de la périodicité d'entretien s'affiche sur l'écran du combiné d'instruments et du système d'infodivertissement.

Il existe plusieurs versions du combiné d'instruments et du système d'infodivertissement, dont les versions et les indications à l'écran peuvent varier.

CUPRA distingue les services avec vidange d'huile moteur (par ex., Service de vidange d'huile) et les services sans vidange d'huile moteur (Service Entretien par exemple).

Sur les véhicules avec **Service relatif au temps ou au kilométrage**, les périodicités d'entretien sont déjà préfixées.

Sur les véhicules avec **Service de longue durée**, les périodicités sont déterminées individuellement. Grâce aux développements de la technique, les travaux d'entretien se sont beaucoup réduits. Avec la technologie utilisée par CUPRA, au cours de ce service, il ne reste qu'à remplacer l'huile quand le véhicule en a besoin. Pour calculer cette vidange (maximum 2 ans), les conditions d'utilisation du véhicule et le style de conduite sont pris en compte. L'alerte préventive apparaît la première fois 20 jours avant la date calculée pour le service correspondant. Les km restants indiqués sont toujours arrondis à 100 km et le temps au nombre de jours complets. Le message de service actuel ne peut

pas être consulté avant que 500 km n'aient été parcourus depuis le dernier service réalisé. Jusque-là, l'indicateur n'affichera que des petits traits.

### Rappel d'entretien

Si une révision ou une inspection est nécessaire à court terme, un **rappel d'entretien** s'affiche après avoir mis le contact.

Le chiffre indiqué correspond au nombre de kilomètres pouvant encore être parcourus ou au temps restant jusqu'à la date de la prochaine révision.

### Date d'entretien

Lorsqu'un **entretien** ou une **inspection** arrive à échéance, il est possible qu'un signal sonore retentisse après avoir mis le contact et que le symbole clé plate  s'affiche à l'écran du combiné d'instruments, accompagné des messages suivants :



- **Entretien maintenant !**
- **Faites inspecter le véhicule.**
- **Service de vidange d'huile nécessaire !**
- **Vidange d'huile et inspection nécessaires !**

### Consulter une notification de service

Lorsque le contact est mis et que le moteur ainsi que le véhicule sont arrêtés, vous

pouvez consulter la **notification de service** actuelle :

*Consultation de la date d'entretien actuelle dans le système d'infodivertissement*

- Appuyez sur  /  > **Réglages**.
- Sélectionnez l'option de menu **Applications et entretiens** pour afficher les informations relatives à l'entretien.

*Consultation de la date sur le tableau de bord numérique*

- La date d'entretien peut uniquement être consultée dans le menu Entretien»» page 76.

### Remise à zéro de l'indicateur d'entretien

Si l'entretien **n'a pas** été réalisé chez un concessionnaire spécialisé CUPRA ou tout autre concessionnaire du réseau SEAT, vous pouvez réinitialiser l'indicateur de la manière suivante :

- L'indicateur de périodicité d'entretien peut être remis à zéro uniquement depuis le menu Entretien»» page 76 .

**Ne remettez pas** l'indicateur à zéro entre deux révisions, car les indications fournies seraient erronées.

Si vous remettez à zéro manuellement le service vidange d'huile, l'indicateur de périodicité d'entretien adopte une périodicité fi-

xe, même sur les véhicules bénéficiant du service de vidange d'huile flexible.

### Nota

- Le message d'entretien disparaîtra après quelques secondes, au démarrage du moteur ou en appuyant sur la touche OK du volant multifonction.
- Sur des véhicules avec un entretien de longue durée dont la batterie est restée déconnectée durant une période prolongée, vous ne pourrez pas calculer la date du prochain entretien. C'est pourquoi les indications de service peuvent afficher des calculs erronés. Dans ce cas, veuillez observer la périodicité d'entretien maximale autorisée»» page 367 .
- Si l'indicateur est remis à zéro manuellement, la prochaine périodicité d'entretien sera indiquée comme pour les véhicules à intervalles d'entretien fixes. Pour cette raison, nous vous recommandons de faire effectuer la remise à zéro de l'indicateur de périodicités d'entretien au sein d'un réparateur agréé.

## Commande du tableau de bord

### Brève introduction

Le contact d'allumage étant mis, vous pouvez consulter les différentes fonctions de l'écran en naviguant dans les menus.

L'indicateur multifonction ne peut être utilisé qu'avec les touches du volant multifonction.

Certaines options du menu ne peuvent être consultées qu'avec le véhicule à l'arrêt.

### AVERTISSEMENT

Toute distraction du conducteur peut entraîner un accident et des blessures.

- N'utilisez jamais les menus de l'écran du combiné d'instruments en cours de conduite.

### Nota

Après avoir chargé ou remplacé la batterie 12 volts, contrôlez les réglages du système. Une interruption de l'alimentation en courant peut dérégler ou effacer les réglages du système.

## Commande à l'aide du volant multifonction

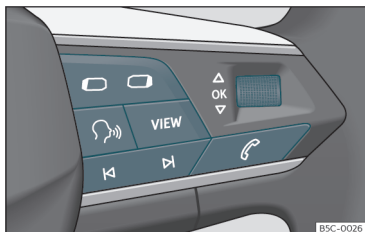

**Fig. 60** Partie droite du volant multifonction : touches permettant d'utiliser les menus et les messages d'information du combiné d'instruments.

Lorsqu'un message d'avertissement de priorité 1 s'affiche, aucun menu n'est accessible. Certaines alertes peuvent être confirmées et masquées en appuyant sur la touche **OK** du volant multifonction.

### Sélection d'un menu ou d'un message d'information

- Mettez le contact d'allumage.
- Si le système affiche un message ou le pictogramme d'un véhicule : appuyez sur la touche **OK** plusieurs fois si nécessaire.
- Pour changer de menu, utilisez les touches **◀** ou **▶**.

- Pour ouvrir le menu ou le message d'information affiché, appuyez sur la touche **OK** ou patientez quelques secondes jusqu'à ce que le menu ou le message d'information s'ouvre automatiquement.

### Réalisation de réglages dans les menus

- Dans le menu affiché, faites tourner la molette droite du volant multifonction jusqu'à ce que l'option de menu désirée soit sélectionnée. L'option s'affiche en surbrillance.
- Appuyez sur la touche **OK** pour réaliser les modifications désirées. Une marque indique l'activation de la fonction ou du système concerné.

### Retour à la sélection des menus

Appuyez sur la touche **◀** ou **▶**.

## Touche des systèmes d'aide à la conduite\*

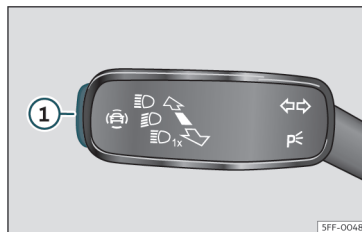

**Fig. 61** Sur le levier des clignotants et des feux de route : clé pour les systèmes d'assistance à la conduite (en fonction des versions).

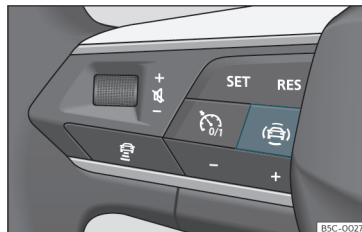

**Fig. 62** Partie gauche du volant multifonction : clé pour les systèmes d'assistance à la conduite (en fonction des versions).

La touche du levier des clignotants et des feux de route permet d'activer ou désactiver

les systèmes d'aide à la conduite affichés dans le menu **Assistants**.

### Activation ou désactivation d'un système d'aide à la conduite à l'aide du levier des clignotants ou des feux de route

- Appuyez brièvement sur la touche **>>> fig. 61 ①** pour ouvrir le menu **Assistants**.
- Sélectionnez le système d'aide à la conduite et activez-le ou désactivez-le **>>> page 87**. Une marque indique que le système d'aide à la conduite est activé.
- Confirmez ensuite la sélection avec la touche **OK** du volant multifonction.

### Activation ou désactivation d'un système d'aide à la conduite à l'aide du volant multifonction\*

- Appuyez sur la touche **⊗** **>>> fig. 62** pour ouvrir le menu **Assistants**.
- Sélectionnez le système d'aide à la conduite et activez-le ou désactivez-le. Une marque indique que le système d'aide à la conduite est activé.
- Confirmez ensuite la sélection à l'aide de la touche **OK** du volant multifonction.

Les systèmes d'aide à la conduite peuvent également être activés ou désactivés dans le système dans le menu des réglages du véhicule **>>> page 96** du système d'infodivertissement.

## Témoins

### Témoins d'alerte et de contrôle

Les témoins d'alerte et de contrôle indiquent des avertissements **>>> ⚠**, des anomalies ou certaines fonctions déterminées. Certains témoins d'avertissement et de contrôle s'allument lorsque vous mettez le contact d'allumage et doivent s'éteindre lorsque le moteur se met en fonctionnement ou lorsque le véhicule se met en marche.

En fonction du modèle, l'écran du combiné d'instruments peut afficher des messages de texte supplémentaires, soit à titre d'informations soit pour vous demander d'effectuer une action spécifique **>>> page 70**, Combiné d'instruments.

En fonction de l'équipement du véhicule, il se peut qu'au lieu d'avoir un témoin qui s'allume, un symbole s'affiche sur l'écran du combiné d'instruments.

Lorsque certains témoins d'alerte et de contrôle s'allument, ils sont accompagnés d'un signal sonore.

### Témoins rouges

	Voyant central d'alerte : informations supplémentaires sur l'écran du combiné d'instruments.
	Frein de stationnement activé <b>&gt;&gt;&gt; page 282</b> .

	Dysfonctionnement du système de freinage <b>&gt;&gt;&gt; page 282</b> .
	Dysfonctionnement de la direction <b>&gt;&gt;&gt; page 242</b> .
	Le conducteur ou le passager avant n'a pas mis sa ceinture de sécurité <b>&gt;&gt;&gt; page 17</b> .
	Liquide de refroidissement du moteur <b>&gt;&gt;&gt; page 85</b> .
	Pression d'huile moteur <b>&gt;&gt;&gt; page 343</b> .
	Dysfonctionnement de l'alternateur <b>&gt;&gt;&gt; page 351</b> .
	Appuyez sur la pédale de frein <b>&gt;&gt;&gt; page 261</b> .
	Système de propulsion <b>&gt;&gt;&gt; page 329</b> .

### Témoins jaunes

	Voyant central d'alerte : informations supplémentaires sur l'écran du combiné d'instruments.
	Plaquettes de frein avant usées <b>&gt;&gt;&gt; page 282</b> .
	Dysfonctionnement de l'ESC ou désactivation effectuée par le système ; <b>OU</b> ESC ou TCS en action <b>&gt;&gt;&gt; page 288</b> .
	TCS désactivé manuellement ; <b>OU</b> ESC en mode Sport <b>&gt;&gt;&gt; page 288</b> .
	Dysfonctionnement de l'ABS <b>&gt;&gt;&gt; page 288</b> . <b>&gt;&gt;</b>

## Commande

	défaut sur le frein de stationnement électronique.
	Feu antibrouillard arrière allumé» page 123.
	Dysfonctionnement du système de contrôle des gaz d'échappement» page 338.
<b>EPC</b>	Dysfonctionnement de gestion du moteur essence» page 338.
	Filtre à particules obstrué» page 338.
	Dysfonctionnement de la direction» page 242.
	Système de contrôle de la pression des pneus» page 363.
	Réservoir de carburant pratiquement vide » page 85.
	Dysfonctionnement du système d'airbag et de rétracteurs des ceintures» page 28.
<b>OFF</b>	L'airbag frontal du passager avant est désactivé» page 28.
<b>ON</b>	L'airbag frontal du passager est activé » page 28.
	Panne du régulateur de vitesse (GRA) » page 254.
<b>LIM</b>	Panne du limiteur de vitesse» page 256

	Panne du contrôle adaptatif de vitesse (ACC)» page 266
	Assistant de maintien de voie (Lane Assist) » page 270.
	Erreur dans l'assistant de maintien de voie (Lane Assist)» page 270.
	Système d'alerte de maintien de voie (Lane Assist) désactivé» page 270.
	Dysfonctionnement de l'éclairage du véhicule» page 123.
	Niveau d'huile-moteur» page 343.
	Dysfonctionnement de la boîte de vitesses » page 240.
	Niveau de liquide lave-glace trop faible » page 132.

### Témoins verts

	Clignotants ou feux de détresse allumés » page 123.
	Clignotants de remorque» page 123.
	Auto Hold activé (allumé en vert), ou Auto Hold en pause (allumé en blanc)» page 286.
	Système de charge» page 327
	Appuyez sur la pédale de frein» page 234.

	Régulateur de vitesse (GRA)» page 253.
	Limiteur de vitesse» page 254
	Régulateur de vitesse adaptatif (ACC) » page 262.
	Assistant de maintien de voie (Lane Assist) actif» page 270.
	Chauffage stationnaire*» page 169.

### Témoins bleus

	Feux de route allumés ou appels de phares actionnés» page 123.
--	--

### Autres témoins lumineux

	Portière(s), hayon arrière ou capot ouvert ou mal fermé» page 74.
	Assistant des feux de route (Light Assist) » page 123.
	Indicateur de maintenance» page 86.
	Téléphone portable connecté via Bluetooth®.
	État de charge de la batterie du téléphone mobile.
	Avertissement de verglas» page 74.
	Système Start-Stop activé» page 229.
	Système Start-Stop indisponible» page 229.



### AVERTISSEMENT

Si les témoins d'avertissement et les messages ne sont pas pris en compte, le véhicule pourrait être endommagé et arrêté dans la circulation, ou des accidents et des blessures graves pourraient en résulter.

- Il ne faut jamais ignorer les témoins d'avertissement ni les messages de texte.
- Arrêtez le véhicule de manière sûre dès que possible.
- Un véhicule défectueux représente un risque élevé d'accident pour soi-même et pour les autres utilisateurs de la route. Si nécessaire, allumez les feux de détresse et placez le triangle de signalisation pour attirer l'attention des autres conducteurs.
- Avant d'ouvrir le capot, éteignez le moteur et laissez-le refroidir suffisamment.
- Sur tous les véhicules, le compartiment moteur est une zone dangereuse qui peut provoquer des lésions graves»» page 339 .

## Système d'infodivertissement

### Brève introduction

Le système d'infodivertissement concentre les fonctions et systèmes importants du véhicule dans une seule unité de commande centrale, par exemple, le climatiseur, les réglages des menus, l'équipement radio ou le système de navigation.

Le nombre de menus disponibles et l'appellation des différentes options dépendent de l'électronique et de l'équipement du véhicule.

### Informations générales sur la commande

Les informations générales sur la commande du système d'infodivertissement, ainsi que sur les consignes d'avertissement et de sécurité à prendre en compte, figurent à la section»» page 176 .

### Comment naviguer dans les différents menus et les sélectionner

- Mettez le contact d'allumage.
- S'il est éteint, allumez le Système d'infodivertissement.
- La sélection des différents menus se fait directement sur l'écran tactile en appuyant sur du texte, des icônes ou des touches.

Si la case est cochée ✓, la fonction est activée.

Si vous appuyez sur la touche de menu <, vous activerez toujours le dernier menu activé.

Les modifications effectuées dans les menus de réglages s'enregistrent automatiquement une fois ces menus fermés.

**Touche de défilement** : Certains menus et certaines fonctions indiquent d'autres contenus au-dessus ou en-dessous de ceux affichés à l'écran, par exemple les longues listes

de réglages. Appuyez sur la touche de défilement et déplacez-la vers le haut ou vers le bas.

### Tutoriel

La première fois que vous connectez le système d'infodivertissement, un tutoriel du système s'affichera avec une brève description des principales fonctions et du mode d'utilisation.

### Aide

Le menu **Aide** contient de plus amples informations et des conseils pour une bonne utilisation du système d'infodivertissement.

### AVERTISSEMENT

**Toute distraction peut donner lieu à un accident, avec le risque de blessures que cela suppose. La commande du système d'infodivertissement peut détourner votre attention de la circulation.**

## Explication des touches de fonction

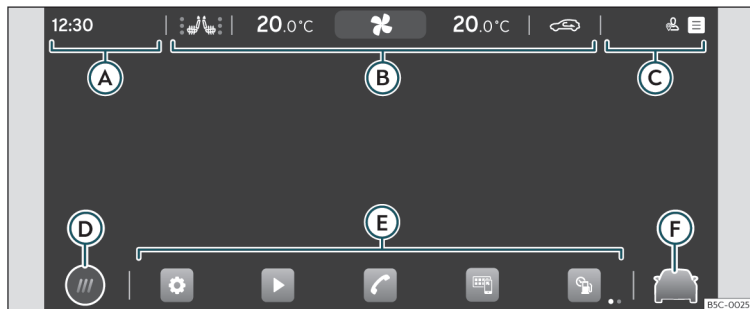

**Fig. 63** Représentation schématique : Vue d'ensemble des touches de fonction possibles à l'écran.

### Partie supérieure de l'écran

L'information suivante est toujours affichée, même avec le système d'infodivertissement éteint»» **fig. 63** :

- A** **Heure ou Appel entrant.**
- B** **Climabar**»» page 162 .
- C** **Barre d'état.** Personnalisation du système en fonction de l'utilisateur et des notifications.

### Partie inférieure de l'écran

- D** **Mode de visualisation du menu principal :**  
 @: menu principal avec les 6 principales fonctions réparties sur 2 écrans (3 + 3, pouvant être personnalisées par l'utilisateur en maintenant le doigt sur la fonction correspondante).  
 ⊕: menu principal en mode mosaïque (toutes les fonctions du système d'infodivertissement)

- E** **Accès directs aux fonctions du système d'infodivertissement (jusqu'à 10 fonctions, 5 + 5, pouvant être personnalisées par l'utilisateur).** Les fonctions en question peuvent être sélectionnées/dé-sélectionnées en maintenant le doigt sur l'icône correspondante.
- F** **Accès direct aux assistants d'aide et aux réglages du véhicule**»» page 96 .

## Assistant de configuration initiale



Fig. 64 Représentation schématique : Assistant de configuration initiale

L'assistant de configuration initiale vous aidera à configurer votre système d'infodivertissement la première fois que vous y accédez.

Chaque fois que vous activez le système d'infodivertissement, l'écran initial de configuration >>> **fig. 64** s'affichera si vous n'avez pas configuré tous les paramètres (identifiés par « ✓ ») ou si vous n'avez pas appuyé sur la touche de fonction **Ne plus afficher**.

### Touche de fonction : Fonction

✕	Fermer l'assistant de configuration.
Ⓐ	Sélectionnez cette option pour configurer la date et l'heure.

### Touche de fonction : Fonction

Ⓑ	Sélectionnez cette option pour rechercher et mémoriser les stations radio offrant actuellement la meilleure réception.
Ⓒ	Sélectionnez cette option pour aller aux réglages de Online Media.
Ⓓ	Sélectionnez cette option pour raccorder votre téléphone mobile au système d'infodivertissement.
Ⓔ	Sélectionnez cette option pour sélectionner l'adresse du domicile à l'aide de la position actuelle ou de la saisie manuelle d'une adresse.

### Touche de fonction : Fonction

Ne plus afficher	Cette option permet de désactiver la possibilité de configurer le système d'infodivertissement. Si vous souhaitez réaliser la configuration initiale, vous devrez y accéder à travers le menu <b>Aide</b> .
Démarrer	Lance l'assistant de configuration.
Arrêt de cette fonction	Après avoir effectué un ou plusieurs réglages, dans le menu principal de l'assistant, sélectionnez cette option pour terminer la configuration.

## Information du véhicule

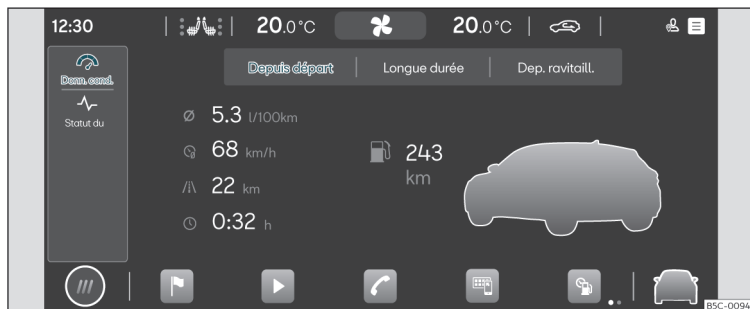

Fig. 65 Représentation schématique : Information et état du véhicule

L'option **Données** du menu principal permet d'ouvrir le menu Information du véhicule contenant les sous-menus suivants :

- **Données du voyage.** Ce menu indique la consommation moyenne, la vitesse moyenne, la distance parcourue, la durée du voyage et l'autonomie. Il comprend 3 mémoires : « Depuis le départ », « Calcul total » et « Depuis le plein » >>> page 76.
- **État du véhicule.** L'écran indique les notifications de pannes, d'incidents, la mémorisation de la pression des pneus ou l'information de la prochaine révision.

## Assistants d'aide et réglages du véhicule



Fig. 66 Représentation schématique : Assistants d'aide et réglages du véhicule

En appuyant sur  » » fig. 66 A ou, dans le menu principal, sur **Réglages du véhicule**, le menu des assistants d'aide et des réglages du véhicule s'ouvre. Puis, en appuyant sur l'un des menus situés dans la partie de gauche B, l'écran affiche le menu des réglages ou des assistants d'aide sélectionné.

Le nombre d'assistants et de réglages dépend de la version et du pays correspondant.

### ■ Aide à la conduite

- Activation automatique du frein de stationnement » » page 285 .
- Aide au stationnement » » page 292 .
- Activer / désactiver l'ESC, systèmes de stabilisation et assistance au freinage » » page 288 .

- Activer / désactiver le système Start-Stop » » page 229 .
- Régulateur de vitesse adaptatif (ACC) » » page 261 .
- Assistant de maintien de voie (Lane Assist) » » page 269 .
- Système d'assistance au freinage d'urgence (Front Assist) » » page 256 .
- Détecteur de fatigue » » page 78 .
- Détection de signalisation routière » » page 79 .
- Assistant de changement de voie » » page 276 .
- Assistant d'urgence (Emergency Assist) » » page 274 .
- Drive Profile » » page 242

- **Gestionnaire batterie** (véhicules hybrides) » » page 324
- **Éclairage d'ambiance** » » page 131
- **Véhicule**
  - Éclairage » » page 123 .
  - Lumière de confort.
  - Rétroviseurs » » page 134 .
  - Verrouillage centralisé » » page 98 .
  - Pneus » » page 363 .
  - Vitres » » page 118 .
  - Essuie-glace » » page 132 .
  - Propulsion électrique (véhicules hybrides) » » page 232 .
  - Infodivertissement » » page 176 .
  - Sièges » » page 137 .

## Volant multifonction\*

### Fonctions

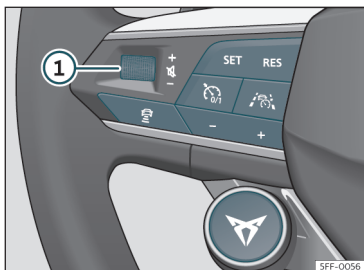

Fig. 67 Commandes au volant.

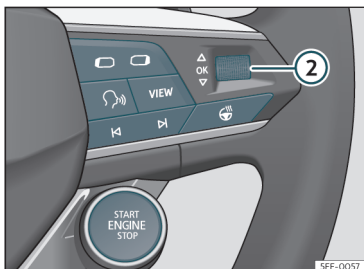

Fig. 68 Commandes au volant.

ler des fonctions d'audio, de téléphonie, de navigation, de commande vocale et des assistants d'aide à la conduite sans qu'il ne soit nécessaire de dévier l'attention de la conduite.

### Boutons disponibles en fonction de la version

Symbole	Fonction
①	<i>Tourner</i> : Augmenter/diminuer le volume <i>Appuyer sur</i> : Couper le son
②	<i>Tourner</i> : Rechercher dans le menu du combiné d'instruments. En mode Navigation, tourner pour zoomer/réduire la carte sur le Digital Cockpit <i>Appuyer sur</i> : Sélectionner l'option en surbrillance sur le tableau de bord
⏮ ⏭	<i>Radio</i> : Recherche de la station précédente/suivante. <i>Média</i> : Pulsation courte : passer à la plage précédente/suivante. Pression longue : retour/avance rapide
☎	Activer le menu téléphone (répondre à un appel, raccrocher)
📻	Passer de sources média à la radio
📄 📄	Changer le menu du combiné d'instruments (précédent/suivant)
🗣️	Activer / désactiver la commande vocale

Symbole	Fonction
VIEW	Tableau de bord numérique (Digital Cockpit) : Changer les vues du tableau numérique» page 71
🔥	Activer ou désactiver le chauffage du volant» page 167
🕒 0/1	Connecter/déconnecter le Régulateur de vitesse» page 252 / l'ACC» page 261 / Limiteur de vitesse» page 254
SET RES	<b>SET</b> : Activer l'ACC / Régulateur de vitesse / Limiteur <b>RES</b> : Rétablir la vitesse programmée de l'ACC ou du régulateur de vitesse
- +	+ : Augmenter la vitesse programmée - : Réduire la vitesse programmée
🚦	L'assistant à la conduite (Travel Assist) associe un régulateur de vitesse adaptatif (ACC) à un guidage adaptatif dans la
🗣️	Ouvre le menu des assistants d'aide à la conduite sur le combiné d'instruments
📏	Modifier la distance programmée de l'ACC
🏆	Sélection du profil de conduite» page 242
START ENGINE STOP	Lancement et coupure du moteur » page 224

Le volant comprend des modules multifonction depuis lesquels il est possible de contrô-

## Ouverture et fermeture

### Jeu de clés du véhicule

#### Clé du véhicule

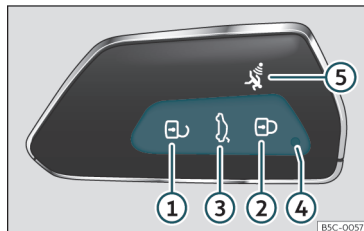

Fig. 69 Clé du véhicule.



Fig. 70 Console centrale : Logement de la clé du véhicule.

Légende de la >>> fig. 69

- ① Déverrouillage du véhicule

- ② Verrouillage du véhicule  
 ③ Déverrouiller uniquement le hayon du coffre. Appuyez sur la touche jusqu'à ce que tous les clignotants du véhicule s'allument brièvement. Vous disposez de 2 minutes pour ouvrir le hayon. Une fois ce temps écoulé, il se verrouillera de nouveau. D'autre part, le témoin de la clé clignotera.  
 ④ Témoin  
 ⑤ Bouton d'alarme\*. Appuyez uniquement en cas d'urgence ! Après avoir appuyé sur le bouton, l'avertisseur sonore retentira dans le véhicule et les clignotants s'allumeront brièvement. Il se désactivera en rappuyant dessus.

Avec la clé du véhicule, il est possible de verrouiller et déverrouiller le véhicule à distance >>> page 101.

L'émetteur et la pile sont intégrés à la clé du véhicule. Le récepteur se trouve dans l'habitacle du véhicule. Le rayon de portée de la clé du véhicule avec une pile neuve est de plusieurs mètres autour du véhicule.

Si vous ne parvenez pas à ouvrir ou à fermer le véhicule à l'aide de la radiocommande, vous devrez procéder à une nouvelle synchronisation de la clé >>> page 101 ou en remplacer la pile >>> page 100 .

Vous pouvez utiliser plusieurs clés du véhicule.

#### Témoin de contrôle sur la clé du véhicule.

Lorsque vous appuyez brièvement sur un bouton de la clé du véhicule, le témoin clignote ④ >>> fig. 69 une fois brièvement, mais si vous appuyez plus longtemps, il clignotera plusieurs fois, par exemple, lors de l'ouverture de confort.

Si le témoin de la clé du véhicule ne s'allume pas en appuyant sur le bouton, il faudra changer la pile de la clé du véhicule >>> page 100.

#### Logement de la clé

Il existe un logement pour la clé à côté de la touche de démarrage >>> fig. 70 . **Attention :** Ne pas confondre avec l'emplacement pour le démarrage d'urgence >>> page 228 .

#### Clé de rechange

Pour obtenir une clé de rechange ou d'autres clés du véhicule, vous avez besoin du numéro de châssis du véhicule.

Chaque nouvelle clé de véhicule doit contenir une puce qui doit être codée avec les données de l'antidémarrage électronique du véhicule. Une clé de véhicule ne fonctionne pas si elle ne contient aucune puce ou si elle contient une puce non codée. Cela est également valable pour des clés spécialement fraisées pour le véhicule.



Vous pouvez obtenir les clés du véhicule ou les clés de rechange neuves chez un partenaire spécialisé CUPRA ou un partenaire officiel SEAT, dans un atelier spécialisé ou un service de clé autorisé qualifié pour créer ces clés.

Les clés neuves ou de rechange doivent être synchronisées avant utilisation»» page 101.

### ⚠ AVERTISSEMENT

- Ne laissez jamais d'enfants ou de personnes dépendant de l'aide d'autrui dans le véhicule car ils ne pourraient pas en sortir ni se débrouiller tous seuls en cas d'urgence.
- Toute utilisation indue de la clé du véhicule par un tiers peut entraîner le lancement du moteur ou déclencher des équipements électriques (lève-glaces électriques, par exemple) – risque d'accident ! Les portes du véhicule peuvent avoir été verrouillées avec la clé à radiocommande, ce qui complique l'accès des secours en cas d'urgence.
- Ne laissez jamais une clé du véhicule à bord. Votre véhicule risquerait d'être endommagé par des tiers, voire même volé. C'est pourquoi vous devez toujours vous munir de la clé lorsque vous quittez le véhicule.
- Ne coupez jamais le contact tant que le véhicule n'est pas arrêté. Le dispositif de blocage de la direction pourrait s'enclen-

cher subitement et vous faire perdre le contrôle du véhicule.

### ⓘ ATTENTION

Toutes les clés du véhicule contiennent des composants électroniques. Protégez-les contre les dégâts, les chocs et l'humidité.

### ⓘ Nota

- Appuyez uniquement sur la touche de la clé du véhicule lorsque vous avez vraiment besoin de la fonction correspondante. Si vous appuyez sur le bouton lorsque cela n'est pas nécessaire, vous risquez de déverrouiller le véhicule involontairement ou de déclencher l'alarme. Cela est valable même si vous pensez être hors du rayon d'action.
- Le fonctionnement de la clé du véhicule peut être temporairement affecté par le chevauchement d'émissions situées à proximité du véhicule, travaillant sur la même gamme de fréquences (des émetteurs radio, des téléphones mobiles, par exemple).
- Les obstacles situés entre la clé du véhicule et le véhicule, les mauvaises conditions météorologiques et la décharge des piles diminuent la portée de la radiocommande.
- Si vous appuyez sur les touches de la clé du véhicule ou sur l'une des touches du verrouillage centralisé»» page 103 plusieurs fois de suite pendant une brève pé-

riode, le verrouillage centralisé se désactive brièvement pour se protéger contre les surcharges. Le véhicule est donc déverrouillé. Bloquez-le si nécessaire.

- Vous pouvez vous procurer des clés à radiocommande supplémentaires auprès d'un Service Technique et elles doivent être synchronisées dans le même établissement.
- Cinq clés à radiocommande peuvent être utilisées au maximum.

### Retirer le panneton de la clé

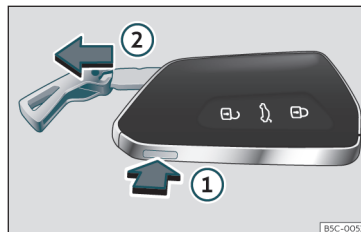
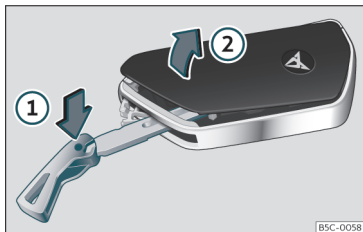

Fig. 71 Clé du véhicule : retirer le panneton.

L'intérieur de la clé du véhicule comporte un panneton servant en cas de verrouillage/déverrouillage d'urgence de la porte du conducteur»» page 111.

- En appuyant une fois sur le bouton >>> **fig. 71** ①, le panneton est libéré et un œillet apparaît en guise de porte-clés.
- Maintenez le bouton ① enfoncé tout en tirant sur l'œillet dans le sens de la flèche >>> **fig. 71** ② pour extraire entièrement le panneton.

### Remplacer la pile



**Fig. 72** Clé du véhicule : ouvrir le cache du compartiment de la pile.

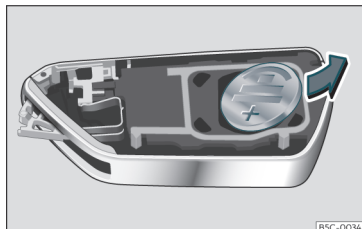

**Fig. 73** Clé du véhicule : retirez la pile.

CUPRA vous recommande de faire remplacer la pile par un atelier spécialisé.

La pile se trouve à l'arrière de la clé du véhicule, sous un couvercle.

#### Remplacement de la pile

- Retirez le panneton de la clé du véhicule >>> page 99.
- Introduisez le panneton dans la rainure >>> **fig. 72**, appuyez dessus dans le sens de la flèche ① et détachez le cache en faisant levier ②.
- Retirez la pile du compartiment à l'aide d'un objet fin approprié >>> **fig. 73**.
- Insérez la pile neuve et appuyez-la dans le logement à pile >>> ①.
- Posez le cache et appuyez-le sur le boîtier de la clé du véhicule jusqu'à ce qu'il s'encastre.

#### ⚠ AVERTISSEMENT

Avaler une pile de 20 mm de diamètre ou toute autre pile bouton peut causer des blessures graves, voire mortelles, en un laps de temps très court.

- Maintenez la clé du véhicule et les porte-clés à pile hors de portée des enfants.
- Si vous pensez que quelqu'un a pu avaler une pile, consultez immédiatement un médecin.

#### ⓘ ATTENTION

- Si vous ne changez pas la pile correctement, vous pouvez endommager la clé du véhicule.
- L'utilisation de piles inadéquates peut endommager la clé du véhicule. Pour cela, remplacez toujours la pile usée par une autre de taille, tension et spécifications identiques.
- Lors de la pose de la pile, vérifiez que la polarité est correcte.

#### 🌿 Conseil antipollution

Débarrassez-vous des piles dans le respect de l'environnement.

### Synchroniser la clé du véhicule

Si vous appuyez souvent sur le bouton  hors du champ d'action, il est possible que le véhicule ne puisse plus être verrouillé ou déverrouillé avec la clé qui lui correspond. Si nécessaire, vous devrez synchroniser à nouveau la clé du véhicule comme indiqué ci-après :

- Retirez le panneton de la clé du véhicule »» page 98.
- Appuyez sur le bouton  de la clé du véhicule. Pour cela, vous devrez rester à côté du véhicule.
- Ouvrez le véhicule dans la minute qui suit, avec le panneton de la clé. La synchronisation est terminée.
- Si nécessaire, montez le cache.

### Verrouillage centralisé

#### Brève introduction

Le verrouillage centralisé fonctionne correctement lorsque toutes les portes et le hayon arrière sont complètement fermés. Si la porte du conducteur est ouverte, le véhicule *ne peut pas* être verrouillé avec la clé du véhicule.

En cas de stationnement prolongé d'un véhicule (par exemple dans un garage), sa batterie risque de se décharger. Dans ce cas, il est impossible de démarrer le moteur.

#### AVERTISSEMENT

L'utilisation incorrecte du verrouillage centralisé peut entraîner des blessures graves.

- Le verrouillage centralisé verrouille toutes les portes. Un véhicule verrouillé de l'intérieur peut empêcher que les personnes non autorisées n'ouvrent les portes depuis l'extérieur et accèdent au véhicule. Cependant, en cas d'urgence ou d'accident, les portes verrouillées compliquent l'accès à l'intérieur du véhicule pour secourir les passagers.
- Ne laissez jamais seuls à l'intérieur du véhicule des enfants ou des personnes dépendant de l'aide d'autrui. La touche de verrouillage centralisé permet de bloquer toutes les portes depuis l'intérieur. De cette manière, les passagers seront enfermés à l'intérieur du véhicule. Les personnes enfermées peuvent être exposées à des températures très élevées ou très basses.
- Selon l'époque de l'année, l'intérieur d'un véhicule fermé peut atteindre des températures très élevées ou très basses, qui peuvent entraîner de graves blessures et maladies, voire la mort, en particulier chez les jeunes enfants.
- Ne laissez jamais personne à l'intérieur d'un véhicule verrouillé. En cas d'urgence,

ces personnes pourraient ne pas être en mesure de quitter le véhicule d'elles-mêmes ou de recevoir de l'aide.

#### Description

Le verrouillage centralisé permet de verrouiller et de déverrouiller centralement toutes les portes, le hayon arrière et la trappe de carburant :

- De l'extérieur, à l'aide de la clé du véhicule »» page 103.
- De l'extérieur, avec le système Keyless Access »» page 104,
- De l'intérieur, à l'aide de la touche de verrouillage centralisé »» page 103.

Vous disposez de plusieurs fonctions qui permettent d'améliorer les conditions de sécurité du véhicule :

- Système de sécurité « Safe » »» page 108
- Système de verrouillage automatique en cas d'ouverture involontaire
- Système de déverrouillage sélectif
- Système de verrouillage automatique, en fonction de la vitesse, et de déverrouillage automatique (Auto Lock)
- Système de déverrouillage de sécurité »»

### Système de verrouillage automatique en cas d'ouverture involontaire

Il s'agit d'un système de sécurité antivol qui permet d'éviter que le véhicule ne reste ouvert par inadvertance. Si le véhicule est déverrouillé et que ni les portes, ni le hayon arrière n'ont été ouverts après 30 secondes, il sera automatiquement reverrouillé.

### Déverrouillage sélectif des portes

Lorsque vous verrouillez le véhicule, les portes et le hayon se verrouillent. Si vous le souhaitez, lorsque vous ouvrez la porte, vous pouvez déverrouiller *uniquement* celle du conducteur, ou alors tout le véhicule. Pour cela, effectuez le réglage dans le système d'infodivertissement»» page 102.

### Verrouillage automatique (Auto Lock)\*

La fonction de verrouillage automatique Auto Lock verrouille les portes et le hayon à partir d'une vitesse d'environ 15 km/h (9 mph).

Il est possible de déverrouiller le véhicule en activant la fonction d'ouverture de la commande de verrouillage centralisé ou en actionnant l'une des poignées d'ouverture de porte.

En outre, en cas d'accident avec déclenchement de l'airbag, les portes se déverrouillent automatiquement pour permettre aux sauveteurs de pénétrer dans l'habitacle.

### Clignotants

Lors du déverrouillage, les clignotants clignotent deux fois et lors du verrouillage une fois.

Si elle ne clignote pas, ceci peut être dû au fait qu'une porte, le hayon ou le capot n'est pas fermé.

### Verrouillage du véhicule par inadvertance (les clés étant à l'intérieur de ce dernier)

Remarques pour éviter d'enfermer la clé à radiocommande dans le véhicule :

- Si la porte du conducteur est ouverte, le véhicule ne pourra pas se verrouiller avec la commande de verrouillage centralisé»» page 103.

Verrouillez votre véhicule avec la clé à radiocommande uniquement lorsque les portes et le hayon seront fermés. Vous ne risquez ainsi pas de vous trouver à l'extérieur du véhicule avec les portes verrouillées et les clés à l'intérieur.

#### Nota

- **Ne laissez jamais des objets de valeur sans surveillance dans le véhicule. Même verrouillé, un véhicule n'est pas un coffre-fort !**
- **Si la LED située dans le seuil de la porte du conducteur reste allumée pendant environ 30 secondes après le verrouillage du**

véhicule, le système de verrouillage centralisé ou le système d'alarme antivol\* est perturbé. Contactez un partenaire spécialisé CUPRA, un partenaire officiel SEAT ou un atelier spécialisé pour réparer le défaut.

- **Le dispositif de surveillance de l'habitacle du système d'alarme antivol\* fonctionne parfaitement lorsque les glaces et le toit\* sont fermés.**

### Réglages du verrouillage centralisé

Dans le système d'infodivertissement, des réglages du verrouillage centralisé peuvent être effectués.

### Déverrouillage des portes

- Appuyez sur la touche de fonction  > **Extérieur > Verrouillage > Déverrouillage des portes.**

Vous pouvez décider lors du déverrouillage de débloquer **toutes** les portes ou uniquement la porte du **conducteur**. Toutes les options déverrouillent également la trappe à carburant.

En mode **Conducteur**, appuyez une fois sur la touche  de la clé à radiocommande pour ne déverrouiller que la porte du conducteur. Appuyez deux fois sur la touche pour déverrouiller les autres portes et le hayon.

Si vous appuyez sur la touche , vous verrouillerez toutes les portes du véhicule. Un signal de confirmation\* retentira simultanément.

### Déverrouiller et verrouiller de l'extérieur

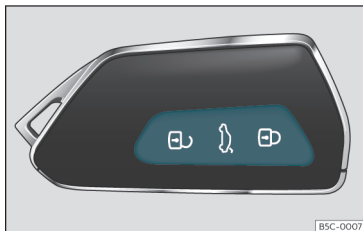







Fig. 74 Clé à radiocommande : touches.

- Verrouiller : appuyez sur le bouton  **>>> fig. 74.**
- Verrouiller le véhicule sans le système de sécurité « Safe » : appuyez à nouveau sur le bouton  pendant 2 secondes.
- Déverrouiller : appuyez sur le bouton .
- Déverrouiller le hayon arrière : maintenez enfoncé le bouton  pendant au moins 1 seconde.

Si vous déverrouillez votre véhicule et que vous n'ouvrez aucune porte ni le hayon dans

les 30 secondes qui suivent, le véhicule se verrouille de nouveau automatiquement. Cette fonction permet d'éviter que le véhicule ne reste déverrouillé indéfiniment de façon involontaire. Ceci n'est pas valable si vous maintenez enfoncée la touche  plus d'une seconde.

### Système de déverrouillage sélectif

Le système de déverrouillage sélectif permet de déverrouiller uniquement la porte du conducteur et la trappe à carburant. Les autres serrures du véhicule restent verrouillées.

*Déverrouillage de la porte du conducteur et de la trappe à carburant :*

- Appuyez *une fois* sur la touche  de la clé à radiocommande, ou alors tournez la clé *une fois* dans le sens de l'ouverture.

*Déverrouillage de toutes les portes, du hayon et de la trappe à carburant :*

- Dans un délai de cinq secondes, appuyez *deux fois* sur la touche  de la clé à radiocommande ou tournez la clé *deux fois* dans le sens de l'ouverture.

Même si vous ne déverrouillez que la porte du conducteur, le système de sécurité Safe\* et le système d'alarme antivol\* sont immédiatement désactivés.

Sur les véhicules avec système d'infodivertissement, vous pouvez régler directement le

verrouillage centralisé de sécurité» page 102.

### ⚠ AVERTISSEMENT

Lisez et tenez compte des avertissements de sécurité »  au chapitre Système de sécurité « Safe » à la page 108.

### i Nota

- Activez la clé à radiocommande uniquement lorsque votre véhicule se trouve dans votre champ de vision.
- Autres fonctions de la clé à radiocommande» page 118, Ouverture/fermeture confort.

### Déverrouiller et verrouiller de l'intérieur



Fig. 75 Sur la console centrale : commande du verrouillage centralisé

• Verrouiller : appuyez sur le bouton   
 >>> fig. 75.

• Déverrouiller : appuyez à nouveau sur le bouton  >>> fig. 75.

Lorsque vous verrouillez votre véhicule avec la commande de verrouillage centralisé, vous devez tenir compte de ce qui suit :

- Il n'est pas possible d'ouvrir les portes et le hayon de l'extérieur (sécurité, à l'arrêt aux feux de circulation, par exemple).
- La diode intégrée dans la commande de verrouillage centralisé s'allume lorsque toutes les portes sont fermées et verrouillées.
- Vous pouvez ouvrir chaque porte séparément de l'intérieur en tirant la poignée d'ouverture.
- En cas d'accident avec déclenchement de l'airbag, les portes verrouillées de l'intérieur se déverrouillent automatiquement pour permettre aux sauveteurs de pénétrer dans l'habitacle.

### AVERTISSEMENT

- La commande de verrouillage centralisé système fonctionne également avec le contact coupé, sauf lorsque le système de sécurité « de sécurité » est activé.
- La commande de verrouillage centralisé est hors service si le véhicule est verrouillé de l'extérieur avec le système de sécurité activé.

- En verrouillant les portes, vous rendez plus difficile l'intervention des secours de l'extérieur. Aucune personne, et surtout pas d'enfant, ne doit se trouver à bord du véhicule.

### Nota

Votre véhicule est automatiquement verrouillé (Auto Lock) lorsque vous roulez à 15 km/h (9 mph) >>> page 101. Vous pouvez déverrouiller à nouveau le véhicule avec la touche  de la commande de verrouillage centralisé.

## Déverrouiller et verrouiller le véhicule avec Keyless Access

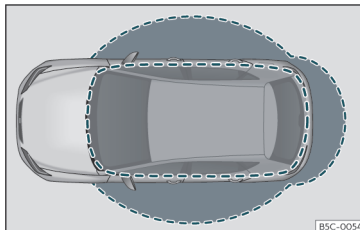

Fig. 76 Keyless Access : zones de proximité.

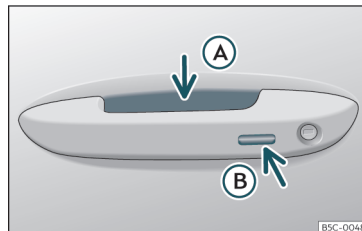

Fig. 77 Poignée de porte : surfaces sensibles.

>>> fig. 77

- Ⓐ Surface sensible de déverrouillage vers l'intérieur de la poignée de porte.
- Ⓑ Surface sensible de verrouillage vers l'extérieur de la poignée.

En fonction de l'équipement, le véhicule peut disposer du système Keyless Access.

### Configurer le système Keyless Access

Le comportement du système Keyless Access peut être ajusté dans le menu **Réglages du véhicule** du système d'infodivertissement.

Si la fonction Keyless Access est désactivée, son fonctionnement est limité.

Keyless Access est un système de fermeture et de démarrage sans clé qui permet de déverrouiller ou de verrouiller le véhicule sans utiliser activement sa clé. Pour ce faire, il

suffit d'approcher l'une des clés du véhicule vers la zone de détection correspondant à la tentative d'accès au véhicule.

### Déverrouillage du véhicule

- Touchez la surface sensible située sur la partie intérieure de la poignée de porte (A). Tous les clignotants du véhicule clignotent deux fois.

Si vous touchez deux fois la surface sensible, tout le véhicule est déverrouillé.

### Déverrouillage automatique du véhicule

Le véhicule peut être déverrouillé automatiquement. Pour ce faire, la fonction doit être activée dans le système d'infodivertissement et la clé du véhicule doit se trouver dans la zone de proximité de ce dernier.

Si la clé se trouve dans la zone de proximité de détection, le véhicule est automatiquement déverrouillé.

Si vous ne déverrouillez pas le véhicule pendant une période prolongée, la fonction se désactive.

Le déverrouillage et le verrouillage du véhicule peuvent uniquement être effectués via les portes avant. Lors de cette opération, la clé de la radiocommande ne doit pas se trouver à plus de 1,5 m environ de la poignée de la portière.

C'est sans importance que la clé avec radio-commande se trouve dans la poche de votre veste.

Vous ne pouvez plus, pendant un instant, ouvrir à nouveau la porte, immédiatement après le processus de fermeture. Vous pouvez ainsi vous assurer que les portes sont correctement verrouillées.

Si vous le souhaitez, vous pouvez déverrouiller *uniquement* cette porte ou bien tout le véhicule. Les réglages nécessaires peuvent être effectués sur les véhicules équipés du système d'information du conducteur»» page 96.

### Informations générales

Si une clé valide se trouve dans une zone de proximité»» fig. 76, le système de fermeture et de démarrage sans clé Keyless Access accordera à cette clé les droits d'accès dès que vous toucherez l'une des surfaces sensibles des poignées de porte avant.

Voici les différentes fonctions disponibles sans avoir à utiliser activement la clé du véhicule :

- *Keyless-Entry* : déverrouillage du véhicule via les poignées des portières avant ou la *softtouch*/la poignée située sur le hayon arrière.

- *Keyless-Exit* : verrouillage du véhicule à l'aide du capteur de la poignée de la portière du conducteur ou du passager avant.

- *Easy Open* : ouverture du hayon arrière en déplaçant le pied sous le pare-chocs arrière »» page 116.

- *Press & Drive* : mise en marche du moteur sans clé à l'aide du bouton de démarrage »» page 224.

Le verrouillage centralisé et le système de fermeture fonctionnent comme le système de verrouillage et déverrouillage *courant*. Seules les commandes changent.

Le déverrouillage et le verrouillage du véhicule sont confirmés respectivement par le clignotement *double* et *simple* des clignotants.

Si le véhicule est verrouillé puis que toutes ses portes ainsi que le hayon arrière sont fermés, la dernière clé utilisée étant à l'intérieur du véhicule et aucune n'étant à l'extérieur, le véhicule ne se verrouillera **pas immédiatement**. Tous les clignotants du véhicule clignoteront *quatre fois*. Si vous n'ouvrez ni porte ni hayon arrière, le véhicule se verrouille à nouveau automatiquement au bout de quelques secondes.

Lorsque vous déverrouillez le véhicule et que vous n'ouvrez ni porte ni hayon, le véhicule se verrouille de nouveau automatiquement au bout de quelques secondes. »»

### Déverrouiller et ouvrir les portes (Keyless-Entry)

- Saisissez la poignée de l'une des portes avant. Lorsque vous touchez la surface sensible»» fig. 77 A (flèche) de la poignée de porte, le véhicule se déverrouille.
- Ouvrez la porte.

Sur les véhicules équipés d'une ouverture sélective ou via la configuration du système d'infodivertissement, vous pouvez déverrouiller toutes les portes en saisissant deux fois la poignée de porte.

### Sur les véhicules sans système de sécurité « Safe » : fermer et verrouiller les portières (Keyless-Exit)

- Coupez le contact d'allumage.
- Fermez la porte du conducteur.
- Appuyez *une fois* sur la surface sensible de verrouillage»» fig. 77 B (flèche) de la poignée de porte de l'une des portes avant. La porte correspondante devra être fermée.

### Sur les véhicules avec système de sécurité « Safe » : fermer et verrouiller les portières (Keyless-Exit)

- Coupez le contact d'allumage.
- Fermez la porte du conducteur.
- Appuyez *une fois* sur la surface sensible »» fig. 77 B (flèche) de la poignée de porte de l'une des portes avant. Le véhicule se ver-

rouille avec le dispositif de sécurité Safe « Safe » »» page 108. La porte correspondante devra être fermée.

- Appuyez *deux fois* sur la surface sensible »» fig. 77 B (flèche) de la poignée de l'une des portes avant pour verrouiller le véhicule non équipé du système de sécurité « Safe » »» page 108.

### Déverrouiller et verrouiller le hayon arrière

Lorsque le véhicule est verrouillé, le hayon arrière se déverrouille lorsqu'il est ouvert si une clé valide du véhicule se trouve dans la zone de proximité»» fig. 76.

Ouvrez ou fermez le hayon arrière *normalement*.

Une fois fermé, le hayon se verrouillera automatiquement. Si le véhicule est entièrement déverrouillé, le hayon arrière ne sera **pas** verrouillé automatiquement une fois refermé.

### Qu'advient-il lors du verrouillage du véhicule à l'aide d'une seconde clé

Si une clé du véhicule se trouve à l'intérieur de ce dernier et qu'il est verrouillé depuis l'extérieur à l'aide d'une seconde clé, la clé qui se trouve à l'intérieur du véhicule ne pourra plus démarrer le moteur»» page 224. Pour activer le démarrage du moteur, vous devrez appuyer sur la touche  de la clé qui se trouve à l'intérieur du véhicule.

### Désactivation automatique des capteurs

Si le véhicule n'est ni verrouillé ni déverrouillé pendant une longue période, les capteurs de proximité des portes seront automatiquement désactivés.

Si lorsque le véhicule est verrouillé, l'une des surfaces sensibles des poignées de porte est activée à de nombreuses reprises au cours d'une courte période (par exemple par les branches d'un arbuste), tous les capteurs de proximité sont désactivés pendant un moment.

Les capteurs seront réactivés :



- Au bout d'un certain temps.
- **OU** : si vous déverrouillez le véhicule avec la touche  de la clé.
- **OU** : si le hayon arrière est ouvert.
- **OU** : si vous déverrouillez le véhicule manuellement avec la clé.

### Fonction de désactivation temporaire de Keyless Access\*

Vous pouvez désactiver le déverrouillage du véhicule avec Keyless Access (accès sans clé) pour un cycle de verrouillage et de déverrouillage.

- Placez le sélecteur de vitesses en position **P**, sinon, le véhicule ne peut pas être verrouillé.
- Fermez la porte.



- Appuyez sur le bouton de verrouillage  de la radiocommande puis, dans les 5 secondes, touchez une fois la surface sensible de verrouillage de la poignée de la portière du conducteur»» **fig. 77** . Ne saisissez pas la poignée de la portière sinon le véhicule ne se verrouillera pas. Il est également possible de procéder à la désactivation si le véhicule est verrouillé via la serrure de la porte du conducteur.

- Pour vérifier que la fonction a été désactivée, patientez au moins 10 secondes avant de saisir et tirer sur la poignée de porte. La porte ne doit pas s'ouvrir.

La fois suivante, le véhicule pourra être déverrouillé uniquement au moyen de la radiocommande ou du barillet. Après le prochain verrouillage ou déverrouillage, l'accès sans clé (Keyless Access) sera réactivé.

### Fonction de désactivation permanente de Keyless Access\*

Vous pouvez désactiver le déverrouillage du véhicule avec Keyless Access (accès sans clé) de manière permanente depuis le système d'infodivertissement pour empêcher que d'autres personnes ne puissent déverrouiller ou démarrer le véhicule.

### Fonctions de confort

Pour **fermer à l'aide de la fonction confort** toutes les vitres électriques et le toit ouvrant,

maintenez appuyé quelques secondes un doigt sur la surface sensible de verrouillage »» **fig. 77**  (flèche) de la poignée de porte jusqu'à ce que les vitres et le toit se ferment.

L'**ouverture des portes** en touchant la surface sensible de la poignée de porte est effectuée en fonction des réglages activés dans le système d'infodivertissement en appuyant sur la touche de fonction  > **Extérieur** > **Verrouillage**.

#### ATTENTION

Les surfaces sensibles des poignées de porte risquent d'être activées si elles reçoivent un jet d'eau ou de vapeur à haute pression si l'une de clés valides du véhicule se trouve dans la zone de proximité. Si au moins une glace à commande électrique est ouverte et que la surface sensible »» **fig. 77**  (flèche) d'une des poignées est activée de manière permanente, toutes les glaces seront fermées.

#### Nota

- Si la batterie du véhicule est en partie ou complètement déchargée, ou que la pile de la clé du véhicule est vide ou presque vide, il est possible que le véhicule ne puisse pas être verrouillé ou déverrouillé avec le système Keyless Access. Il est possible de déverrouiller ou de verrouiller manuellement le véhicule »» page 111.

- Pour contrôler le verrouillage du véhicule, la fonction de déverrouillage reste désactivée pendant environ 2 secondes.

- Si l'afficheur du combiné d'instruments affiche le message **Système Keyless défectueux**, il est possible que le fonctionnement du système Keyless Access rencontre des dysfonctionnements. Adressez-vous à un atelier spécialisé. CUPRA recommande de se rendre chez un revendeur spécialisé CUPRA ou chez tout revendeur du réseau SEAT.

- Selon la fonction configurée dans le système d'infodivertissement pour les rétroviseurs, les rétroviseurs extérieurs se déplieront et les feux d'orientation s'allumeront automatiquement lors du déverrouillage du véhicule via la surface sensible située dans les poignées des portes conducteur et passager »» page 134.

- Si aucune clé valide n'est présente dans le véhicule ou si le système ne la détecte pas, un avertissement s'affiche sur l'écran du combiné d'instruments. Cette situation peut avoir lieu si un autre signal radio interfère avec le signal de la clé (tel qu'un accessoire pour dispositif mobile) ou si la clé est couverte par un autre objet (par exemple une mallette en aluminium).

- Le fonctionnement des capteurs des poignées de porte peut être affecté si les capteurs sont très sales, par exemple s'ils présentent une couche de sel. Dans ce cas, lavez le véhicule.

- Le véhicule pourra être verrouillé seulement si le levier de sélection se trouve sur la position P.
- Afin d'améliorer la sécurité du véhicule, la télécommande du système est équipée d'un capteur de position. Si la télécommande ne détecte aucun mouvement pendant un certain temps (par exemple lorsqu'elle reste sur une table pendant la nuit), le système considère que vous ne cherchez pas à ouvrir le véhicule et la désactive.
- Si, en essayant de verrouiller le véhicule, la clé utilisée la dernière fois se trouve à l'intérieur, tous les clignotants du véhicule clignotent 4 fois.

### Système de sécurité « Safe »<sup>1)</sup>



Lorsque le véhicule est verrouillé, le système de sécurité « Safe » met hors service les poignées de porte et empêche ainsi aux personnes non autorisées d'accéder au véhicule. Les portes ne peuvent plus être ouvertes de l'intérieur »» .

En fonction du véhicule, lorsque vous coupez le contact, l'écran du combiné d'instruments peut vous indiquer que le dispositif de sécurité « Safe » est activé.

### Verrouiller le véhicule et activer le système de sécurité « Safe »

- Appuyez *une fois* sur la touche de verrouillage  de la clé du véhicule.

### Verrouiller le véhicule sans activer le système « Safe »

- Appuyez *deux fois* à suivre sur la touche de verrouillage  de la clé du véhicule.
- **OU** : touchez *deux fois* la surface sensible située sur la partie extérieure de la poignée de la portière»» **fig. 77** .

Lorsque le dispositif de sécurité « Safe » est désactivé, il faut tenir compte des conséquences suivantes :

- Le véhicule peut être déverrouillé et ouvert depuis l'intérieur à l'aide de la poignée de la porte.
- L'alarme antivol est activée.
- La surveillance de l'habitacle et le système anti-soulèvement sont désactivés.

### État du système « Safe »

La fréquence de clignotement de la diode sur le seuil de porte confirme immédiatement le processus. Au début, la diode clignote brièvement dans une séquence rapide, ensuite elle s'éteint pendant environ

30 secondes et, enfin, elle continue à clignoter lentement.

### AVERTISSEMENT

Si le véhicule est verrouillé de l'extérieur et que le système de sécurité « Safe »\* est activé, personne – et surtout pas des enfants – ne doit se trouver à bord du véhicule car il est impossible d'ouvrir les portes et les glaces de l'intérieur. En verrouillant les portes, vous rendez plus difficile l'intervention des secours de l'extérieur.

## Alarme antivol\*

### Description

L'alarme antivol a pour fonction de rendre plus difficiles les tentatives d'effraction ou de vol du véhicule. C'est pourquoi l'alarme déclenche des signaux sonores et optiques en cas d'intrusion dans le véhicule.

L'alarme antivol est automatiquement activée lorsque le véhicule est fermé à l'aide de la clé. Le système s'active alors immédiatement et le témoin situé sur la porte du conducteur et les clignotants se mettent à clignoter pour indiquer la mise en service de

<sup>1)</sup> Disponible en fonction du marché et de la version.

l'alarme et du système de sécurité de verrouillage (double verrouillage)

Si l'une des portes ou le capot sont ouverts au moment de la connexion de l'alarme, ceux-ci ne sont pas incorporés aux zones de protection du véhicule. Si par la suite, la porte ou le capot sont fermés, ils sont automatiquement incorporés aux zones de protection du véhicule, ce qui est confirmé par un avertissement optique des clignotants.

- Les clignotants s'allumeront deux fois lors de l'ouverture et la désactivation de l'alarme.
- Les clignotants s'allumeront une fois lors de la fermeture et l'activation de l'alarme.

### Quand l'alarme se déclenche-t-elle ?

L'alarme antivol émet des signaux sonores et lumineux (intermittents) pendant environ 30 secondes, se répétant jusqu'à 10 fois lorsque, le véhicule étant verrouillé, les actions suivantes sont réalisées sans autorisation :

- Ouverture d'une porte déverrouillée mécaniquement avec la clé du véhicule sans mettre le contact d'allumage dans les 15 secondes suivantes (sur certains marchés, comme par exemple en Hollande, les 15 secondes d'attente disparaissent et l'alarme s'active immédiatement à l'ouverture de la porte).
- Ouverture d'une porte.
- Ouverture du capot-moteur.

- Ouverture du hayon arrière.
- Connexion du contact d'allumage avec une clé non autorisée.
- Mauvaise manipulation de l'alarme.
- Déconnexion de la batterie du véhicule.
- Mouvement à l'intérieur du véhicule (lorsque la protection volumétrique est active >>> page 110).
- Remorquage du véhicule (pour les véhicules avec protection anti-soulèvement >>> page 110).
- Levage du véhicule (pour les véhicules avec protection anti-soulèvement >>> page 110).
- Transport du véhicule à bord d'un transbordeur ou chemin de fer (sur les véhicules avec protection anti-soulèvement ou avec protection volumétrique >>> page 110).
- Décrochage d'une remorque raccordée au système d'alarme antivol.

### Comment déconnecter l'alarme

- Déverrouiller le véhicule avec le bouton de déverrouillage  de la clé.
- **OU** : mettez le contact avec une clé autorisée.

Si la porte du conducteur est déverrouillée mécaniquement à l'aide de la clé, 15 secondes suffisent pour mettre le contact après l'ouverture de la porte.

Autrement, l'alarme se déclenche pendant 30 secondes et le démarrage n'est pas possible.

### ⓘ ATTENTION

Après avoir désactivé le dispositif de sécurité antivol, la protection volumétrique et la protection anti-soulèvement se désactivent automatiquement.

### ⓘ Nota

- Après 28 jours, le témoin s'éteint pour ne pas épuiser la batterie si le véhicule reste garé pendant une longue période. Le système d'alarme reste activé.
- Si un intrus accède à une autre zone surveillée après l'extinction du signal d'alarme (par exemple, s'il ouvre le hayon après l'ouverture d'une porte), le signal d'alarme se déclenche de nouveau.
- L'alarme antivol ne s'active pas si l'on verrouille le véhicule de l'intérieur à l'aide de la touche de verrouillage centralisé .
- Si la porte du conducteur est déverrouillée mécaniquement à l'aide de la clé, seule cette porte sera déverrouillée, et pas l'ensemble du véhicule. Ce n'est qu'après avoir connecté le contact d'allumage que la sécurité des portes sera désactivée (les portes restant verrouillées) et que la touche de verrouillage centralisé s'activera.

»

- Si la batterie du véhicule est à moitié ou complètement déchargée, l'alarme antivol ne fonctionnera pas correctement.
- Lorsque l'alarme est activée, la protection antivol du véhicule reste garantie, même si la batterie est débranchée ou défectueuse.
- Lorsqu'elle est activée, l'alarme retentira si l'une des bornes de la batterie est débranchée.

### Protection volumétrique et protection anti-soulèvement\*

C'est une fonction de surveillance ou de contrôle incorporée au système d'alarme antivol\*, qui détecte par des ultrasons l'accès non autorisé à l'intérieur du véhicule.



La protection volumétrique et la protection anti-soulèvement (capteur d'inclinaison) sont automatiquement activées en même temps que l'alarme antivol. Celle-ci ne s'activera que si toutes les portes et le hayon sont fermés.

Après avoir désactivé le dispositif de sécurité « Safe »\* » page 108, la protection volumétrique et la protection anti-soulèvement se désactivent automatiquement.

### Activation

- Elle s'effectue automatiquement une fois l'alarme antivol déclenchée.

### Désactivation

- Ouvrez le véhicule avec la clé, de façon mécanique ou en appuyant sur la touche  de la radiocommande. Le temps écoulé entre l'ouverture de la porte et la mise du contact ne doit pas dépasser 15 secondes ; dans le cas contraire l'alarme se déclenche.
- Appuyez deux fois sur la touche  de la radiocommande. Le détecteur volumétrique et le capteur d'inclinaison se désactiveront. Le système d'alarme reste activé.

Le dispositif de protection volumétrique et la protection anti-soulèvement seront de nouveau activés au prochain verrouillage du véhicule.

Si vous souhaitez déconnecter la protection volumétrique et la protection anti-soulèvement, il faudra répéter l'opération chaque fois que le véhicule sera verrouillé, sinon elles se connecteront automatiquement.

Il est préférable que la protection volumétrique et la protection anti-soulèvement soient déconnectées si des animaux sont laissés à l'intérieur du véhicule verrouillé (sinon l'alarme se déclenchera à cause de leurs mouvements) ou lorsque, par exemple, le véhicule

doit être transporté ou remorqué avec un bras suspendu.

### Désactivation via le système d'infodivertissement

- Coupez le contact et appuyez sur la touche de fonction  > Extérieur > Verrouillage > Protection volumétrique.
- Lorsque le véhicule est verrouillé, la protection volumétrique et la protection anti-soulèvement sont désactivées jusqu'à la prochaine ouverture des portes.

### Fausses alarmes

La surveillance de l'habitacle ne fonctionnera correctement que si le véhicule est entièrement fermé. Veuillez respecter les dispositions légales en la matière.

### Une fausse alarme peut se produire dans les cas suivants :

- Fenêtres ouvertes (en partie ou complètement).
- Toit ouvrant/relevable ouvert (en partie ou complètement).
- Déplacement d'objets à l'intérieur du véhicule, tels que des bouts de papier, des désodorisants suspendus au rétroviseur, etc.

**i** Nota

- S'il y a un deuxième verrouillage alors que l'alarme était activée sans la fonction capteur volumétrique, ce deuxième verrouillage entraînera la connexion de l'alarme avec toutes ses fonctions, sauf celle du capteur volumétrique. Cette fonction sera activée à nouveau lors de la prochaine connexion de l'alarme, si elle n'est pas désactivée volontairement.
- Si l'alarme s'est déclenchée à cause du capteur volumétrique, le clignotement du témoin de la porte du conducteur vous l'indiquera en ouvrant celle-ci. Ce clignotement sera différent de celui correspondant à l'alarme activée.
- La vibration d'un téléphone mobile laissé à l'intérieur du véhicule, peut déclencher l'alarme de protection volumétrique, puisque les détecteurs réagissent aux mouvements et aux secousses qui se produisent à l'intérieur du véhicule.
- Si une porte quelconque ou le hayon sont ouverts, seule l'alarme se déclenchera. La protection volumétrique et la protection anti-soulèvement ne s'activeront qu'une fois toutes les portes fermées (y compris le hayon).

## Portes

### Introduction

Les portes et le hayon arrière peuvent être verrouillés manuellement et déverrouillés partiellement, par exemple, si la clé ou le verrouillage centralisé sont abîmés.

### ⚠ AVERTISSEMENT

Effectuer une ouverture ou un verrouillage de secours sans faire attention peut entraîner des blessures graves.

- Si le véhicule est verrouillé de l'extérieur, les portes et les glaces ne pourront pas être ouvertes de l'intérieur !
- Ne laissez jamais seuls à bord des enfants ou des personnes dépendant de l'aide d'autrui. Ils ne seraient pas à même de sortir seuls du véhicule ou de se porter secours à eux-mêmes dans une situation d'urgence.
- Selon l'époque de l'année, l'intérieur d'un véhicule fermé peut atteindre des températures très élevées ou très basses, qui peuvent entraîner de graves blessures et maladies, voire la mort, en particulier chez les jeunes enfants.

### ⚠ AVERTISSEMENT

La zone de fonctionnement des portes et du hayon est dangereuse et peut provoquer des blessures.

- Ouvrez ou fermez les portes et le hayon uniquement lorsqu'il n'y a personne sur la course.

### ⓘ ATTENTION

Lorsque vous effectuez un verrouillage ou une ouverture de secours, démontez et remontez soigneusement et de manière correcte les composants afin d'éviter des dégâts dans le véhicule.

### Déverrouillage ou verrouillage d'urgence de la porte du conducteur

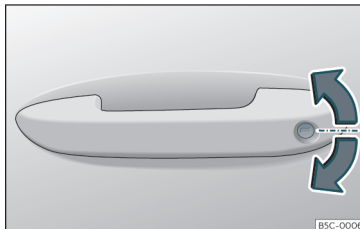

Fig. 78 Poignée de la porte du conducteur : barillet de fermeture.

En cas de défaillance du verrouillage centralisé, vous pouvez verrouiller et déverrouiller la porte du conducteur depuis le barillet.

En général, lorsque la porte du conducteur est verrouillée manuellement, toutes les portes sont verrouillées. Lors du déverrouillage manuel, seule la porte du conducteur est déverrouillée. Prenez en compte les instructions relatives au système d'alarme antivol » page 108.

- Retirez le panneton de la clé du véhicule » page 98.
- Introduisez le panneton dans le barillet de serrure et déverrouillez ou verrouillez le véhicule.

### Particularités

- L'alarme antivol reste activée sur les véhicules déverrouillés. Cependant, elle ne se déclenche pas » page 108.
- Lorsque vous ouvrez la porte du conducteur, vous disposez de 15 secondes pour mettre le contact d'allumage. Passé ce délai, l'alarme se déclenche.
- Mettez le contact d'allumage. L'antidémarrage électronique détecte une clé de véhicule valable et désactive l'alarme antivol.

### Nota

L'alarme antivol ne s'active pas lorsque le véhicule est verrouillé manuellement avec le panneton » page 101.

### Verrouillage d'urgence des portes sans barillet de serrure



Fig. 79 Verrouillage d'urgence de la porte.

En cas de panne du verrouillage centralisé, les portes sans barillet de serrure doivent être verrouillées séparément.

Le verrouillage d'urgence est situé à l'avant de la porte du passager avant et des portes arrière. Vous voyez seulement si la porte est ouverte.

- Retirez le cache du trou.

- Insérez la clé dans la fente et tournez-la jusqu'en butée vers la droite (porte droite) ou vers la gauche (porte gauche).
- Remettez le cache en place.

Une fois que vous avez fermé la porte, il n'est plus possible de l'ouvrir de l'extérieur. Vous ne pouvez déverrouiller puis ouvrir la porte simultanément de l'intérieur qu'en tirant une fois la poignée d'ouverture de la porte.

### Sécurité enfants



Fig. 80 Sécurité enfants de la porte gauche.

La sécurité enfants empêche l'ouverture des portes arrière de l'intérieur. Vous devez éviter que les mineurs n'ouvrent une porte par inadvertance lorsque le véhicule est en circulation.

Cette fonction est indépendante des systèmes électroniques d'ouverture et de

verrouillage du véhicule. Elle affecte exclusivement les portes arrière. Elle ne peut être activée et désactivée que de manière mécanique, comme décrit ci-après :

#### Activation de la sécurité enfants

- Déverrouillez le véhicule et ouvrez la porte sur laquelle vous désirez activer la sécurité.
- Lorsque la porte est ouverte, tournez la rainure avec la clé du véhicule dans le sens horaire pour les portes de gauche >>> **fig. 80** et dans le sens antihoraire pour les portes de droite.

#### Désactivation de la sécurité enfants

- Déverrouillez le véhicule et ouvrez la porte sur laquelle vous désirez désactiver la sécurité.
- Lorsque la porte est ouverte, tournez la rainure avec la clé du véhicule dans le sens antihoraire pour les portes de gauche >>> **fig. 80** et dans le sens horaire pour les portes de droite.

Lorsque la sécurité enfants est activée, la porte ne peut être ouverte que de l'extérieur.

## Hayon

### Breve introduction

#### AVERTISSEMENT

Verrouiller, ouvrir ou fermer le hayon arrière de manière non appropriée ou incontrôlée peut entraîner des accidents et des blessures graves.

- Il ne faut pas ouvrir le hayon arrière lorsque les phares antibrouillard ou les feux de recul sont allumés. Les feux peuvent être endommagés.
- Ne fermez pas le hayon en appuyant sur la lunette arrière avec la main. La glace pourrait voler en éclats et causer des blessures !
- Après avoir fermé le hayon, assurez-vous qu'il est bien verrouillé car sinon il pourrait s'ouvrir de manière inattendue lorsque le véhicule est en marche.
- Ne fermez jamais le hayon sans faire attention ou de manière incontrôlée, car vous pourriez vous blesser grièvement vous-même ou blesser un tiers. Assurez-vous toujours que personne ne se trouve dans la course du hayon.
- Ne roulez jamais avec le hayon entrouvert ou grand ouvert car les gaz d'échappement pourraient pénétrer dans l'habitacle. Risque d'intoxication !

- Ne laissez jamais le véhicule sans surveillance et ne permettez pas à des enfants de jouer à l'intérieur ou à proximité de celui-ci, en particulier si le hayon arrière est ouvert. Les enfants risqueraient de s'introduire dans le coffre à bagages, fermer le hayon et rester enfermés. Un véhicule fermé à clé peut, selon la saison, chauffer ou refroidir de façon extrême et entraîner des blessures ou des maladies graves, voire la mort.

#### ATTENTION

Avant d'ouvrir ou de fermer le hayon arrière, veillez à disposer d'un espace suffisant pour l'ouvrir ou le fermer, par exemple lorsqu'une remorque est attelée ou que le véhicule se trouve dans un garage.

#### Nota



Avant de fermer le hayon, vérifiez que la clé n'est pas restée dans le coffre.

## Ouverture et fermeture du hayon arrière



Fig. 81 Hayon : ouverture de l'extérieur.

Le fonctionnement du système d'ouverture du hayon est électrique. Elle est activée en actionnant la poignée avec le sigle du hayon »» fig. 81.

Pour verrouiller ou déverrouiller le hayon, appuyez sur la touche  ou  de la clé du véhicule.

Si le hayon est ouvert ou mal fermé, un message correspondant apparaît sur l'écran du combiné d'instruments.\* Si le hayon s'ouvre alors que le véhicule roule à plus de 6 km/h (4 mph), un signal sonore d'avertissement retentit en plus\*.

### Ouverture et fermeture

- Ouvrir : tirez sur la poignée puis soulevez-la »» fig. 81 . Le hayon arrière s'ouvre automatiquement.
- Fermer : maintenez le hayon par l'une des poignées du revêtement intérieur et fermez-le en le déplaçant vers le bas. Vous pouvez également appuyer sur la touche située sur le hayon\* »» fig. 82 .

Si les portes sont verrouillées, le hayon du coffre à bagages est également verrouillé.

### Hayon arrière à ouverture et fermeture électriques\*

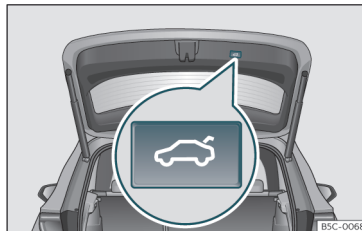



Fig. 82 Hayon : touche de fermeture du hayon



Fig. 83 Sur la porte du conducteur : touche d'ouverture et de fermeture du hayon arrière.





### Ouverture du coffre à bagages

- Déverrouillez le véhicule »» page 101 et appuyez brièvement sur la poignée du hayon arrière. Sur les véhicules équipés du Keyless Access, il est possible d'appuyer directement sur la poignée du hayon arrière. Le hayon arrière se déverrouille si l'une des clés autorisées est détectée à proximité du véhicule.
- **OU** : tirez vers le haut de la touche  située sur la porte du conducteur »» fig. 83 . La touche s'allume même lorsque le contact d'allumage est coupé.
- **OU** : maintenez enfoncée la touche  de la clé du véhicule pendant environ 1 seconde. Si le véhicule est verrouillé, seul le hayon arrière est déverrouillé (les portes restent verrouillées).
- **OU** : sur les véhicules équipés de Keyless Access et de l'ouverture contrôlée par capteurs, il est possible d'ouvrir le hayon arrière



en déplaçant le pied dans la zone des capteurs situés sous le pare-chocs arrière (Easy Open)» page 116 ). Le hayon arrière s'ouvre automatiquement.

### Fermeture du coffre à bagages

- Appuyez brièvement sur la touche  située dans le hayon arrière» **fig. 82** »  au chapitre Brève introduction à la page 113.
- **OU** : tirez vers le haut de la touche  située sur la porte du conducteur» **fig. 83** .
- **OU** : sur les véhicules équipés de Keyless Access, appuyez longuement sur la touche  de la clé du véhicule jusqu'à ce que le hayon arrière soit verrouillé ou déplacez votre pied dans la zone des capteurs situés sous le pare-chocs arrière (Easy Open) » page 116. La clé du véhicule ne doit pas se trouver éloignée de plus de 1,5 mètres environ du coffre, et elle ne doit pas être à l'intérieur du véhicule.
- **OU** : déplacez manuellement le hayon arrière dans le sens de fermeture jusqu'à ce qu'il se ferme automatiquement.
- Le hayon arrière s'abaisse automatiquement jusqu'en position finale et se ferme également automatiquement »  au chapitre Brève introduction à la page 113.

### Interrompre l'ouverture ou la fermeture

Après avoir commencé, l'ouverture et la fermeture du hayon arrière peuvent être inter-

rompues en appuyant sur l'une des touches .

Continuez à ouvrir ou fermer le hayon à la main. Vous devrez pour cela exercer une force assez importante.

Si vous rappuyez sur l'une des touches , le hayon se déplacera à nouveau dans la direction correspondante.

Si le hayon arrière rencontre une résistance ou un obstacle lors de l'ouverture ou de la fermeture automatique, l'opération s'interrompra immédiatement. Dans le cas d'une fermeture, le hayon se rouvre un peu.

- Vérifiez pourquoi le hayon n'a pas pu parvenir à s'ouvrir ou se fermer.
- Réessayez d'ouvrir ou de fermer le hayon.
- Il est parfois possible d'ouvrir ou de fermer le hayon à la main en exerçant une force importante.

### Particularités en cas de présence d'une remorque

Le hayon arrière électrique peut être ouvert ou fermé à l'aide de ses touches uniquement si le dispositif de remorquage monté en usine est relié électriquement à une remorque » page 309.

### Signaux acoustiques

Des signaux sonores sont émis lors de l'ouverture ou de la fermeture du hayon arrière. Exception : lorsque le hayon est ouvert manuellement à l'aide de la poignée ou via la fonction Easy Open avec un mouvement du pied ou qu'il est fermé à l'aide de sa touche » **fig. 82**.

### Modifier et mémoriser l'angle d'ouverture

Si l'espace disponible à l'arrière ou au-dessus du véhicule est inférieur à la zone d'ouverture du hayon arrière, il est possible de modifier son angle d'ouverture.

Pour mémoriser un nouvel angle d'ouverture, le hayon arrière doit être au moins ouvert de moitié.

- Interrompez le processus d'ouverture à la position souhaitée.
- Appuyez sur la touche  » **fig. 82** située dans le hayon pendant au moins trois secondes.

L'angle d'ouverture est mémorisé. La mémorisation est indiquée par le clignotement des feux de détresse et l'émission d'un signal sonore.

### Rétablir et mémoriser l'angle d'ouverture

Pour que le hayon arrière puisse être entièrement ouvert, il est nécessaire de rétablir et de mémoriser à nouveau l'angle d'ouverture. »

- Déverrouillez le hayon arrière et ouvrez-le jusqu'à la hauteur mémorisée.
- Relevez le hayon arrière à la main jusqu'en butée. Vous devrez pour cela exercer une force assez importante.
- Appuyez sur la touche  fig. 82 située dans le hayon pendant au moins trois secondes.
- L'angle d'ouverture programmé en usine est rétabli et mémorisé. La mémorisation est indiquée par le clignotement des feux de détresse et l'émission d'un signal sonore.

### Protection automatique contre la surchauffe

Si le système est activé à plusieurs reprises, il se désactive automatiquement afin d'éviter toute surchauffe.

Une fois le système refroidi, il est possible de réutiliser la fonction. Dans l'intervalle, le hayon arrière peut uniquement être ouvert ou fermé à la main en exerçant une force assez importante.

Si lorsque le hayon arrière est ouvert, la batterie du véhicule est déconnectée»» page 350 ou le fusible correspondant fond »» page 62, le système devra être réinitialisé. Pour ce faire, il est nécessaire de fermer entièrement le hayon.

### Déverrouillage d'urgence

»» page 117

#### AVERTISSEMENT

Si une quantité importante de neige s'accumule sur le hayon arrière ou si celui-ci supporte une charge importante, il est possible que le hayon ne puisse pas s'ouvrir ou qu'une fois ouvert, il descende de lui-même en raison de ce poids supplémentaire en provoquant des blessures graves.

- N'ouvrez jamais le hayon arrière lorsqu'il est recouvert d'une quantité importante de neige ou qu'il supporte une charge, par exemple un porte-bagages.
- Avant d'ouvrir le hayon, retirez la neige ou la charge.

### Hayon arrière à ouverture et fermeture contrôlée par capteurs (Easy Open)

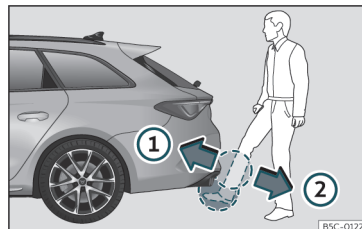

Fig. 84 Hayon du coffre à bagages à ouverture contrôlée par capteur (Easy Open).

Si une clé valide se trouve dans la zone de proximité du hayon arrière, il est possible de déverrouiller et d'ouvrir ce dernier en déplaçant son pied dans la zone de capteurs située sous le pare-chocs arrière.

- Coupez le contact d'allumage.
- Placez-vous devant et au centre du pare-choc arrière.
- Approchez rapidement votre pied et le bas de votre jambe le plus près possible du pare-chocs. Le bas de la jambe doit s'approcher de la zone du capteur supérieur et le pied de la zone du capteur inférieur»» fig. 84 ①.
- Retirez rapidement votre pied et le bas de votre jambe de la zone des capteurs

» fig. 84 ②. Le hayon arrière s'ouvre automatiquement.

- Si le hayon arrière ne s'ouvre pas, répétez l'opération au bout de quelques secondes.

Vous pouvez fermer le hayon en déplaçant votre pied comme pour l'ouverture du moment qu'une clé de véhicule valide se trouve dans la zone située à proximité du hayon arrière.

Une fois fermé, le hayon arrière se verrouille automatiquement si vous avez préalablement verrouillé le véhicule et qu'aucune clé valide ne se trouve à l'intérieur.

Lorsque le hayon est en mouvement d'ouverture ou de fermeture, vous pouvez l'arrêter en déplaçant votre pied de manière similaire du moment qu'une clé de véhicule valide se trouve dans la zone située à proximité du hayon arrière.

Dans les cas suivants, la fonction Easy Open ne sera pas disponible ou ne le sera que partiellement (exemples) :

- Si le pare-choc arrière est très sale.
- Si le pare-choc arrière est mouillé avec de l'eau salée, par exemple si vous avez circulé sur des routes sur lesquelles du sel de déneigement a été répandu.
- Si le dispositif d'attelage en forme de boule à déverrouillage électrique n'est pas escamoté.

- Si le véhicule a été ultérieurement équipé d'un dispositif d'attelage.

En cas de fortes précipitations, il est possible que la fonction Easy Open prenne plus de temps à ouvrir le hayon arrière ou qu'elle se désactive automatiquement afin d'éviter que le hayon s'ouvre accidentellement, par exemple en cas de chute d'eau.

La fonction Easy Open peut être activée ou désactivée de manière permanente dans le système d'infodivertissement en appuyant sur la touche  > Extérieur > Fermeture.

### ⚠ AVERTISSEMENT

Si une clé valide se trouve dans la zone proche du hayon arrière, il est possible que dans certains cas, la fonction Easy Open se déclenche accidentellement et ouvre le hayon, par exemple si vous balayez sous le pare-chocs arrière, si vous orientez un jet d'eau ou de vapeur haute pression à cet endroit, ou si vous y réalisez des travaux d'entretien ou de réparation. En cas d'ouverture accidentelle, le hayon arrière risque de blesser les personnes situées sur sa course et d'occasionner des dommages matériels.

- Par conséquent, assurez-vous à tout moment qu'aucune clé valide non surveillée ne se trouve à proximité du hayon arrière.
- Avant de réaliser les travaux d'entretien ou de réparation du véhicule, désactivez toujours la fonction Easy Open via le système d'infodivertissement.

- Avant de laver le véhicule, désactivez toujours la fonction Easy Open via le système d'infodivertissement.

- Avant de monter un porte-vélos ou d'accrocher une remorque»» page 309, désactivez toujours la fonction Easy Open via le système d'infodivertissement.

## Déverrouillage d'urgence du hayon arrière



Fig. 85 Détail du coffre à bagages : déverrouillage d'urgence.

Le hayon peut être déverrouillé de l'intérieur en cas d'urgence (par exemple, en cas d'absence de batterie).

Sur le revêtement du coffre à bagages, il existe une rainure qui permet d'accéder au mécanisme d'ouverture d'urgence. »

## Déverrouillage du hayon de l'intérieur du coffre à bagages

- Introduisez le panneton de la clé dans la rainure et déplacez la clé dans le sens de la flèche jusqu'à ce que vous déverrouilliez la serrure »» fig. 85 .

## Commandes des glaces

### Ouverture et fermeture électriques des glaces

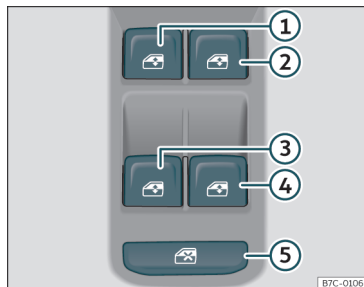

**Fig. 86** Détail de la porte du conducteur : commandes des fenêtres.

- Ouvrir la vitre : appuyez sur le bouton
- Refermer la vitre : tirez sur le bouton

### Boutons de la porte du conducteur

- ① Fenêtre de la porte avant gauche
- ② Fenêtre de la porte avant droite
- ③ Fenêtre de la porte arrière gauche
- ④ Fenêtre de la porte arrière droite
- ⑤ Commande de sécurité pour la désactivation des boutons de lève-glaces sur les portes arrière

Les éléments de commande intégrés à la porte du conducteur permettent de commander les glaces avant et arrière. Les autres portes comportent des touches séparées pour la glace respective.

Lorsque vous gardez le véhicule ou que vous le laissez sans surveillance, fermez toujours complètement les glaces »»

Après avoir coupé le contact, vous pouvez encore actionner les vitres pendant environ 10 minutes, tant que la porte du conducteur ou du passager avant n'est pas ouverte.

### Commande de sécurité

La commande de sécurité »» fig. 86 ⑤ située sur la porte du conducteur vous permet de désactiver les touches des lève-glaces sur les portes arrière.

*Commande de sécurité non enclenchée* : les touches des portières arrière sont activées.

*Commande de sécurité enclenchée* : les touches des portières arrière sont désactivées.

Le symbole de la commande de sécurité s'allumera en jaune si les touches des portes arrière sont désactivées.

### Ouverture/fermeture confort

Les glaces peuvent s'ouvrir et se fermer depuis l'extérieur avec la clé du véhicule :

#### Ouverture de confort :

- Appuyez sur la touche de la télécommande et maintenez-la enfoncée jusqu'à ce que toutes les fenêtres et le toit ouvrant\* aient atteint la position souhaitée.

- **OU** : Déverrouillez d'abord le véhicule avec la touche de la clé à radiocommande et maintenez ensuite la clé dans la serrure de la porte du conducteur jusqu'à ce que toutes les glaces et le toit ouvrant\* aient atteint la position souhaitée.

#### Fermeture de confort :

- Maintenez enfoncée la touche de la clé à radiocommande jusqu'à ce que toutes les glaces et le toit ouvrant\* soient fermés »» .
- **OU** : Maintenez la clé dans la serrure de la porte du conducteur en position fermée jusqu'à ce que toutes les glaces et le toit ouvrant\*.

• **OU** à l'aide du système Keyless Access\* (verrouillage uniquement) : Appuyez un doigt pendant quelques secondes sur la surface sensible de verrouillage » » fig. 88 (flèche) de la poignée de porte jusqu'à ce que les vitres et le toit ouvrant\* se ferment. Si vous cessez de toucher la surface sensible, la fonction d'ouverture/fermeture s'interrompt.

Dans le cas de la fermeture confort, ce sont d'abord les glaces qui se ferment, puis le toit coulissant panoramique.

Dans le système d'infodivertissement, vous pouvez effectuer différents réglages à l'aide de la touche de fonction  > **Extérieur > Vitres > Ouverture de confort.**

### Remontée et abaissement automatique

La remontée et l'abaissement automatiques permettent l'ouverture et la fermeture complètes des glaces. Pour cela, il est nécessaire de maintenir enfoncée la touche correspondante du lève-glace.

**Pour la fonction de remontée automatique** : tirez sur la touche de la vitre correspondante vers le haut jusqu'au deuxième niveau.

**Pour la fonction de descente automatique** : appuyez sur la touche de la vitre correspondante vers le bas jusqu'au deuxième niveau.

**Interrompre le fonctionnement automatique** : appuyez ou tirez à nouveau sur la touche de la vitre correspondante.

### Rétablissement de la fonction remontée/abaissement automatiques

Si l'on débranche et rebranche la batterie, ou si elle est déchargée avec une glace restée ouverte, la fonction remontée/abaissement automatiques est inopérante et doit être rétablie.

- Tirez vers le haut la touche de la glace correspondante et maintenez-la dans cette position pendant au moins une seconde.
- Relâchez la touche et tirez-la à nouveau vers le haut, en la maintenant. La remontée et l'abaissement automatiques fonctionnent alors de nouveau.

Les lève-glaces électriques automatiques peuvent être rétablis individuellement, ou simultanément pour plusieurs glaces.

### **AVERTISSEMENT**

Lisez et tenez compte des avertissements de sécurité » »  au chapitre Introduction à la page 111.

- Toute utilisation incorrecte des lève-glaces électriques peut entraîner des blessures.
- Ne fermez jamais les glaces sans faire attention ou de manière incontrôlée, car

vous pourriez vous blesser gravement vous-même ou blesser un tiers. Vous devez donc vous assurer que personne ne se trouve dans la zone de fonctionnement des glaces.

- Si le contact d'allumage est mis, les équipements électriques peuvent être mis en marche et entraîner des blessures, comme par exemple, avec les lève-glaces électriques.
- Les portes du véhicule peuvent avoir été verrouillées avec la clé à radiocommande, ce qui complique l'accès des secours en cas d'urgence.
- C'est pourquoi vous devez toujours vous munir de la clé lorsque vous quittez le véhicule.
- Les lève-glaces sont désactivés lorsque le contact d'allumage est coupé et que l'une des portes avant est ouverte.
- Si nécessaire, désactivez les lève-glaces arrière avec la commande de sécurité. Assurez-vous ensuite qu'ils sont bien désactivés.
- Pour des raisons de sécurité, ne fermez et n'ouvrez les glaces de votre véhicule à l'aide de la clé à radiocommande que lorsque vous vous trouvez à environ 2 mètres du véhicule. Pendant que vous appuyez sur le bouton de fermeture, observez toujours les glaces pour prévenir les accidents. Le processus de fermeture s'interrompt immédiatement lorsque vous relâchez la touche. »

## Nota

Si la remontée d'une glace est difficile ou entravée par un obstacle, la glace se rabaisse immédiatement » page 120. Dans ce cas, vérifiez pourquoi la glace n'a pas pu remonter avant de tenter de la refermer.

## Dispositif anti-pincement des glaces

Le dispositif anti-pincement réduit le risque de blessures lors de la fermeture des glaces électriques.

- Lors de la fermeture automatique d'une glace, si celle-ci remonte difficilement ou bute contre un obstacle, elle s'arrête à cet endroit et se rouvre immédiatement » .
- Recherchez alors pourquoi la fenêtre ne ferme pas avant de réessayer.
- Si vous réessayez dans les 10 secondes qui suivent et la glace remonte difficilement ou bute contre un obstacle, la fonction de remontée automatique ne fonctionnera plus pendant 10 secondes.
- Si la glace ne peut toujours pas se fermer en raison d'un coulissement difficile ou d'un obstacle, elle s'arrête à cet endroit.
- Si vous ne trouvez pas la cause empêchant la glace de se fermer, essayez de la remonter à nouveau en actionnant la touche dans les 10 secondes qui suivent. La glace se ferme

avec la force maximale. **Le dispositif anti-pincement est maintenant désactivé.**

- Si vous attendez plus de 10 secondes, la glace s'abaisse de nouveau complètement lors de l'actionnement de la commande et la remontée automatique est de nouveau active.

## AVERTISSEMENT

Lisez et tenez compte des avertissements de sécurité »  au chapitre Ouverture et fermeture électriques des glaces à la page 119.

- Le dispositif anti-pincement n'empêche pas la compression des doigts ou d'autres parties du corps contre le cadre de la fenêtre – risque de blessures !

## Toit ouvrant\*

### Brève introduction

Le toit ouvrant fonctionne lorsque le contact d'allumage est mis. Une fois le contact d'allumage coupé, le toit ouvrant pourra être ouvert ou fermé pendant quelques minutes à condition que ni la porte du conducteur, ni celle du passager avant ne soient ouvertes.

## AVERTISSEMENT

L'utilisation du toit ouvrant de façon négligente ou peu soignée peut entraîner des blessures graves.

- Ouvrez ou fermez le toit ouvrant et le store pare-soleil uniquement lorsque personne ne se trouve dans leur zone de fonctionnement.
- Ne laissez jamais les clés à l'intérieur du véhicule lorsque vous le quittez.
- Ne laissez jamais un enfant ou une personne pouvant avoir besoin d'aide seuls à l'intérieur du véhicule, en particulier s'ils ont accès à la clé du véhicule. S'ils utilisaient la clé sans surveillance, ils pourraient verrouiller le véhicule, démarrer le moteur, mettre le contact d'allumage et actionner le toit ouvrant.
- Une fois le contact d'allumage coupé, le toit ouvrant pourra être momentanément ouvert ou fermé à condition que ni la porte du conducteur, ni celle du passager avant ne soient ouvertes.

## ATTENTION

- Afin d'éviter des dommages, lorsque les températures sont hivernales, éliminez la glace ou la neige qu'il peut y avoir sur le toit du véhicule avant d'ouvrir le toit ouvrant ou de régler sa position déflectrice.
- Avant de quitter le véhicule ou en cas de précipitations, fermez toujours le toit ouvrant. Si le toit ouvrant est ouvert ou en

position déflectrice, l'eau entre dans l'habitacle et peut endommager sérieusement le système électrique. Cela peut provoquer d'autres dommages sur le véhicule.

### Nota

- Retirez périodiquement, manuellement ou avec un aspirateur, les feuilles mortes ou tout autre objet qui se déposent dans les rails du toit ouvrant.
- Si le toit ouvrant ne fonctionne pas correctement, le dispositif anti-pincement ne fonctionnera pas non plus. Adressez-vous à un atelier spécialisé.

### Fonctionnement du toit ouvrant

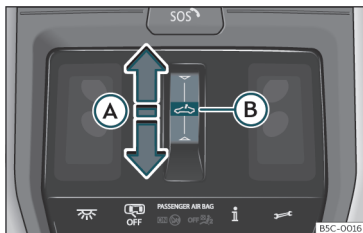

**Fig. 87** Dans le ciel de pavillon : touche du toit ouvrant.

La zone fonctionnelle ↵ peut fonctionner de deux manières : en la faisant glisser ou en appuyant dessus.

**Glisser** : Le toit s'ouvre ou se ferme en partie ou entièrement.

**Appuyer** : Le toit se relève, s'ouvre ou se ferme en partie ou entièrement. Appuyez de nouveau dessus pour interrompre le mouvement automatique.

### Relever, ouvrir ou fermer le toit ouvrant

*Ouvrir le toit ouvrant :*

- Mouvement automatique : faites glisser le doigt vers l'arrière de la zone fonctionnelle ↵>>> **fig. 87 (A)**.
- Mouvement manuel : faites glisser le doigt vers l'arrière de la zone fonctionnelle ↵ en le maintenant.

*Fermer le toit ouvrant :*

- Mouvement automatique : faites glisser le doigt vers l'avant de la zone fonctionnelle ↵ **(A)**.
- Mouvement manuel : faites glisser le doigt vers l'avant de la zone fonctionnelle ↵ en le maintenant.

*Relever le toit ouvrant :*

- Le toit ouvrant ne peut être relevé que s'il est fermé.

- Mouvement automatique : appuyez brièvement au centre de la zone fonctionnelle ↵ **(B)**.

*Fermer le toit ouvrant relevé :*

- Mouvement automatique : faites glisser le doigt vers l'avant de la zone fonctionnelle ↵ **(A)** ou appuyez brièvement au centre de la zone fonctionnelle ↵ **(B)**.

*Interrompre le mouvement automatique d'ouverture ou de fermeture :*

- Appuyez de nouveau sur l'aire fonctionnelle ↵.

### Fonction confort permettant d'ouvrir ou fermer le toit ouvrant\*

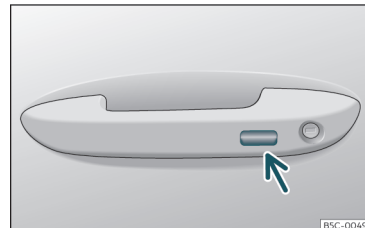

**Fig. 88** Poignée de porte : surface sensible.

Comme les glaces, le toit ouvrant peut être ouvert et fermé avec la fonction confort. »

### Avec la serrure de la porte\*

• Maintenez la clé en position d'ouverture ou de fermeture dans la serrure de la porte du conducteur pour ouvrir le toit en position relevée ou le fermer. Relâchez la clé pour interrompre cette opération.

### Avec la radiocommande

• Maintenez la touche de verrouillage ou de déverrouillage enfoncée pour ouvrir ou fermer le toit. Si vous arrêtez d'appuyer sur la touche sur laquelle vous appuyez, la fonction d'ouverture ou de fermeture est interrompue.

### Via le système Keyless Access\* (fermeture uniquement)

• Appuyez un doigt pendant quelques secondes sur la surface sensible de verrouillage >>> **fig. 88** (flèche) de la poignée de porte jusqu'à ce que le toit ouvrant se ferme. Si vous cessez de toucher la surface sensible, la fonction d'ouverture/fermeture s'interrompt.

### Dispositif anti-coincement du toit coulissant panoramique et du store pare-soleil

Le dispositif anti-pincement permet de réduire le risque de contusions lors de la fer-

meture du toit ouvrant et du store pare-soleil >>> **⚠**. Si le toit ouvrant et le store pare-soleil rencontrent une résistance ou un obstacle en se fermant, ils se réouvrent immédiatement.

- Vérifiez pourquoi le toit ou le store ne s'est pas fermé.
- Essayez de fermer à nouveau le toit ou le store.
- Si le toit ou le store ne peut pas se fermer en raison d'un obstacle ou d'une résistance, il s'arrêtera dans la position correspondante puis s'ouvrira. Si la fonction automatique est active, il est possible qu'une nouvelle tentative de fermeture soit entreprise.
- Si le toit ou le store ne peut toujours pas se fermer, fermez-le sans activer le dispositif anti-pincement.

### Fermeture du toit ouvrant sans intervention du dispositif anti-pincement

- Dans les 5 secondes après avoir activé la fonction anti-pincement, faites glisser le doigt vers l'avant de la zone fonctionnelle >>> **fig. 87** **Ⓐ** et maintenez-le appuyé jusqu'à ce que le toit ouvrant soit entièrement refermé.
- **Le toit se ferme sans intervention du dispositif anti-pincement !**
- Si le toit ne parvient toujours pas à se fermer, adressez-vous à un atelier spécialisé.

### **⚠** AVERTISSEMENT

Fermer le toit ouvrant ou le store pare-soleil sans le dispositif anti-pincement peut entraîner des blessures graves.

- Fermez toujours le toit et le store avec précaution.
- Personne ne doit se trouver sur la course du toit ou du store, en particulier lorsque ceux-ci se ferment sans le dispositif anti-pincement.
- Le dispositif anti-pincement n'empêche pas le pincement des doigts ou d'autres parties du corps contre le cadre du toit et les blessures.



## Feux

## Éclairage du véhicule

## Témoins

 Témoin allumé

feux de recul totalement ou partiellement défectueux.

Défaut sur le système d'éclairage d'angle.

 Témoin allumé

Feu antibrouillard arrière allumé.

 Témoin allumé

Clignotant gauche ou droit.  
Le témoin clignote deux fois plus rapidement lorsqu'un clignotant du véhicule est défectueux.

Feux de détresse allumés» page 129.

 Témoin allumé

Clignotants de remorque

 Témoin allumé

Feux de route allumés ou appels de phares actionnés  
» page 125.

 Témoin allumé

L'assistant des feux de route (Light Assist) est activé  
» page 126.

En mettant le contact, certains témoins d'avertissement et de contrôle s'allument pendant quelques secondes, lorsqu'un contrôle de la fonction est effectué. Ils s'éteignent après quelques secondes.

 **AVERTISSEMENT**



Lisez et tenez compte des avertissements de sécurité »  au chapitre Témoins d'alerte et de contrôle à la page 91.

## Touches d'éclairage et de visibilité







Fig. 89 Planche de bord : commande des feux.

En appuyant sur la touche  **MODE**, vous pouvez sélectionner parmi les fonctions suivantes (le voyant correspondant s'allume) :

	Allumer les feux de croisement.
<b>AUTO</b>	Contrôle automatique des feux de croisement et des feux de jour
	Allumer les feux de stationnement

De même, les fonctions d'éclairage suivantes peuvent être activées en appuyant sur le symbole correspondant.

En activant la fonction, le symbole correspondant s'allume. Appuyer de nouveau sur le symbole pour désactiver la fonction.

 <b>FRONT</b>	Allumer ou éteindre les feux antibrouillard*
 <b>REAR</b>	Allumer ou éteindre le voyant antibrouillard.
 <b>MAX</b>	Activer ou désactiver la fonction de désembuage du pare-brise» page 163.
 <b>REAR</b>	Activer ou désactiver le dégivrage de la lunette arrière» page 163.

La responsabilité du réglage des projecteurs et du bon éclairage du véhicule en déplacement incombe toujours au conducteur.

### Allumage automatique des projecteurs AUTO\*

L'allumage automatique des feux de croisement n'est qu'un outil d'assistance et ne »

peut pas reconnaître toutes les situations de conduite.

Avec le voyant **AUTO** allumé, les feux du véhicule et l'éclairage des cadrans et des commandes s'allument automatiquement dans les cas suivants »» » :

- Le photodétecteur détecte l'*obscurité*, par exemple, lorsque l'on roule dans un tunnel. Ils s'éteignent lorsqu'ils détectent un éclairage suffisant.
- Le capteur de pluie détecte la pluie et active l'essuie-glace. Ils s'éteignent lorsque l'essuie-glace n'a pas été activé pendant quelques minutes.

### Feux de jour

Les phares avant disposent de feux indépendants intégrés dans les projecteurs principaux.

Les feux de jour s'allument chaque fois que le contact est mis si les voyants sont éteints ou si le voyant **AUTO** est allumé, à condition que le détecteur de luminosité **ne capte pas** d'obscurité. Les feux de jour s'éteignent en coupant le contact.

Si le voyant **AUTO** est allumé, un capteur de luminosité active et désactive automatiquement les feux de croisement (y compris l'éclairage des commandes et les cadrans) ou les feux de jour, en fonction du niveau d'éclairage extérieur.

### Feux d'autoroute\*

Les feux d'autoroute ne sont pas disponibles sur les véhicules équipés de projecteurs LED High.

La fonction s'active et se désactive dans le menu correspondant du système d'infodivertissement.

- **Activation** : si le véhicule dépasse 110 km/h (68 mph) pendant plus de 10 secondes, le faisceau lumineux des feux de croisement s'élève légèrement pour augmenter la distance de visibilité du conducteur.
- **Désactivation** : dès que la vitesse du véhicule passe en dessous de 100 km/h (62 mph), le faisceau lumineux des feux de croisement retourne immédiatement à sa position normale.

### Signaux sonores pour avertir que les feux n'ont pas été éteints

Si le contact n'est pas mis et que la portière du conducteur est ouverte, des signaux d'avertissement retentissent dans les cas suivants pour vous rappeler d'éteindre la lumière.

- Lorsque les feux de stationnement seront allumés»» page 125.
- Lorsque le voyant »» ou » est allumé.

### ⚠ AVERTISSEMENT

Si la voie n'est pas bien éclairée et que d'autres usagers ne voient pas le véhicule ou qu'ils le voient mal, cela peut provoquer des accidents.

- L'allumage automatique des feux de croisement ( **AUTO** ) active uniquement les feux de croisement en cas de changement des conditions d'éclairage mais pas en cas de brouillard, par exemple.

### ⚠ AVERTISSEMENT

Les feux de position ou les feux de jour ne sont pas assez lumineux pour éclairer suffisamment la route et pour que les autres usagers de la route vous voient.

- C'est pourquoi vous devez toujours allumer les feux de croisement s'il pleut ou en cas de mauvaise visibilité.
- Il ne faut jamais circuler avec les feux de jour lorsque la voie n'est pas bien éclairée à cause des conditions climatiques ou d'éclairage.

### ⚠ AVERTISSEMENT

Si les projecteurs sont réglés trop hauts et en cas d'utilisation inappropriée des feux de route, cela risque de distraire et d'éblouir les autres conducteurs. Cela pourrait entraîner un accident grave.

- Assurez-vous à tout moment que les projecteurs sont réglés correctement.

## i Nota

- Il faut respecter les dispositions légales propres à chaque pays concernant l'utilisation de l'éclairage du véhicule.
- Les feux de croisement ne s'allument que si le contact d'allumage est mis. Lorsque le contact d'allumage est déconnecté, les feux de position se connectent automatiquement.
- Le feu arrière de brouillard peut éblouir les véhicules qui vous suivent. Utilisez le feu arrière antibrouillard uniquement en cas de visibilité très limitée.

## Levier des clignotants et des feux de route

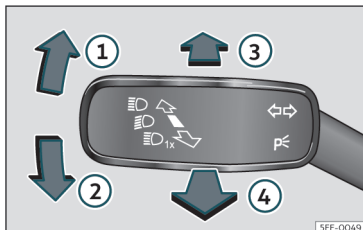

Fig. 90 Levier des clignotants et des feux de route.

Déplacez le levier dans la position souhaitée :

- ① Clignotant droit ou feu de stationnement droit (contact d'allumage coupé).
- ② Clignotant gauche ou feu de stationnement gauche (contact d'allumage coupé).
- ③ Allumer les feux de route : voyant de contrôle  $\equiv$  allumé sur le combiné d'instruments.
- ④ L'appel de phares s'active en actionnant le levier. Témoin  $\equiv$  allumé.

Placez le levier dans sa position de repos pour désactiver la fonction correspondante.

## Clignotants confort

Avec le contact d'allumage, déplacez le levier jusqu'à la butée vers le haut ou vers le bas et relâchez-le. Les clignotants clignoteront alors trois fois.

Les clignotants de confort s'activent et se désactivent depuis le système d'infodivertissement à l'aide de la touche de fonction  $\square$  > Extérieur > Feux > Clignotants de confort >>> page 96.

Sur des véhicules ne disposant pas du menu correspondant, la fonction peut être désactivée dans un atelier spécialisé.

## Feux de stationnement P&lt;

Les feux de stationnement ne s'allument que si le contact d'allumage est coupé. Lorsque le feu en question est allumé, un signal sono-

re retentit tant que la portière du conducteur est ouverte.

- Coupez le contact d'allumage.
- Déplacez le levier des clignotants vers le haut ou le bas.

Lorsque les feux de stationnement sont allumés, les feux de position avant et arrière du côté correspondant et une partie des feux arrière s'allument également.

## Feux de stationnement des deux côtés

- Coupez le contact d'allumage.
- Appuyez sur le bouton  $\odot$  MODE pour sélectionner  $\Rightarrow$ .
- Verrouillez le véhicule de l'extérieur.

Seuls les feux de position des deux projecteurs s'allument alors, ainsi que les feux arrière.

## ⚠ AVERTISSEMENT

L'utilisation des clignotants de manière inappropriée, leur non-utilisation ou non-désactivation peut induire en erreur les usagers de la route. Cela pourrait entraîner un accident grave.

- Prévenez à chaque fois que vous voulez changer de voie, que vous doublez ou que vous braquez le volant en activant le clignotant suffisamment à l'avance. »

- Désactivez le clignotant dès que vous avez fini la manœuvre, changé de voie, doublé ou braqué le volant.

### AVERTISSEMENT

L'utilisation incorrecte des feux de route peut causer des accidents et des blessures graves, car les feux de route peuvent distraire et éblouir les autres conducteurs.

### Nota

- Un signal d'avertissement retentit si vous coupez le contact sans avoir éteint les clignotants et tant que la porte du conducteur reste ouverte. Ce signal vous rappelle que vous devez désactiver les clignotants, à moins que vous ne vouliez laisser allumés les feux de stationnement.
- Si les clignotants confort sont allumés (trois clignotements) et que le clignotant confort du côté opposé s'allume, le côté actif cesse de clignoter et le côté nouvellement sélectionné ne clignote qu'une fois.
- Le clignotant ne fonctionne que lorsque le contact d'allumage est mis. Le signal de détresse fonctionne aussi lorsque le contact d'allumage est coupé.
- En cas de défaut sur l'un des clignotants de la remorque, le témoin cesse de clignoter (clignotants de la remorque) et le clignotant du véhicule cesse de clignoter deux fois plus vite.



- Les *feux de route* ne peuvent être allumés que si les feux de croisement sont allumés.
- Dans des conditions météorologiques froides ou humides, les projecteurs, les feux arrière et les clignotants pourraient s'embuer temporairement. Ce phénomène est normal et n'a aucune influence sur la vie utile du système d'éclairage du véhicule.
- Si vous laissez le clignotant gauche ou droit activé et que vous coupez le contact d'allumage., les feux de stationnement ne s'allument pas automatiquement.

### Assistant des feux de route (Light Assist)\*

L'assistant des feux de route évite automatiquement d'éblouir les véhicules venant dans l'autre sens ou ceux vous précédant. De plus, il détecte les zones éclairées et éteint les feux de route en passant, par exemple, dans les agglomérations.

Parmi ses restrictions, l'assistant allume ou éteint automatiquement les feux de route en fonction des conditions ambiantes et de circulation, ainsi qu'en fonction de la vitesse >>> .

### Activation de l'assistant des feux de route

- Mettez le contact et sélectionnez le mode **AUTO** à l'aide de la commande des feux >>> **fig. 89**.
- À partir de la position de base, appuyez en avant sur le levier des clignotants et de feux de route >>> **fig. 90** . L'activation du témoin   indique que l'assistant des feux de route est activé.

### Désactivation de l'assistant des feux de route

- Désactivez le mode **AUTO** à l'aide de la commande des feux >>> **fig. 89**.
- **OU** : avec les feux de route activés, tirez vers l'arrière le levier des clignotants et des feux de route >>> **fig. 90** .
- **OU** : poussez vers l'avant le levier des clignotants et des feux de route pour activer manuellement les feux de route. L'assistant des feux de route sera alors désactivé.

### Limites du système

Dans les cas suivants, les feux de route doivent être éteints manuellement car l'assistant de feux de route ne les éteindra pas à temps ou ne les éteindra pas du tout :

- Sur les routes peu éclairées avec des panneaux de signalisation très réfléchissants.

- En cas de présence d'usagers de la route peu ou pas éclairés, par exemple des piétons ou des cyclistes.
- Dans des virages serrés, lorsque la circulation dans l'autre sens est en partie cachée, dans les montées ou les descentes prononcées.
- Sur les axes avec une circulation dans l'autre sens, avec la présence de rails de séparation des voies, lorsque le conducteur peut voir largement au-dessus, par exemple au volant d'un camion.
- Par temps de brouillard, en cas de neige ou de forte pluie.
- Dans des tourbillons de poussière ou de sable.
- Lorsque le pare-brise est endommagé dans le champ de vision de la caméra.
- Lorsque le champ de vision de la caméra est embué, sale ou recouvert d'autocollants, de neige ou de givre.
- Si la caméra est en panne ou si son alimentation électrique est coupée.

### AVERTISSEMENT

Les performances de confort de l'assistant des feux de route ne doivent pas vous inciter à prendre des risques. Le système ne remplace en aucun cas la vigilance du conducteur.

- Gardez toujours le contrôle des feux de route et adaptez-les aux conditions de luminosité, de visibilité et de circulation.
- Il se peut que le régulateur des feux de route ne reconnaisse pas correctement toutes les situations de conduite et qu'il fonctionne avec des limitations dans certains cas.
- Lorsque l'objectif de la caméra est sale, couvert ou endommagé, le fonctionnement du régulateur des feux de route peut être affecté. Ceci est également valable lorsque vous modifiez l'installation d'éclairage du véhicule, en faisant installer par exemple des phares supplémentaires.

### ATTENTION

Prenez les points suivants en compte afin de ne pas endommager le fonctionnement du système :

- Nettoyez régulièrement l'objectif de la caméra et maintenez-le exempt de neige et de glace.
- Ne couvrez pas l'objectif de la caméra.
- Vérifiez que le pare-brise, situé dans la zone de l'objectif de la caméra, n'est pas endommagé.

### Nota

- Les appels de phare peuvent être activés et désactivés manuellement à tout mo-

ment avec le levier des clignotants et des feux de route»» page 125 .

- Si des objets projetant de la lumière se trouvent dans la zone d'influence de la caméra, par exemple un système portable de navigation, le fonctionnement de l'assistant de feux de route peut en être affecté.

### Phares antibrouillard avec fonction virage

Les feux de *virage* constituent une fonction complémentaire des feux de croisement permettant d'améliorer l'éclairage latéral de la chaussée dans les virages serrés à faible vitesse.

Les feux de *virage* fonctionnent lorsque les feux de croisement sont activés et que le véhicule circule à une vitesse inférieure à 40 km/h (25 mph).

- En tournant le volant ou en activant le clignotant, le projecteur antibrouillard correspondant s'allume progressivement. Une fois le virage passé, les feux de *virage* s'éteignent progressivement.
- En engageant la marche arrière, les deux projecteurs antibrouillard s'allument simultanément.

### Fonction « Coming home » et « Leaving home »

Les fonctions « Coming Home » et « Leaving Home » éclairent l'environnement le plus proche du véhicule en montant et sortant de ce dernier en cas d'obscurité. Lorsqu'ils sont allumés, les feux de position et de croisement avant, les feux arrière et l'éclairage de la plaque d'immatriculation s'allument.

La fonction « Leaving Home » est commandée grâce à un détecteur photosensible.

Dans le menu des réglages du véhicule du système d'infodivertissement, vous pouvez régler la durée du délai d'extinction des feux, ainsi que l'activation et la désactivation de la fonction.

#### Activer la fonction « Coming Home »

*Pour les véhicules avec capteur de lumière et de pluie.*

- Arrêtez le véhicule et coupez le contact avec les feux dans le mode **AUTO**»» page 123.
- La fonction de retour chez soi « (Coming Home) » automatique ne s'active que lorsque le détecteur de lumière capte de l'obscurité.

*Pour les véhicules sans capteur de lumière et de pluie.*

- Coupez le contact d'allumage.

- Activez les avertisseurs optiques *pendant 1 seconde environ.*

Le feu de retour chez soi « (Coming home) » s'allume à l'ouverture de la porte du conducteur. Le temps d'extinction des phares commence au moment de la fermeture de la dernière porte du véhicule ou du hayon arrière.

#### L'éclairage « Coming Home » s'éteint dans les cas suivants :

- Automatiquement, après la fin du temps d'allumage des phares.
- Automatiquement, quand une porte de véhicule ou du hayon arrière est encore ouvert(e) 30 secondes après l'allumage.
- Si les voyants de la commande des feux sont éteints»» page 123.
- Lors de la mise du contact d'allumage.

#### Activer la fonction « Leaving Home »

- Déverrouillez le véhicule avec la télécommande.
- La fonction « Leaving Home » ne s'active que lorsque les feux se trouvent en mode **AUTO** et que le détecteur de luminosité capte de l'obscurité.

#### L'éclairage « Leaving Home » s'éteint dans les cas suivants :

- Automatiquement, au terme du temps d'allumage du « Leaving Home » (par défaut, 30 secondes).
- Lors du verrouillage du véhicule avec la télécommande.
- Si les voyants de la commande des feux sont éteints»» page 123.
- Lors de la mise du contact d'allumage.

#### Nota

Pour activer la fonction « Coming Home » et « Leaving Home », le voyant **AUTO** de l'interrupteur principal des feux doit être allumé et le capteur de luminosité doit détecter de l'obscurité.

## Feux de détresse





Fig. 91 Planche de bord : commande des feux de détresse.

Les feux de détresse servent à attirer l'attention des autres usagers de la route sur votre véhicule en cas de danger.

Si votre véhicule doit être arrêté :

1. Garez votre véhicule à une distance de sécurité suffisante de la circulation.
2. Appuyez sur la touche d'activation des feux de détresse »»» .
3. Coupez le moteur.
4. Actionnez le frein de stationnement électronique.
5. Placez le levier sélecteur sur **P**.
6. Utilisez le triangle de signalisation pour que les autres usagers de la route remarquent votre véhicule.

7. Lorsque vous quittez le véhicule, n'oubliez jamais la clé.

Lorsque les feux de détresse sont activés, tous les clignotants du véhicule clignotent en même temps. C'est à dire qu'aussi bien les témoins de clignotants  que le témoin intégré à la commande  clignotent simultanément. Les feux de détresse fonctionnent aussi lorsque le contact d'allumage est coupé.

### Avis de freinage d'urgence

Si vous freinez brusquement et en continu à une vitesse supérieure d'environ 80 km/h (50 mph), les feux stop clignotent plusieurs fois par seconde afin de prévenir les véhicules derrière vous. Si le frein reste appliqué, les feux de détresse s'allument automatiquement quand le véhicule s'arrête. Lorsque le véhicule repart, les feux de détresse se désactivent automatiquement.

### AVERTISSEMENT

- Un véhicule en panne représente un grand risque d'accident. Utilisez toujours les feux de détresse et un triangle de signalisation pour que les autres usagers de la route remarquent votre véhicule à l'arrêt.
- En raison des températures élevées du catalyseur, il ne faut jamais garer le véhicule à proximité de matières facilement inflammables, comme des herbes sèches ou des traces d'essence : risque d'incendie !

### Nota

- La batterie du véhicule se décharge si les feux de détresse restent activés durant une période prolongée (même lorsque le contact d'allumage est coupé).
- Lors de l'utilisation des feux de détresse, respectez les prescriptions du Code de la route.

## Réglage dynamique du site des projecteurs

La portée des phares s'adapte automatiquement à l'état de charge du véhicule lorsque ceux-ci s'allument.

### AVERTISSEMENT

Les objets lourds dans le véhicule peuvent entraîner l'éblouissement et la distraction des autres conducteurs. Cela pourrait entraîner un accident grave.

- Adaptez le faisceau lumineux à l'état de charge du véhicule de manière à ne pas éblouir le reste des conducteurs.

## Conduite à l'étranger

Le faisceau lumineux des feux de croisement est asymétrique : le côté de la route par lequel vous voyagez est éclairé plus intensément.

Lorsqu'un véhicule conçu pour un pays avec conduite à droite voyage dans un pays avec conduite à gauche (ou vice versa), il faut normalement couvrir une partie de la tulipe des phares avec des masques adhésifs ou changer le réglage des phares afin de ne pas éblouir les autres conducteurs.

Dans ces cas-là, la réglementation précise des valeurs d'éclairage qui doivent être respectées dans certains points de la distribution lumineuse. Il s'agit du « Mode de voyage ».

La répartition lumineuse des phares permet de respecter les valeurs spécifiques du « Mode de voyage » sans avoir à utiliser de masques autocollants ni à modifier les réglages.

### Nota

Le « Mode de voyage » n'est autorisé que temporairement. Si quelqu'un prévoit un long séjour dans un pays où le mode de circulation est différent, il devra se rendre chez un partenaire SEAT pour faire remplacer ses projecteurs.

## Éclairage intérieur

### Éclairage du combiné d'instruments, des écrans et des interrupteurs

Selon le modèle, vous pouvez régler l'éclairage du combiné d'instruments et des interrupteurs dans le système d'infodivertissement, à l'aide de la touche de fonction  > **Intérieur > Éclairage** >>> page 96.

Avec le contact allumé et sans l'activation des feux, l'éclairage se réduit au fur et à mesure que la lumière extérieure diminue. Dans certains cas, par exemple, en traversant un tunnel sans la fonction **AUTO** activée, l'éclairage du tableau de bord peut s'éteindre. Le but de cette fonction est d'indiquer visuellement au conducteur qu'il doit activer les feux de croisement.

Si votre véhicule est équipé d'un tableau de bord numérique (Digital Cockpit), le tableau de bord affiche l'avertissement **Allumez les feux**.

## Éclairage intérieur et de lecture



Fig. 92 Détail du ciel de pavillon : plafonnier avant.



Allumer ou éteindre l'éclairage intérieur.



OFF

Activation par contact de la porte. L'éclairage intérieur s'active automatiquement lors du déverrouillage du véhicule, de l'ouverture d'une porte ou de la désactivation de l'éclairage. L'éclairage s'éteint quelques secondes après la fermeture de toutes les portes, lors du verrouillage du véhicule ou la mise du contact.

### Lampe de lecture

Chaque lampe de lecture est tactile ; elle s'allume et s'éteint de manière individuelle en appuyant dans la zone centrale respective. De plus, l'intensité de l'éclairage peut être réglée en fonction de la pression exercée.



Pour allumer les deux lampes ensemble, appuyer sur le symbole  » fig. 92.

### Éclairage du coffre à bagages et de la boîte à gants\*

Lors de l'ouverture et de la fermeture de la boîte à gants, du côté du passager avant, et du hayon, l'éclairage correspondant s'allumera et s'éteindra.

### Éclairage du plancher\*

L'éclairage du plancher dans la zone inférieure du combiné d'instruments (conducteur et passager avant) s'allume lorsque les portes sont ouvertes et diminue en intensité en cours de route. Cette intensité peut être réglée dans le menu du système d'infodivertissement à l'aide de la touche de fonction  > **Intérieur > Éclairage** » page 96).

#### Nota

Les lampes de lecture s'éteignent en verrouillant le véhicule ou quelques minutes après avoir coupé le contact. Cela empêche la batterie du véhicule de se décharger.

## Éclairage d'ambiance\*

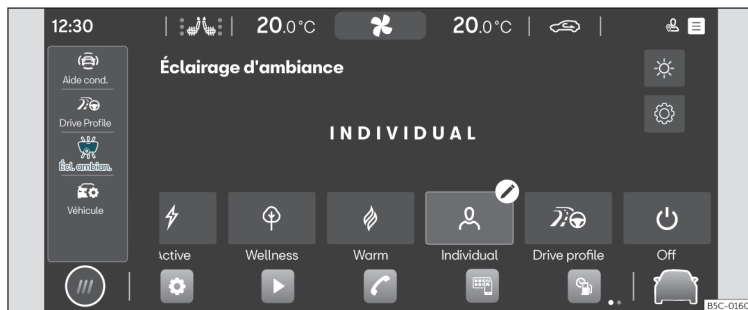

Fig. 93 Représentation schématique : Éclairage d'ambiance

L'éclairage d'ambiance éclaire la zone de la console centrale, la zone du plancher et, en fonction de la version, le panneau des portes avant et la ligne du combiné d'instruments.

Il existe des versions d'**Éclairage d'ambiance** prédéfinies » fig. 93. L'intensité de

l'éclairage peut être ajustée à l'aide de la touche de fonction .

- **Automatique** : éclaire l'intérieur du véhicule en fonction du profil de conduite sélectionné.

- **Manuel** : pour régler l'intensité de l'éclairage d'ambiance dans chaque zone et pour modifier la couleur sur les versions avec éclairage du panneau des portes avant et de la ligne du combiné d'instruments.
- **Off** : l'éclairage d'ambiance est éteint.

## Visibilité

### Systèmes d'essuie-glace avant et arrière

#### Levier d'essuie-glace

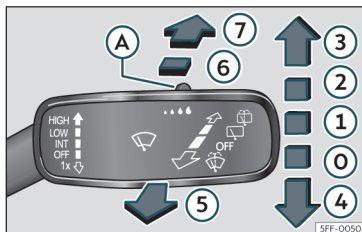

Fig. 94 Commande de l'essuie-glace avant et arrière.

#### Déplacez le levier dans la position souhaitée :

0	<b>OFF</b>	Essuie-glace déconnecté.
1	<b>INT</b>	Balayage intermittent de l'essuie-glace. Grâce à la commande >>> fig. 94 (A) réglez les niveaux de balayage (sur les véhicules dépourvus de détecteur de pluie) ou la sensibilité du détecteur de pluie.
2	<b>LOW</b>	Balayage lent réglable à l'aide de la commande >>> fig. 94 (A).

#### Déplacez le levier dans la position souhaitée :

3	<b>HIGH</b>	Balayage rapide réglable à l'aide de la commande >>> fig. 94 (A).
4	<b>1x</b>	Balayage bref. Pression brève, nettoyage court. Maintenez le levier appuyé vers le bas plus longtemps pour que le balayage soit plus rapide.
5		Lave-glace. En poussant le levier vers le volant, la fonction lave-glace s'active et l'essuie-glace se déclenche simultanément.
6		Balayage intermittent de la lunette arrière. L'essuie-glace arrière fonctionne environ toutes les 6 secondes.
7		En appuyant sur le levier, la fonction lave-glace arrière s'active et l'essuie-glace arrière se déclenche simultanément.

#### **AVERTISSEMENT**

Par températures hivernales, n'utilisez pas le système d'essuie-glace sans avoir auparavant réchauffé le pare-brise à l'aide du système de chauffage et de ventilation. Le nettoyant pour glaces pourrait sinon geler sur le pare-brise et limiter la visibilité vers l'avant.

#### **ATTENTION**

Si vous coupez le contact d'allumage avec l'essuie-glace activé, celui-ci finira le balayage et reviendra à sa position de repos.

Lors de la remise en marche du contact d'allumage, l'essuie-glace continuera à fonctionner au même niveau de balayage. Le gel, la neige et d'autres obstacles sur le pare-brise peuvent endommager l'essuie-glace et son moteur.

- Si nécessaire, vous devez éliminer vous-même la neige ou la glace des essuie-glace avant de prendre le volant.

- Décollez soigneusement du pare-brise les balais d'essuie-glace gelés. Pour cela, CUPRA recommande un aérosol antigel.

- N'activez pas l'essuie-glace si le pare-brise est sec. Le nettoyage à sec des balais d'essuie-glace risque d'endommager le pare-brise.

- En cas de gel, vérifiez si les balais d'essuie-glace ne sont pas gelés avant de mettre en marche l'essuie-glace ! S'il fait froid, il peut être utile de placer l'essuie-glace en position d'entretien lorsque vous garez le véhicule >>> page 54 .

#### **Nota**

- Les systèmes d'essuie-glaces avant et arrière ne fonctionnent que lorsque l'allumage est mis et que le capot ou le hayon sont respectivement fermés.

- L'essuie-glace arrière s'active automatiquement lorsque l'essuie-glace avant est activé et que vous engagez la marche arrière.

## Fonctions d'essuie-glace

### Comportement de l'essuie-glace dans diverses situations

- Si le véhicule s'arrête lorsque la vitesse 1 ou 2 a été sélectionnée, la vitesse immédiate inférieure est automatiquement sélectionnée. Si le véhicule repart, le cran sélectionné précédemment est à nouveau sélectionné.
- Lorsque le lave-glace s'active, le climatiseur s'allume pendant 30 secondes environ en mode de recyclage de l'air afin d'éviter l'odeur du liquide lave-glace à l'intérieur du véhicule.
- En balayage par intervalles, le balayage dépend de la vitesse. Plus la vitesse est élevée, plus le balayage est rapide.

### Dégivrage des essuie-glace\*

Le chauffage dégivre uniquement les gicleurs gelés, il ne supprime pas l'eau dans les flexibles. La puissance calorifique du dégivrage des essuie-glaces est réglée automatiquement lorsque vous mettez le contact, en fonction de la température ambiante.

#### **i** Nota

- Lorsqu'un obstacle se trouve sur le pare-brise, l'essuie-glace essaie de le balayer sur le côté. Si l'obstacle continue à bloquer l'essuie-glace, ce dernier reste immobile.

Retirez l'obstacle et actionnez à nouveau l'essuie-glace.

- Après l'actionnement du lave-glace, un second balayage est effectué après environ 5 secondes si le véhicule est en circulation (fonction « d'intermittence »). Si au cours d'une période inférieure à 10 secondes, la fonction « essuie-glace » est actionnée à nouveau après la fonction d'intermittence, un nouveau cycle de lavage débutera sans réaliser le dernier balayage. Pour disposer à nouveau de la fonction « d'intermittence », il faudra désactiver et activer l'allumage.

## Détecteur de pluie

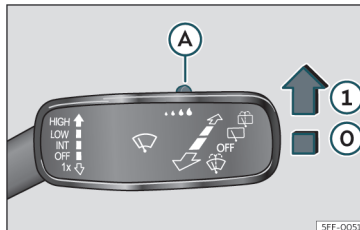

**Fig. 95** Levier d'essuie-glace : régler le détecteur de pluie **A**

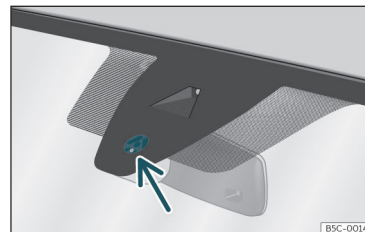

**Fig. 96** Surface sensible du détecteur de pluie.

Le détecteur de pluie activé contrôle lui-même les intervalles de balayage de l'essuie-glace en fonction de la quantité de pluie >>> **A**. Il est possible de régler la sensibilité du détecteur de pluie manuellement. Balayage manuel >>> page 132.

Appuyez sur le levier dans la position souhaitée >>> **fig. 95** :

- 0** Détecteur de pluie désactivé.
- 1** Détecteur de pluie activé ; balayage automatique si nécessaire.
- A** Réglage de la sensibilité du capteur de pluie
  - Déplacer la commande vers la droite : niveau de sensibilité élevé.
  - Déplacer la commande vers la gauche : niveau de sensibilité faible.

Après avoir coupé le contact et l'avoir remis, le capteur de pluie reste activé et fonctionne >>>

à nouveau lorsque l'essuie-glace se trouve dans la position ① et que vous circulez à plus de 16 km/h (10 mph).

### Comportement modifié du détecteur de pluie

Les causes possibles d'anomalies et d'interprétations erronées *dans la zone de la surface sensible*» fig. 96 du détecteur de pluie peuvent être :

- Balais endommagés : une pellicule d'eau sur les balais endommagés peut allonger le temps d'activation, réduire les intervalles de lavage ou provoquer un balayage rapide et continu.
- Insectes : la présence d'insectes peut causer l'activation de l'essuie-glace.
- Sel déversé sur les axes : en hiver, le sel utilisé sur les routes peut provoquer un balayage exagérément long alors que le pare-brise est presque sec.
- Saletés : la poussière sèche, la cire, le revêtement des glaces (effet lotus) ou les restes de détergent (station de lavage) peuvent réduire l'efficacité du détecteur de pluie, ralentir son temps de réaction ou annuler son fonctionnement.
- Fissure sur le pare-brise : l'impact d'une pierre déclenche un cycle unique de balayage lorsque le détecteur de pluie est activé. Le détecteur de pluie intègre ensuite la réduction de la surface sensible et se règle. En

fonction de la taille de l'impact de la pierre, le comportement du détecteur peut varier.

### ⚠ AVERTISSEMENT

Il est possible que le capteur de pluie ne capte pas suffisamment cette dernière et qu'il n'active pas l'essuie-glace.

- Si nécessaire, activez l'essuie-glace manuellement lorsque l'eau réduit la visibilité sur le pare-brise.

### i Nota

- Nettoyez régulièrement la surface sensible du détecteur de pluie» fig. 96 (flèche) et vérifiez l'état des balais.
- Pour retirer les cires et les revêtements, nous recommandons d'utiliser un détergent pour vitres contenant de l'alcool.
- Ne mettez pas d'autocollants sur le pare-brise devant le capteur de pluie\*. Cela pourrait provoquer des perturbations ou des défauts de celui-ci.

## Rétroviseurs

### Rétroviseur intérieur jour/nuit

Rétroviseur intérieur équipé de la fonction anti-éblouissement automatique\*

La fonction anti-éblouissement est activée chaque fois que le contact d'allumage est mis.

Lorsque la fonction anti-éblouissement du rétroviseur est activée, le rétroviseur s'assombrit **automatiquement** en fonction de la luminosité venant frapper le miroir. La fonction anti-éblouissement est annulée si la marche arrière est enclenchée.

### ⚠ AVERTISSEMENT

En cas de rupture d'un rétroviseur intérieur photosensible, du liquide électrolytique peut s'échapper. Ce liquide peut irriter la peau, les yeux et les organes respiratoires. Lavez immédiatement à grande eau les parties corporelles qui ont été en contact avec ce liquide. Consultez un médecin si nécessaire.

### ⓘ ATTENTION

En cas de rupture d'un rétroviseur intérieur photosensible, du liquide électrolytique peut s'échapper. Ce liquide attaque les surfaces plastiques. Nettoyez-le le plus rapidement possible avec une éponge humide.

**i** Nota

- Si, par exemple, un pare-soleil\* nuit à la lumière incidente, cela signifie que les rétroviseurs anti-éblouissement ne fonctionnent pas parfaitement.
- Lorsque le plafonnier s'allume ou lorsque la marche arrière est enclenchée, les rétroviseurs automatiques photosensibles ne s'assombrissent pas.
- Si vous devez installer un type quelconque d'adhésif sur le pare-brise, ne le faites pas devant les capteurs. Sinon, cela pourrait empêcher la fonction anti-éblouissement automatique du rétroviseur intérieur de fonctionner correctement ou l'empêcher de fonctionner complètement.

## Régler les rétroviseurs extérieurs

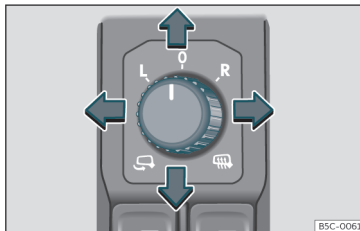

Fig. 97 Détail de la porte du conducteur : commande du rétroviseur extérieur.

Tournez la commande vers la position correspondante :

**L/R** En déplaçant la commande sur la position désirée, réglez les rétroviseurs côté conducteur (L, gauche) et côté passager avant (R, droite) dans la direction souhaitée.

- Selon l'équipement, les miroirs des rétroviseurs sont chauffés en fonction de la température extérieure.
- Rabattement des rétroviseurs.

## Réglage synchrone des rétroviseurs extérieurs

Dans le système d'infodivertissement, la touche de fonction > **Intérieur** > **Rétroviseurs** permet d'activer l'option de réglage synchronisé des rétroviseurs extérieurs.

- Tournez la commande sur la position **L**<sup>1)</sup>.
- Réglez le rétroviseur extérieur gauche. Le rétroviseur droit est alors réglé simultanément (de manière synchrone).
- Si nécessaire, corrigez le réglage du rétroviseur du côté droit : tournez la commande jusqu'à la position **R**<sup>1)</sup>.

## Pivotement du rétroviseur extérieur côté passager avant\*

Pour pouvoir voir la bordure du trottoir en se garant en marche arrière, par exemple, la surface du rétroviseur du passager avant peut automatiquement s'incliner si la position a été auparavant enregistrée. Pour cela, il faut que le bouton rotatif soit en position **R**<sup>1)</sup>.

Le rétroviseur reprend sa position initiale dès que vous roulez à une vitesse supérieure à »

<sup>1)</sup> Sur les véhicules avec le volant à droite, le réglage est symétrique.

15 km/h environ (9 mph) ou que vous coupez le contact d'allumage. Il revient également à sa position de départ si la position de la commande est modifiée.

### Mémoriser les réglages du rétroviseur externe côté passager avant pour pivotement du rétroviseur

- Mettez le contact d'allumage.
- Dans le système d'infodivertissement, sélectionnez  > **Intérieur > Rétroviseurs** >>> page 96.
- Sur la commande, sélectionnez la position **R**<sup>1)</sup>.
- Engagez la marche arrière.
- Réglez le rétroviseur extérieur du côté passager avant de manière à bien voir, par exemple, le bord du trottoir.
- Désengagez la marche arrière.
- La position réglée pour le rétroviseur est mémorisée.

### Rabattement des rétroviseurs extérieurs lors de la fermeture du véhicule\*

Dans le système d'infodivertissement, la touche de fonction  > **Intérieur > Rétroviseurs** permet d'activer l'option de repli automatique des rétroviseurs extérieurs après

avoir stationné et verrouillé le véhicule >>> page 96.

Lorsque le véhicule est fermé avec la radio-commande, les rétroviseurs extérieurs se rabattent automatiquement. Lorsque vous ouvrez le véhicule avec la radiocommande, les rétroviseurs se déplient automatiquement.

#### **AVERTISSEMENT**

Les rétroviseurs à miroir bombé (convexes ou non sphériques\*) agrandissent le champ visuel. Cependant, ils font paraître les objets plus petits et plus lointains. Si vous utilisez ces rétroviseurs pour évaluer la distance entre votre véhicule et les véhicules qui vous suivent lors d'un changement de voie, vous pourriez vous tromper dans votre estimation : risque d'accident !

#### **AVERTISSEMENT**

Rabattre et déployer le rétroviseur extérieur sans prendre de précautions peut provoquer des blessures.

- Rabattez ou déployez le rétroviseur extérieur si personne ne se trouve sur le parcours du rétroviseur.
- En déplaçant le rétroviseur, veillez à ne pas vous coincer les doigts entre le miroir et son support.

#### **ATTENTION**

- Si le boîtier du rétroviseur a été dérégulé pour quelque raison que ce soit (par exemple, en cas d'impact lors d'une manœuvre), rabattez le rétroviseur jusqu'en butée en utilisant la commande électrique. Ne ramenez jamais le rétroviseur manuellement à la position initiale au risque d'endommager le mécanisme de repli.
- Si vous lavez le véhicule dans une station de lavage automatique, rabattez les rétroviseurs pour éviter de les endommager. Les rétroviseurs extérieurs rabattables électriquement ne doivent en aucun cas être repliés manuellement mais uniquement à l'aide de la commande électrique.

#### **Nota**

- Si le réglage électrique des rétroviseurs est défaillant, vous pouvez régler manuellement les deux miroirs de rétroviseurs extérieurs en appuyant sur le bord.
- La fonction de rabattement des rétroviseurs extérieurs ne fonctionne pas à une vitesse supérieure à 40 km/h (25 mph).

<sup>1)</sup> Sur les véhicules avec le volant à droite, le réglage est symétrique.

## Protection solaire

### Pare-soleil

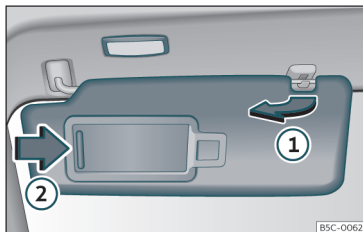

Fig. 98 Pare-soleil.

### Possibilités de réglage des pare-soleil pour le conducteur et le passager avant

- Baisser le pare-soleil vers le pare-brise.
- Le pare-soleil peut être retiré du support et rabattu contre la porte»» fig. 98 ①.
- Basculez le pare-soleil vers la porte, en longueur vers l'arrière.

Un miroir de courtoisie, couvert par un cache, se trouve dans la pare-soleil. Lorsque l'on fait coulisser le volet ② une lumière s'active.

La lumière s'éteint lorsque vous fermez le volet du miroir de courtoisie ou lorsque vous rabattez le pare-soleil vers le haut.

### ⚠ AVERTISSEMENT

Les pare-soleil ouverts peuvent réduire la visibilité.

- Remplacez toujours les pare-soleils dans leurs fixations si vous n'en avez plus besoin.

### i Nota

La lumière qui se trouve au-dessus du pare-soleil s'éteint automatiquement dans certaines conditions après quelques minutes. Cela empêche la batterie du véhicule de se décharger.

## Sièges et appuie-tête

### Régler les sièges

#### Réglage manuel des sièges avant

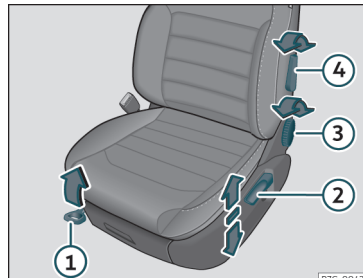

Fig. 99 Sièges avant : réglage manuel du siège.

- ① Avant/arrière : tirez le levier et déplacez le siège. Le siège doit s'encaster en relâchant le levier !
- ② Relever/abaisser : déplacez le levier vers le haut ou le bas, si nécessaire à plusieurs reprises.
- ③ Incliner le dossier : tournez la molette.
- ④ Appui lombaire : déplacez le levier jusqu'à la position souhaitée. »

### ⚠ AVERTISSEMENT

Le mauvais réglage des sièges peut provoquer des accidents et des blessures graves.

- Réglez les sièges uniquement lorsque le véhicule est à l'arrêt, car sinon les sièges pourraient se déplacer de manière inattendue pendant la conduite et vous pourriez perdre le contrôle du véhicule. De plus, une position incorrecte est adoptée lors du réglage.
- Réglez les sièges avant à la verticale, en longueur et en inclinaison uniquement lorsque personne ne se trouve dans la zone de réglage.
- Ne laissez aucun objet obstruer la zone des sièges.
- Ne laissez pas les zones de réglage et de verrouillage des sièges sales.

### ⚠ AVERTISSEMENT

L'utilisation incorrecte des rembourrages et des housses pourrait entraîner l'activation accidentelle du réglage électrique du siège et provoquer le mouvement inattendu du siège pendant la conduite. Cela pourrait entraîner une perte de contrôle du véhicule, ainsi que des accidents et des blessures. De plus, des dommages matériels aux composants électriques des sièges avant peuvent survenir.

- Ne fixez et ne placez jamais de revêtements ou de housses sur leurs commandes électriques.

- N'utilisez jamais de revêtements ou de housses qui n'ont pas été expressément autorisés pour les sièges de ce véhicule.

### Réglage électrique du siège du conducteur\*

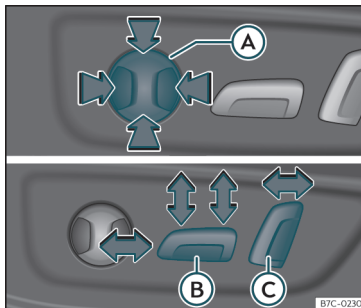

Fig. 100 Siège du conducteur : réglage électrique du siège.

- (A) Régler l'appui lombaire : appuyez sur la touche selon la position voulue.
- (B) Siège vers l'avant/l'arrière : appuyez sur la touche vers l'avant ou l'arrière.  
Siège vers le haut/le bas : appuyez sur la partie arrière de la touche vers le haut ou le bas. Pour régler l'inclinaison du cou-

sin, appuyez sur le haut / le bas de la touche.

- (C) Dossier plus ou moins incliné : appuyez sur la touche vers l'avant ou l'arrière.

### ⚠ AVERTISSEMENT

- Une mauvaise utilisation des sièges avant électriques ou un manque d'attention peut entraîner des blessures graves.
- Il est également possible de régler les sièges avant électriquement lorsque le contact est coupé. Ne laissez jamais un enfant ou une personne pouvant avoir besoin d'aide à l'intérieur du véhicule.
- En cas d'urgence, arrêtez le réglage électrique en appuyant sur une autre touche.

### ⚠ ATTENTION

Pour ne pas endommager les composants électriques des sièges avant et arrière, évitez de vous agenouiller sur les sièges avant ou de concentrer une charge en un point précis de l'assise ou du dossier.

### i Nota

- Si la batterie du véhicule est très déchargée, il se peut qu'il ne soit pas possible de régler électriquement le siège.
- Si vous démarrez le moteur pendant le réglage électrique du siège, ce dernier sera interrompu.



## Appui-tête

### Breve introduction

Les possibilités de réglage et le démontage des appuie-tête sont décrites ci-dessous. Assurez-vous toujours que les sièges sont réglés correctement»» page 13.

Toutes les places sont équipées d'appuie-tête. L'appuie-tête central arrière est uniquement destiné à la place centrale du siège arrière. Par conséquent, ne le montez pas ailleurs.

### Réglage correct de l'appuie-tête

Ajustez l'appuie-tête de sorte que son bord supérieur soit à la même hauteur que la partie supérieure de votre tête, mais jamais sous les yeux. Gardez l'arrière de la tête aussi près que possible de l'appuie-tête.

### Réglage de l'appuie-tête chez les personnes de petite taille

Abaissez l'appuie-tête jusqu'à la butée, même si la tête se trouve en dessous du bord supérieur de ce de celui-ci. Dans la position la plus basse, il peut y avoir un petit espace entre l'appuie-tête et le dossier du siège.

### Réglage de l'appuie-tête chez les personnes de grande taille

Relevez l'appuie-tête jusqu'à ce qu'il s'arrête.

#### ⚠ AVERTISSEMENT

Si vous conduisez avec l'appuie-tête retiré ou mal réglé, vous augmentez le risque de blessures graves ou mortelles en cas d'accident, de freinage et de manœuvres soudaines.

- Voyagez toujours voyager avec l'appuie-tête monté et réglé correctement.
- Pour réduire les risques de blessures au cou en cas d'accident, réglez correctement l'appuie-tête en fonction de votre taille, en tenant compte du fait que son bord supérieur se trouve à la hauteur du sommet de la tête, mais jamais sous les yeux. Gardez l'arrière de la tête aussi près que possible de l'appuie-tête et centrée.
- Ne réglez jamais l'appuie-tête pendant la conduite.
- En aucun cas les passagers arrière ne voyageront avec les appuie-tête en position de non-utilisation.

#### ⓘ ATTENTION

Lors du démontage et du montage des appuie-tête, ne les laissez pas heurter le revêtement intérieur du toit, le dossier du siège avant ou d'autres parties du véhicule. Sinon, des dommages peuvent survenir.

### Régler les appuie-tête

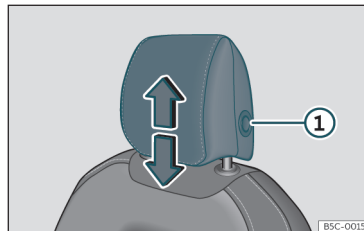

Fig. 101 Siège avant : réglage de l'appuie-tête.

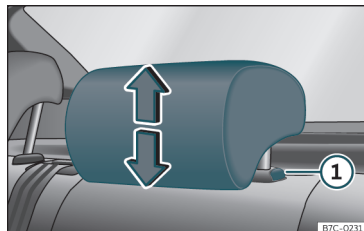

Fig. 102 Appuie-tête arrière : réglage de l'appuie-tête.

### Régler la hauteur des appuie-tête

- Saisissez l'appuie-tête des deux côtés avec les mains puis poussez-le vers le haut jusqu'à ce qu'il s'enclenche dans la position désirée. »

Pour le rabaisser, faites de même en appuyant sur le bouton latéral ① » fig. 101 » fig. 102.

- L'appuie-tête doit s'encastrer correctement dans une position.

### Démonter et monter les appuie-tête

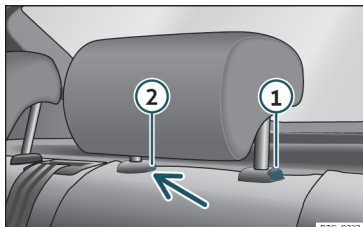

Fig. 103 Appuie-tête arrière : démontage.

### Retirer et monter les appuie-tête avant

- Déplacez l'appuie-tête vers le haut, jusqu'en butée.
- Appuyez sur le bouton latéral » fig. 101 ① et retirez les appuie-tête.
- Lors du remontage, introduisez l'appuie-tête dans les trous du dossier et poussez-le vers le bas jusqu'à ce qu'il s'encastre.

### Déposez les appuie-tête arrière.

Pour démonter l'appuie-tête, rabattre partiellement le dossier correspondant vers l'avant.

- Déverrouillez le dossier » page 142.
- Déplacez l'appuie-tête vers le haut, jusqu'en butée.
- Appuyez sur la touche » fig. 103 ①, en appuyant en même temps sur l'orifice de sécurité ② avec un tournevis plat de 5 mm de largeur maximum et retirez l'appuie-tête.
- Relever le dossier jusqu'à ce qu'il s'encastre correctement » ⚠ au chapitre Rabattez et levez le dossier de la banquette arrière à la page 142.

### Monter les appuie-tête arrière

Pour installer les appuie-tête extérieurs, rabattre partiellement le dossier correspondant vers l'avant.

- Déverrouillez le dossier » page 142.
- Introduisez les barres de l'appuie-tête dans leurs guides jusqu'à ce qu'elles s'encastreront correctement. L'appuie-tête ne doit pas pouvoir être retiré du dossier.
- Relever le dossier jusqu'à ce qu'il s'encastre correctement » ⚠ au chapitre Rabattez et levez le dossier de la banquette arrière à la page 142.

### ⚠ AVERTISSEMENT

Ne désinstallez les appuie-tête arrière que si vous souhaitez fixer un siège pour enfants. Si vous retirez le siège pour enfant, remplacez immédiatement les appuie-tête.

## Fonctions des sièges

### Fonction de mémoire\*

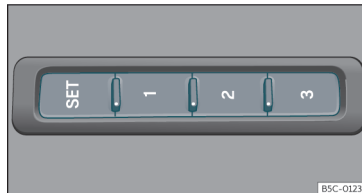

Fig. 104 Sur le côté extérieur du siège du conducteur : touches de mémorisation.

### Touches de présélection

Les réglages du siège du conducteur et des rétroviseurs extérieurs peuvent être enregistrés grâce aux touches de mémorisation.

### Mémoriser les réglages du siège du conducteur et des rétroviseurs extérieurs pour la marche avant

- Actionnez le frein de stationnement électronique.
- Mettez la boîte de vitesse en position neutre.
- Mettez le contact d'allumage.
- Réglez le siège du conducteur et les rétroviseurs extérieurs.
- Appuyez sur la touche **SET** pendant plus de 1 seconde»» **fig. 104**.
- Appuyez sur la touche de mémorisation sur laquelle vous souhaitez enregistrer les réglages avant que ne s'écoulent environ 10 secondes. Un signal sonore confirmera qu'ils ont été enregistrés.

### Mémoriser les réglages du rétroviseur extérieur du passager avant pour la marche arrière

- Actionnez le frein de stationnement électronique.
- Mettez la boîte de vitesse en position neutre.
- Mettez le contact d'allumage.
- Appuyez sur la touche de mémorisation souhaitée.
- Engagez la marche arrière.

- Réglez le rétroviseur extérieur du passager avant de manière, par exemple, à bien voir le bord du trottoir.
- La position réglée pour le rétroviseur est automatiquement enregistrée et attribuée à la clé avec laquelle vous avez déverrouillé le véhicule.

### Activer les réglages

- Lorsque le véhicule est arrêté et le contact est mis, maintenez enfoncée la touche de mise en mémoire correspondante jusqu'à ce que vous parveniez à la position mémorisée.
- **OU** : lorsque le contact est coupé et la porte du conducteur est ouverte, appuyez brièvement sur la touche correspondante.
- Le rétroviseur extérieur du côté passager quitte automatiquement la position mémorisée pour la marche arrière lorsque le véhicule avance à une vitesse d'au moins 15 km/h (10 mph), ou lorsque la commande est tournée dans une position autre que **R**»» page 134.

### Activer la fonction de mémorisation sur la clé du véhicule

Condition : une position quelconque doit avoir été enregistrée.

- Déverrouillez la porte du conducteur.
- Appuyez de manière prolongée sur n'importe quelle touche de mise en mémoire.

- Lorsque le mouvement est terminé, pendant les trois secondes suivantes, appuyez sur la touche  de la clé du véhicule pour ouvrir. L'activation sera confirmée par un signal sonore.

### Régler les rétroviseurs extérieurs pour la conduite et assigner les réglages du siège du conducteur à une clé du véhicule.

- Activez la fonction de mise en mémoire sur la clé du véhicule.
- Lorsque le contact est mis, réglez les rétroviseurs extérieurs et le siège.
- En coupant le contact et en fermant le véhicule, un signal sonore confirme la position mémorisée. Les réglages seront assignés à la clé du véhicule.

### Désactiver la fonction de mémorisation sur la clé du véhicule

Condition : une position quelconque doit avoir été enregistrée.

- Maintenez la touche **SET**»» **fig. 104** enfoncée.
- Appuyez ensuite pendant dix secondes sur la touche  de la clé du véhicule pour ouvrir. La désactivation sera confirmée par un signal sonore.

»

### Initialiser la mémoire de positions des sièges

Si, par exemple, le siège du conducteur a été changé, il faut réinitialiser le système de mémorisation des positions.

La réinitialisation efface toutes les mémoires et assignations du siège à mémoire de positions. Il est ensuite possible de reprogrammer les touches de mémorisation et de réassigner les clés du véhicule.

- Ouvrez la porte du conducteur mais ne montez pas dans le véhicule.
- Effectuez les réglages des sièges depuis l'extérieur.
- Réglez l'inclinaison du dossier complètement vers l'avant.
- Relâchez la commande de réglage de l'inclinaison et actionnez-la de nouveau jusqu'à ce qu'un signal sonore retentisse.

#### ⚠ AVERTISSEMENT

Ajustez la fonction de mémorisation uniquement lorsque le véhicule est à l'arrêt.

#### 📄 Nota

Si la porte du conducteur est ouverte 10 minutes environ après le déverrouillage du véhicule, le siège du conducteur et les rétroviseurs extérieurs ne se règlent pas automatiquement.

### Rabattez et levez le dossier de la banquette arrière

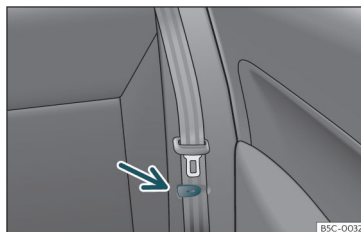

Fig.105 Banquette arrière : pince pour ceinture de sécurité.

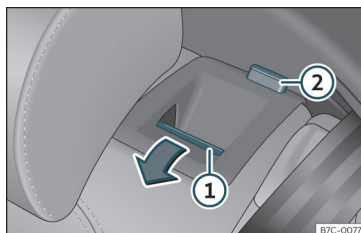

Fig.106 Banquette arrière : rabattre le dossier.

Le dossier de la banquette arrière est divisé et chaque partie peut être rabattue séparément pour agrandir le coffre à bagages.

### Rabattement du dossier

- Placer les ceintures de sécurité latérales dans la pince du revêtement»» fig. 105 .
- Abaissez entièrement les appuie-tête arrière»» page 139 .
- Appuyez sur la touche de déverrouillage »» fig. 106 ① vers l'avant en rabaisant simultanément le dossier. Le dossier arrière est débloqué quand le repère rouge est visible sur la touche ②.

### Redressement du dossier après avoir transformé celui-ci en table

- Levez le dossier jusqu'à ce qu'il s'emboîte correctement dans le crantage. Le dossier est enclenché correctement lorsque le repère rouge de la touche ② cesse d'être visible.

#### ⚠ AVERTISSEMENT

Si le dossier de la banquette arrière est rabattu ou redressé de façon incontrôlée ou avec inattention, cela risque d'entraîner des lésions graves.

- Ne rabattez ni ne redressez jamais le dossier de la banquette arrière en cours de route.
- En redressant le dossier de la banquette arrière, assurez-vous de ne pas bloquer ni endommager la ceinture de sécurité.
- En rabattant ou en redressant le dossier de la banquette arrière, gardez toujours les

mains, les doigts et les pieds ou d'autres parties du corps hors de la zone des rails de celui-ci.

- Pour que les ceintures de sécurité des sièges arrières offrent la protection nécessaire, toutes les parties du dossier arrière devront toujours être correctement encastées. Ceci est particulièrement important dans le cas du siège arrière central. Si une personne s'assoie sur un siège dont le dossier n'est pas bien encasté, il sera projeté vers l'avant en même temps que le dossier en cas de freinage ou de manœuvre brusque ou d'accident.

- Un repère rouge sur la touche ② indique que le dossier arrière n'est pas encasté. Vérifiez toujours que la marque rouge n'est pas visible quand le dossier est en position verticale.

- Quand le dossier de la banquette arrière est rabattu ou n'est pas bien encasté, personne ne doit voyager aux places correspondantes (et encore moins un enfant).

### ① ATTENTION

Si le dossier de la banquette arrière est rabattu ou redressé de façon incontrôlée ou avec inattention, cela risque d'entraîner des dégâts pour le véhicule et d'autres objets.

- Avant de rabattre le dossier de la banquette arrière, réglez toujours les sièges avant de manière à ce que ni les appuie-tête

ni le rembourrage du dossier arrière n'entrent en contact avec ceux-ci.

### Rabattre le dossier de la banquette arrière depuis le coffre à bagages

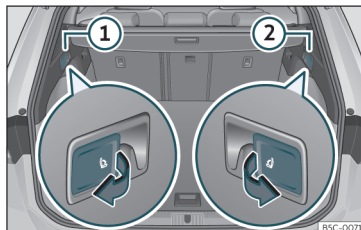

Fig. 107 Dans le coffre à bagages : Leviers de déverrouillage du dossier arrière.

- Abaisser les appuie-têtes au maximum.
- Ouvrez le hayon.
- Tirez le levier de déverrouillage à distance de la partie gauche » fig. 107 ① ou droite ② du dossier dans le sens de la flèche. La partie débloquée du dossier arrière se rabat automatiquement vers l'avant.
- Le cas échéant, refermez le hayon.

Le dossier arrière est débloqué quand le repère rouge est visible sur la touche » fig. 106 ②.

### Accoudoir central avant

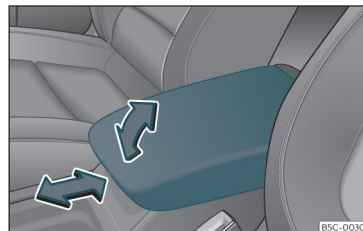

Fig. 108 Accoudoir central avant.

Pour relever l'accoudoir, tirez dessus vers le haut dans le sens de la flèche » fig. 108 jusqu'au maximum, ou petit à petit en fonction de l'ouverture voulue.

Pour abaisser l'accoudoir, tirez d'abord dessus jusqu'à la butée. Ensuite, baissez-le.

Pour régler l'accoudoir l'accoudoir, déplacez-le entièrement vers l'avant » fig. 108 ou entièrement vers l'arrière dans le sens de la flèche correspondante.

### ⚠ AVERTISSEMENT

L'accoudoir central avant peut entraver la liberté de mouvement des bras du conducteur et provoquer des accidents et des blessures graves.

»

- Gardez les rangements de l'accoudoir central toujours fermés pendant la conduite.
- Ne laissez jamais personne s'asseoir sur l'accoudoir central, pas même un enfant. Cette position est incorrecte et peut provoquer des blessures graves.

## Transport et équipements pratiques

### Transport d'objets

#### Placer les bagages et la charge

Il est possible de transporter la charge fret et les bagages dans le véhicule, dans une remorque»» page 309 et sur le toit»» page 153. Pour le remorquage, veuillez tenir compte des dispositions légales.

#### Placer vos bagages dans le véhicule en les fixant correctement

- Répartissez la charge dans le véhicule aussi uniformément que possible.
- Rangez les bagages et les objets lourds dans le coffre à bagages »» .
- Disposez les objets lourds dans le coffre à bagages le plus à l'avant possible.
- Tenez compte de la masse maximale autorisée par essieu et de la masse maximale autorisée du véhicule»» page 384.
- Fixez les objets aux œillets d'arrimage du coffre à bagages à l'aide de courroies d'arrimage, de sangles de fixation ou de sangles de retenue appropriées»» page 148.
- Placez également les petits objets en toute sécurité.

- Adaptez correctement la pression des pneus à la charge. Tenez compte de l'auto-collant de pression des pneus»» page 359.
- Sur les véhicules équipés d'un système de contrôle de la pression des pneus, réglez, le cas échéant, le nouvel état de charge»» page 363.

#### AVERTISSEMENT

Les objets non attachés ou mal fixés peuvent causer des blessures graves en cas de freinage, de manœuvre soudaine ou d'accident. Surtout s'ils sont frappés par un airbag lorsqu'ils heurtent et sont lancés hors de l'habitacle. Afin de réduire les risques de blessure, tenez compte de ce qui suit :

- Placez tous les objets dans le véhicule en toute sécurité.
- Fixez également les objets petits et légers.
- Placez les objets que vous transportez dans l'habitacle de manière à ce qu'ils ne puissent jamais atteindre les zones de déploiement des airbags pendant la conduite.
- Gardez les rangements toujours fermés pendant la conduite.
- Positionnez les objets de manière à ne jamais forcer un occupant du véhicule à adopter une position incorrecte.
- Lorsque vous transportez des objets qui occupent une case, ne permettez jamais à quiconque de s'y déplacer.

- Ne laissez aucun objet dur, pointu ou lourd non fixé dans les rangements du véhicule, sur la housse située derrière le dossier du siège arrière ou sur le combiné d'instruments.
- Enlevez les objets durs, pointus ou lourds des vêtements et des sacs dans l'habitacle, et rangez-les en toute sécurité.

### AVERTISSEMENT

Lors du transport d'objets lourds, les propriétés de circulation du véhicule changent et la distance de freinage augmente. De lourdes charges qui ne sont pas correctement positionnées ou fixées pourraient entraîner une perte de contrôle du véhicule et des blessures graves.

- Ne chargez jamais le véhicule de manière excessive. La charge et sa répartition dans le véhicule ont une incidence sur le comportement de conduite et la capacité de freinage.
- Lors du transport d'objets lourds, les propriétés de circulation du véhicule varient en fonction du déplacement du centre de gravité.
- Répartissez toujours la charge dans le véhicule de manière uniforme et le plus horizontalement possible.
- Placez les objets lourds dans le coffre toujours devant l'essieu arrière le plus loin possible de ce dernier.

- Les objets non fixés dans le coffre à bagages pourraient soudainement se déplacer et modifier le comportement routier du véhicule.
- Adaptez toujours la vitesse et le style de conduite aux conditions de visibilité, à la météo, à la chaussée et à la circulation.
- Accélérez avec prudence.
- Évitez les freinages et les manœuvres brusques.
- Freinez avec plus d'avance que d'habitude.

### AVERTISSEMENT

- Ne laissez jamais votre véhicule sans surveillance, en particulier lorsque le hayon arrière est ouvert. Les enfants pourraient accéder au coffre à bagages et fermer le hayon de l'intérieur ; ils y resteraient enfermés, ne pourraient pas en sortir sans aide et risqueraient la mort.
- Fermez et verrouillez le hayon arrière ainsi que toutes les portes lorsque vous quittez le véhicule. Avant de verrouiller le véhicule, assurez-vous que personne ne se trouve à l'intérieur, y compris des enfants.

### ATTENTION

Les filaments électriques ou, selon l'équipement, les antennes intégrées dans les vitres arrière pourraient être endommagés,

même de manière irréparable, s'ils frottent contre des objets.

### Nota

Les sangles adaptées aux œillets d'arrimage et permettant de fixer le chargement sont disponibles dans le commerce d'accessoires.

## Coffre à bagages

### Plage arrière enroutable

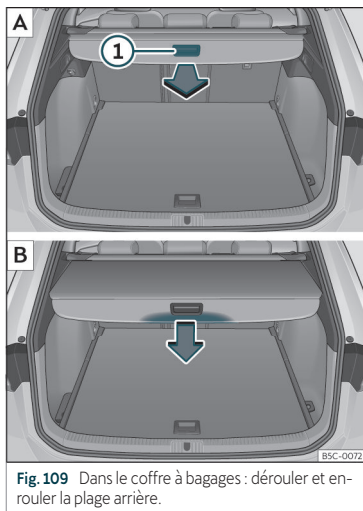

**Fig. 109** Dans le coffre à bagages : dérouler et enrouler la plage arrière.

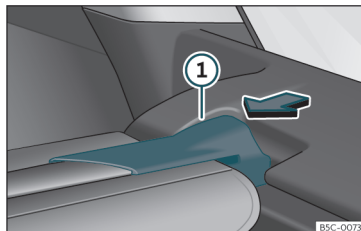

**Fig. 110** Dans le coffre à bagages : démontage de la plage arrière.

#### Dérouler la plage arrière

- Tirez uniformément sur la plage arrière par la poignée »» **fig. 109** **1** **A** vers l'arrière puis retirez-la jusqu'en butée jusqu'à ce qu'elle s'encastre de manière audible.

#### Enroulement de la plage arrière

- Appuyez sur la poignée de la plage arrière dans le sens de la flèche jusqu'à la débloquent »» **fig. 109** **B**.

La plage se déplace automatiquement jusqu'à la fin du rail en s'enroulant complètement.

#### Démontage de la plage arrière

- Appuyez sur le support de la plage arrière »» **fig. 110** **1** dans le sens de la flèche.
- Retirez la plage arrière depuis le support vers le haut.

- La plage arrière peut être rangée sous le plancher de coffre à bagages modulable si celui-ci se trouve en position haute »» page 147.

#### Pose de la plage arrière

- Placez la plage arrière dans le logement prévu dans le revêtement latéral gauche ou droit.
- Insérez le support de la plage arrière »» **fig. 110** **1** dans le logement de l'autre côté.
- Vérifiez si le support est correctement enclenché.

#### ⚠ AVERTISSEMENT

Le transport d'animaux ou d'objets non fixés ou incorrectement fixés sur la plage arrière du coffre à bagages risque de provoquer des blessures graves en cas de freinage, de manœuvre brusque ou d'accident.

- Ne transportez pas d'objets durs, pointus ou lourds non fixés, ou dans un sac sur la plage arrière du coffre à bagages.
- Ne transportez jamais d'animaux sur la plage arrière du coffre à bagages.

#### ⓘ ATTENTION

Pour enrouler la plage arrière, appuyez sur la poignée, toujours vers le bas. Si vous procédez vers le haut, vous risquez de casser les axes.



### Ranger la plage enroulable

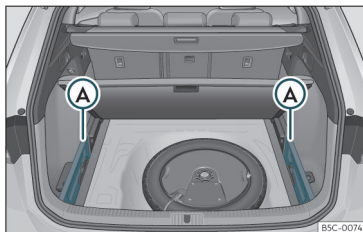

**Fig. 111** Dans le coffre à bagages : logement de rangement de la plage arrière.

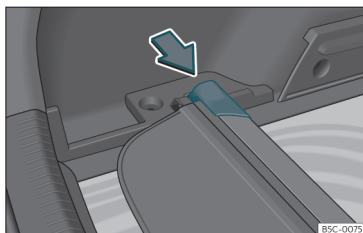

**Fig. 112** Dans le coffre à bagages : logement de rangement de la plage arrière.

La plage arrière enroulable peut être rangée sous le plancher modulable du coffre à bagages.

- Retirez les caches gauche et droit » **fig. 111** **A**.

- Appuyez sur la tête de la plage arrière enroulable dans le sens de la flèche jusqu'à l'insérer dans le logement prévu à cet effet » **fig. 112**.
- Remplacez les couvercles gauches et droit dans leur position d'origine.

### Plancher de coffre à bagages modulable

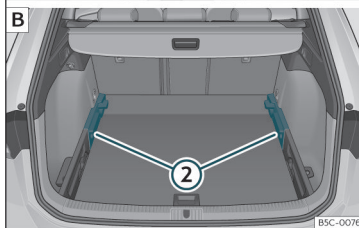
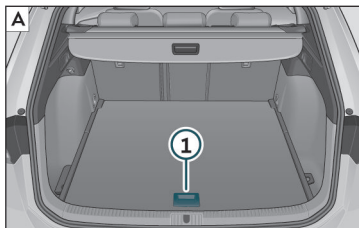

**Fig. 113** Plancher de coffre à bagages modulable : **A** position haute ; **B** position basse.

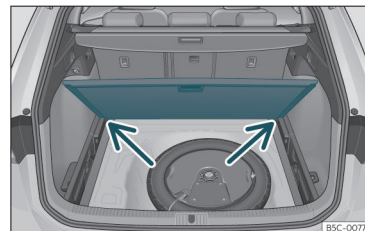

**Fig. 114** Plancher de coffre à bagages modulable : position inclinée.

### Plancher modulable en position haute

- Pour passer de la position basse en position haute, relevez le plancher avec la poignée » **fig. 113** **1**, tirez-le vers l'arrière jusqu'à ce que la partie avant du plancher dépasse complètement les supports » **fig. 113** **2**.
- Déplacez le plancher vers l'avant sur ces derniers jusqu'à ce qu'il bute contre le dossier de la banquette arrière et ensuite, abaissez le plancher avec la poignée **1**.

### Plancher modulable en position basse

- Pour passer de la position haute en position basse, relevez le plancher avec la poignée » **fig. 113** **1**, tirez-le vers l'arrière jusqu'à ce que la partie avant du plancher dépasse complètement les supports » **fig. 113** **2**.

»

- Laissez tomber la partie avant contre le plancher et poussez ce dernier vers l'avant jusqu'à ce qu'il bute contre le dossier de la banquette arrière en abaissant en même temps le plancher avec la poignée ①.

### Plancher modulable en position inclinée

Avec le plancher variable incliné, vous pouvez accéder à la zone de la roue de secours ou au kit anticrevaillon.

- Lorsque le plancher modulable se trouve en position haute, relevez-le à l'aide de la poignée»» fig. 113 ①, tirez-le et repoussez-le vers le dossier de la banquette arrière jusqu'à ce qu'il se plie au niveau de la charnière et que sa partie mobile repose contre le dossier.
- Appuyez le plancher contre les logements prévus à cet effet»» fig. 114 (flèches).

### ⚠ AVERTISSEMENT

- Fixez toujours les objets, y compris quand le plancher du coffre à bagages est relevé correctement.
- Transportez uniquement des objets qui ne dépassent pas les deux tiers de la hauteur du plancher entre la banquette arrière et le plancher du coffre à bagages relevé.
- Entre la banquette arrière et le plancher du coffre à bagages relevé, il n'est permis de transporter que des objets dont le poids ne dépasse pas environ 7,5 kg.

### ⓘ ATTENTION

- En position supérieure, le plancher du coffre à bagages modulable peut supporter jusqu'à 100 kg.
- Ne laissez pas tomber le plancher du coffre à bagages en le refermant, gardez toujours sous contrôle son déplacement vers le bas. Sinon, les revêtements et le plancher du coffre à bagage risqueraient d'être endommagés.

### 🔗 Œillets d'arrimage\*

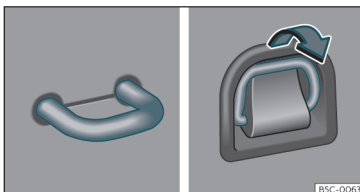

Fig. 115 Dans le coffre à bagages : œillets d'arrimage fixe et modulable.

Des œillets d'arrimage sont disposés à l'avant et à l'arrière du coffre»» fig. 115 pour fixer des objets non fixés et des bagages par des courroies d'arrimage et des sangles de fixation ou de retenue.

### ⚠ AVERTISSEMENT

Si vous utilisez des courroies d'arrimage, des sangles de fixation ou des sangles de retenue inadaptées ou endommagées, elles pourraient se casser en cas de freinage brusque ou d'accident. Les objets pourraient alors être projetés dans l'habitacle et entraîner des blessures graves, voire mortelles.

- Utilisez toujours des courroies d'arrimage, des sangles de fixation ou des sangles de retenue appropriées et en bon état.
- Serrez les courroies d'arrimage, les sangles de fixation et les sangles de retenue croisées sur la charge placée sur le plancher du coffre et attachez-les solidement aux anneaux d'arrimage.
- Ne dépassez jamais la charge de traction maximale de l'œillet d'arrimage lors de la fixation des objets.
- Assurez-vous que, surtout dans le cas d'objets plats, le bord supérieur de la charge est plus haut que les œillets d'arrimage.
- En fonction de l'équipement, tenez compte des panneaux d'indication du coffre sur la manière de placer la charge.
- Ne fixez jamais un siège pour enfant aux œillets d'arrimage.

### Nota

- La charge de traction maximale que peut supporter les œillets de fixation est d'environ 3,5 kN.
- Dans les établissements spécialisés, il est possible d'acheter des sangles de fixation, des sangles de retenue et des systèmes de fixation de charge adaptés. CUPRA recommande de se rendre chez un revendeur spécialisé CUPRA ou chez tout revendeur du réseau SEAT.

### Filet\*

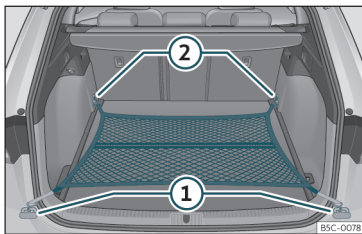

**Fig. 116** Dans le coffre à bagages : sac pour filet accroché au niveau du plancher.

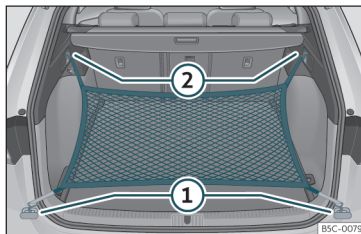

**Fig. 117** Dans le coffre à bagages : œillets (1) et crochets (2) pour accrocher le sac pour filet.

Le sac pour filet du coffre à bagages empêche les bagages légers de se déplacer. Il est possible de ranger de petits objets dans le sac pour filet grâce à une fermeture à glissière.

Le sac pour filet peut être accroché dans le coffre à bagages de différentes manières.

#### Accrocher le sac pour filet au plancher du coffre à bagages.

Si nécessaire, il faut déployer au préalable les œillets avant »» page 148 .

- Fixez les crochets du filet aux œillets d'arrimage (1) et (2) »» **fig. 116** »» . La fermeture à glissière du sac doit rester vers le haut.

#### Accrocher le sac pour filet au seuil de charge

- Fixez les crochets courts du filet aux œillets d'amarrage »» **fig. 117** (1) »» . La fermeture à glissière du sac doit rester vers le haut.
- Fixez les rubans aux crochets pour accrocher des sacs (2).

#### Démonter le sac pour filet

Le sac pour filet accroché est tendu »» .

- Décrochez le sac pour filet des œillets d'arrimage.
- Rangez le sac pour filet dans le coffre à bagages.

### AVERTISSEMENT

Pour fixer le sac pour filet élastique aux œillets d'arrimage du coffre à bagages, il faut l'étirer. Une fois accroché, il est tendu. Si le sac pour filet est accroché et décroché de manière inadéquate, les crochets dont il dispose peuvent provoquer des blessures.

- Attachez toujours bien les crochets du filet pour qu'ils ne se libèrent pas de manière incontrôlée des œillets d'arrimage à l'accrochage et au décrochage.
- À l'accrochage et au décrochage des crochets, protégez-vous les yeux et le visage pour éviter des lésions au cas où les crochets se libéreraient de manière incontrôlée. »»

- Accrochez toujours les crochets du sac pour filet dans l'ordre indiqué. Si un crochet se relâche soudainement, cela peut entraîner des blessures.

### Crochets pour sacs

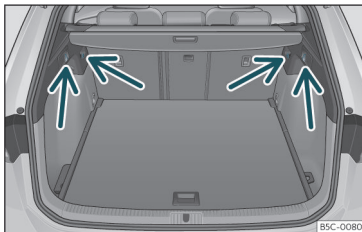

**Fig. 118** Dans le coffre à bagages : crochets pour sacs.

Sur les deux côtés du coffre à bagages, il peut y avoir des crochets pour suspendre des sacs » » **fig. 118**.

Les crochets pour sacs ont été conçus pour fixer des sacs de course légers.

### ⚠ AVERTISSEMENT

N'utilisez jamais de crochets pour retenir vos bagages ou d'autres objets. En cas de freinage ou d'accident, les crochets peuvent se casser.

### Trappe de chargement pour le transport d'objets longs\*

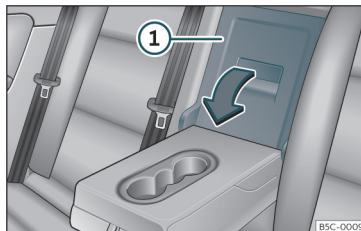

**Fig. 119** Dans le dossier de la banquette arrière : ouverture de la trappe.

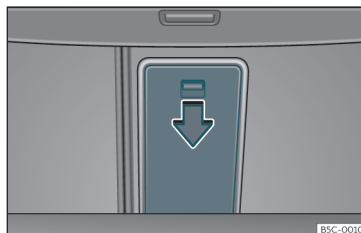

**Fig. 120** Dans le coffre à bagages : ouverture de la trappe.

Dans la banquette arrière, derrière l'accoudoir central, il y a une trappe de chargement pour le transport d'objets longs dans l'habitacle comme des skis, par exemple.

Pour éviter de salir l'habitacle, les objets qui sont sales devront être emballés (dans une serviette, par exemple) avant de les introduire à travers la trappe de chargement.

Quand l'accoudoir est abaissé, personne ne peut voyager dans le siège central de la banquette arrière.

### Ouvrir la trappe de chargement

- Abaissez l'accoudoir central.
- Tirez sur le levier de déverrouillage dans le sens de la flèche et rabattez complètement le couvercle de la trappe de chargement » » **fig. 119** ① vers l'avant.
- Ouvrez le hayon.
- Introduisez les objets longs à travers l'orifice depuis le coffre à bagages.
- Fixez bien les objets avec la ceinture de sécurité.
- Fermez le hayon.

### Refermer la trappe de chargement

- Relevez le couvercle de la trappe de chargement jusqu'à ce qu'il s'encastre. Le repère rouge sur le côté du coffre à bagages ne devra pas être visible.
- Fermez le hayon.
- Si nécessaire, relevez l'accoudoir central.

### Nota

La trappe de chargement peut également s'ouvrir depuis le coffre à bagages. Pour cela, il faut appuyer sur le levier de déverrouillage vers le bas, dans le sens de la flèche, et sur le couvercle vers l'avant >>> fig. 120.

## Filet de séparation\*

### Utilisation du filet de séparation derrière la banquette arrière\*

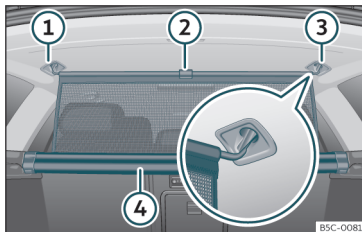

Fig. 121 Dans le coffre à bagages : attacher le filet de séparation.

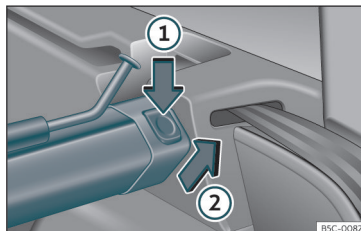

Fig. 122 Dans le coffre à bagages : démonter le filet de séparation.

### Fixation du filet de séparation

- Tirez la languette >>> fig. 121 ② vers le haut pour sortir le filet du boîtier ④.
- Attachez le filet de séparation au côté droit ou gauche ③ (image élargie).
- Attachez le filet de séparation dans le logement de l'autre côté ① en étirant la tringle.

Le filet de séparation est monté correctement lorsque les extrémités en forme de T sont fermement attachées dans les logements correspondants ③ et ①.

### Enroulement du filet de séparation

- Détachez la tringle des logements ③ et ①.
- Enroulez le filet dans le boîtier ④ en le déposant manuellement.

### Dépose du filet de séparation

- Rabattez vers l'avant les dossiers de la banquette arrière.
- Appuyez sur la touche de déverrouillage gauche ou droite >>> fig. 122 dans le sens de la flèche ①.
- Retirez la structure du support dans le sens de la flèche >>> fig. 122 ②.

### Repose du filet de séparation

- Rabattez vers l'avant les dossiers de la banquette arrière.
- Placez le boîtier dans les supports gauche et droit.
- Appuyez sur la structure sur les supports gauche et droit dans le sens contraire à la flèche >>> fig. 122 ② jusqu'à ce qu'elle s'enclenche.

Les repères rouges des touches de déverrouillage ne devront pas être plus visibles.

### AVERTISSEMENT

- Fixez toujours les objets, même quand le filet de séparation est monté correctement.
- Quand le véhicule est en déplacement, il ne faut pas que quelqu'un se trouve derrière le filet de séparation monté.

- Pour monter le filet de séparation avec dossiers arrière en position verticale, n'utilisez jamais les fixations du dossier des sièges arrière.

### ① ATTENTION

La commande inadéquate du filet de séparation peut provoquer des dommages.

- Ne « lâchez » pas le filet de séparation en le déposant ; si cela arrivait, vous pourriez endommager le filet et d'autres pièces du véhicule. Guidez le filet de séparation vers le bas manuellement.

### Utilisation du filet de séparation avec le dossier de la banquette arrière rabattu

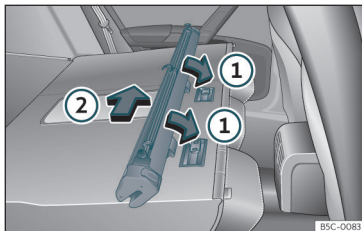

**Fig. 123** Monter le filet de séparation sur le dossier de la banquette arrière.

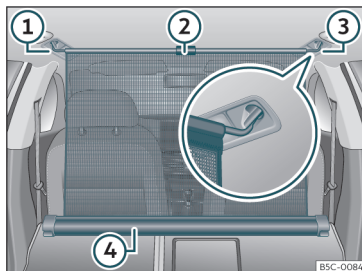

**Fig. 124** Dans le coffre à bagages : filet de séparation attaché avec le dossier de la banquette arrière rabattu.

### Repose du filet de séparation

- Rabattez vers l'avant les dossiers de la banquette arrière.
- Retirez le filet de séparation des supports latéraux.
- Placez la structure du filet sur les renforcements des rails de fixation dans le sens des flèches»» **fig. 123** ①.
- Poussez la structure vers le côté gauche du véhicule dans le sens de la flèche»» **fig. 123** ② et jusqu'à la butée.
- Vérifiez que le filet est correctement fixé.

### Fixation du filet de séparation

- Tirez la languette»» **fig. 124** ② vers le haut pour sortir le filet de la structure»» **fig. 124** ④.
- Attachez le filet de séparation au côté droit ou gauche»» **fig. 124** ③ (image élargie).
- Attachez le filet de séparation dans le logement de l'autre côté»» **fig. 124** ① en étirant la tringle.

Le filet de séparation est monté correctement lorsque les extrémités en forme de T sont fermement attachées dans les logements correspondants»» **fig. 124** ③ et ①.

### Enroulement du filet de séparation

- Détachez la tringle des logements disposés dans les revêtements des longerons du toit.
- Enroulez le filet dans la structure »» **fig. 124** ④ en la déposant manuellement.

### Dépose du filet de séparation

- Tirez la structure du filet de 5 cm environ dans le sens contraire à celui de la flèche »» **fig. 123** ②.
- Retirez la structure du rail de maintien en tirant dans le sens contraire à celui des flèches»» **fig. 123** ①.
- Redressez le dossier de la banquette arrière.

### ⚠ AVERTISSEMENT

En cas de freinage brusque ou d'accident, des objets pourraient être projetés dans l'habitacle et provoquer des lésions graves voire mortelles.

- Fixez toujours les objets, même quand le filet de séparation est monté correctement.
- Quand le véhicule est en déplacement, il ne faut pas que quelqu'un se trouve derrière le filet de séparation monté.

### ⚠ AVERTISSEMENT

Le dossier de la banquette arrière ne devra être redressé à nouveau que si le filet de séparation a été préalablement démonté.

### ⓘ ATTENTION

La commande inadéquate du filet de séparation peut provoquer des dommages.

- Ne « lâchez » pas le filet de séparation en le déposant ; si cela arrivait, vous pourriez endommager le filet et d'autres pièces du véhicule. Guidez le filet de séparation vers le bas manuellement.

## Galerie porte-bagages

### Brève introduction

Le toit du véhicule a été conçu pour accentuer l'aérodynamique. C'est pourquoi il est impossible de monter des barres transversales ou des systèmes porte-bagages conventionnels sur les gouttières du toit.

Comme les gouttières sont intégrées au toit pour réduire la résistance à l'air, il est uniquement possible d'utiliser des barres transversales et des systèmes porte-bagages homologués par CUPRA.

### Cas dans lesquels il est nécessaire de démonter les barres transversales et le système porte-bagages

- Lorsqu'ils ne sont pas utilisés.
- Quand le véhicule est lavé dans un car-wash.
- Lorsque la hauteur du véhicule dépasse la hauteur de passage nécessaire, par exemple, dans certains garages.

### ⚠ AVERTISSEMENT

- Fixez toujours correctement la charge à l'aide de courroies ou de rubans adaptés et en bon état.
- Une charge volumineuse, lourde, grande ou plane a un effet négatif sur l'aérodyna-

mique, le centre de gravité et le comportement du véhicule pendant la conduite.

- Évitez les freinages et les manœuvres brusques.
- Adaptez toujours la vitesse et le style de conduite aux conditions de visibilité, à la météo, à la chaussée et à la circulation.

### ⓘ ATTENTION

- Démontez toujours les barres transversales et le système porte-bagages avant d'entrer dans un car-wash automatique.
- La hauteur du véhicule augmente avec le montage des barres transversales et d'un système porte-bagages, ainsi qu'avec la charge transportée sur ceux-ci. C'est pourquoi vous devez vous assurer que la hauteur du véhicule ne dépasse pas la limite pour traverser, par exemple, des tunnels ou des portes de garage.
- Les barres transversales, le système porte-bagages et la charge fixée sur ceux-ci ne devra pas interférer avec l'antenne de pavillon ni faire obstacle à la zone des rails du toit coulissant panoramique et du hayon.
- À l'ouverture du hayon, assurez-vous qu'il ne heurte pas la charge du toit.

### 🌿 Conseil antipollution

Quand vous montez les barres transversales et un système porte-bagages, la consommation de carburant augmente du fait



de la plus grande résistance aérodynamique.

### Fixer les barres transversales et le système porte-bagages

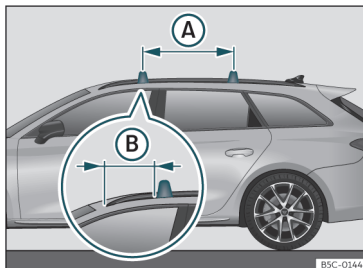

**Fig. 125** Points de fixation des barres longitudinales pour la galerie porte-bagages du toit.

Les barres transversales servent de base à une série de systèmes porte-bagages spéciaux. Pour des raisons de sécurité, il est nécessaire d'utiliser des systèmes spécifiques pour transporter les bagages, les bicyclettes, les planches de surf, les skis et les bateaux. Des accessoires appropriés peuvent être achetés chez les concessionnaires spécialisés CUPRA ou chez tout autre concessionnaire du réseau SEAT.

Fixez toujours les barres transversales et le système porte-bagages correctement. Prenez toujours en compte les instructions de montage fournies avec les barres transversales et le système porte-bagages concernés.

Les barres transversales se montent sur les barres latérales du toit » fig. 125 . La distance entre les barres transversales (A) devra être d'environ 75 cm et la distance entre la barre transversale avant et le support avant de la barre latérale du toit (B) devra être égale à 30 cm.

#### ⚠ AVERTISSEMENT

La fixation et une utilisation incorrectes des barres transversales et du système porte-bagages peuvent avoir pour conséquence que le système complet se libère du toit et provoque un accident et des lésions.

- Tenez toujours compte des instructions de montage du fabricant.
- Vérifiez les connexions filetées et les fixations avant de démarrer et, si nécessaire, resserrez-les après un court trajet. Quand vous effectuez de longs voyages, vérifiez les connexions filetées et les fixations à chaque repos que vous prenez.
- Ne réalisez jamais aucune modification ou réparation sur les barres transversales ou le système porte-bagages.

#### i Nota

Lisez attentivement les instructions de montage jointes avec les barres transversales et le système porte-bagages correspondant et emportez-les toujours dans le véhicule.

### Charger le système porte-bagages

Il ne sera possible de fixer la charge de manière sûre que si les barres transversales et le système porte-bagages sont correctement montés » ⚠.

#### Charge maximale autorisée sur le toit

La charge maximale autorisée qu'il est permis de transporter sur le toit est de **75 kg**. Ce chiffre comprend le poids du système porte-bagages, des barres transversales et de la charge transportée sur le toit » ⚠.

Informez-vous toujours du poids du système porte-bagages, des barres transversales et de la charge que vous allez transporter ; pesez-les le cas échéant. Ne dépassez jamais la charge maximale autorisée sur le toit.

En cas d'utilisation de barres transversales et de systèmes porte-bagages de capacité de charge moindre, il sera impossible de bénéficier au maximum de la charge autorisée. Dans ce cas, il est permis uniquement de charger le système porte-bagages jusqu'au



poids limite indiqué dans les instructions de montage.

### Distribution de la charge

Répartissez la charge de manière uniforme et fixez-la correctement » » .

### Contrôler les fixations

Une fois les barres transversales et le système porte-bagages montés, vérifiez les connexions filetées et les fixations après un court trajet et régulièrement ensuite.

#### AVERTISSEMENT

- Ne dépassez jamais la charge indiquée sur le toit, la charge autorisée sur les essieux et le poids total autorisé du véhicule.
- Ne dépassez pas la capacité de charge des barres transversales et du système porte-bagages, même si vous n'avez pas atteint la charge maximale autorisée sur le toit.
- Fixez toujours les objets lourds à l'avant dans la mesure du possible et répartissez la charge générale de manière uniforme.

#### AVERTISSEMENT

Si la charge flotte ou n'est pas fixée correctement, elle pourrait tomber du système porte-bagages et provoquer des accidents et des lésions.

- Utilisez toujours des courroies ou des rubans adaptés et en bon état.

## Rangement

### Brève introduction

Utilisez les rangements uniquement pour déposer des objets petits ou légers.

#### AVERTISSEMENT

Les objets transportés sans fixation dans le véhicule pourraient être projetés dans l'habitacle en cas de freinage brusque ou de manœuvre soudaine. Cette situation peut provoquer des blessures graves, ainsi que la perte de contrôle du véhicule.

- Ne transportez pas d'animaux, d'objets durs, tranchants ou lourds dans les vide-poches ouverts du véhicule, sur le combiné d'instruments ou sur le cache derrière la banquette arrière, ni sur les vêtements ou les sacs se trouvant dans l'habitacle.
- Gardez les rangements toujours fermés pendant la conduite.

#### AVERTISSEMENT

La présence d'objets situés sur le plancher du côté du conducteur peut empêcher l'actionnement des pédales. Cela peut en-

traîner une perte de contrôle du véhicule et augmenter le risque de blessures graves.

- Assurez-vous que rien ne peut vous empêcher d'appuyer à tout moment sur les pédales.
- Veillez à toujours bien fixer le tapis sur le plancher.
- Ne placez jamais d'autres tapis ou d'autres types de revêtement sur le tapis déjà installé.
- Ne laissez aucun objet tomber sur le plancher du conducteur pendant la conduite.
- Avec le véhicule garé, enlevez les objets qui se trouvent sur le plancher.

#### AVERTISSEMENT

En cas de présence de briquets dans le véhicule, ils pourraient être endommagés ou allumés par inadvertance. Cela pourrait provoquer de graves brûlures et des dommages au véhicule.

- Avant de régler un siège, veillez à toujours vous assurer qu'aucun briquet ne se trouve à proximité des pièces mobiles du siège.
- Avant de fermer un rangement, veillez à toujours vous assurer qu'il n'y a pas de briquet dans la zone de fermeture.
- Ne laissez jamais un briquet dans un rangement ou sur une autre surface du véhicule car il pourrait s'enflammer en raison des »

températures élevées qui pourraient être atteintes sur ces surfaces, notamment en été.

### ⓘ ATTENTION

- Ne rangez pas d'objets, d'aliments ou de médicaments sensibles à la chaleur ou au froid dans l'habitacle. La chaleur et le froid pourraient les endommager ou les rendre inutilisables.
- Les objets composés de matériaux transparents laissés dans le véhicule, tels que des lunettes, des loupes ou des ventouses transparentes fixées aux vitres, peuvent concentrer la lumière du soleil et endommager le véhicule.

### Boîte à gants

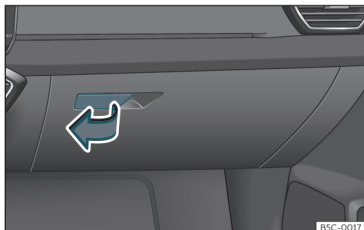

Fig. 126 Côté passager avant : boîte à gants.

### Ouverture et fermeture de la boîte à gants

*Ouverture* : Tirez sur la poignée»» fig. 126 et ouvrez la boîte à gants.

*Fermeture* : Appuyez sur la boîte à gants vers le haut.

### ⚠ AVERTISSEMENT

Le fait de laisser la boîte à gants ouverte peut augmenter le risque de blessures graves en cas d'accident, de freinage ou de manœuvre soudaine.

- Gardez la boîte à gants toujours fermée pendant la conduite.

### Tiroir de rangement sous les sièges avant\*

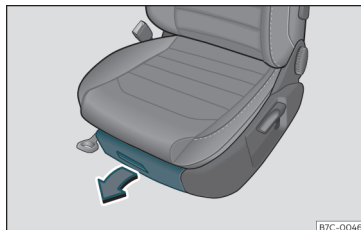

Fig. 127 Rangements sous les sièges avant.

*Ouverture* : Actionnez la poignée sur la tirette du tiroir et tirez le tiroir vers l'extérieur.

*Fermeture* : Poussez le tiroir sous le siège jusqu'à ce qu'il s'encastre.

En fonction de l'équipement, il peut y avoir sous le siège du conducteur un logement pour livres\* (de la taille approximative de la notice d'utilisation) à la place du tiroir de rangement.

### ⚠ AVERTISSEMENT

Si le tiroir est laissé ouvert, cela pourrait nuire au fonctionnement des pédales. Cela pourrait entraîner des accidents et des blessures graves.

- Gardez le tiroir toujours fermé pendant la conduite. Sinon, le tiroir et les objets qui pourraient en sortir pourraient se retrouver sur le plancher du conducteur et l'empêcher d'actionner les pédales.

### ⓘ ATTENTION

Le tiroir peut être chargé avec un maximum de 1,5 kg.

## Porte-gobelets

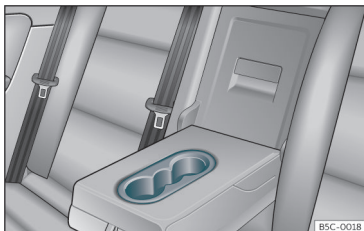

**Fig. 128** Sur l'accoudoir central arrière : porte-gobelets.

Il y a un porte-gobelets dans les rangements des portes du conducteur et du passager avant.

### Porte-gobelets avant

La console centrale contient deux sous-verre» fig. 128 .

### Porte-gobelets de l'accoudoir central arrière

*Utilisation* : Abaissez l'accoudoir central.

Lorsque le porte-boissons n'est plus utilisé, relevez l'accoudoir.

#### **⚠ AVERTISSEMENT**

Tout usage incorrect des porte-gobelets peut entraîner des blessures.

- Ne placez jamais de boissons chaudes dans les porte-gobelets. En cas de freinage ou d'accident de la route, les boissons chaudes déposées dans les porte-gobelets risquent de se renverser et causer des brûlures.

- Ne laissez pas de bouteilles ou d'autres objets tomber sur le plancher du conducteur pendant la conduite, car ils pourraient vous empêcher d'actionner les pédales.

- Ne placez jamais de verres, d'aliment ou d'autres objets lourds dans les porte-gobelets. Ces objets lourds pourraient être projetés par l'habitacle en cas d'accident et causer des blessures graves.

#### **⚠ AVERTISSEMENT**

Les bouteilles fermées peuvent exploser dans le véhicule sous l'effet de la chaleur ou du froid.

- Ne laissez jamais de bouteilles fermées dans le véhicule si la température dans ce dernier est trop élevée ou trop basse.

#### **ⓘ ATTENTION**

Pendant la conduite, ne laissez pas de récipients ouverts dans les porte-boissons. Si la boisson est renversée (en raison d'un freinage, par exemple), le véhicule et le système électrique risquent d'être endommagés.

#### **ⓘ Nota**

Les éléments intérieurs des porte-gobelets peuvent être enlevés pour le nettoyage.

## Autres rangements

Vous trouverez d'autres, vide-poches, rangements et supports à différents endroits du véhicule :

- Dans la console centrale.
- Sur la partie supérieure de la boîte à gants. Le poids ne doit pas dépasser 1,2 kg.
- Sur les places arrière, à gauche et à droite des sièges, se trouvent d'autres rangements.

Il y a des patères sur les montants centraux des portes et sur les poignées arrière du toit.

#### **⚠ AVERTISSEMENT**

Les vêtements suspendus peuvent réduire la visibilité du conducteur, et provoquer des accidents et des blessures graves.

- Accrochez toujours les vêtements aux patères de manière à ne pas réduire la visibilité du conducteur.
- Ne suspendez que des vêtements légers aux patères du véhicule. Ne laissez jamais d'objets lourds, durs ou pointus dans les poches de ces vêtements.

- N'utilisez pas de cintres pour suspendre les vêtements car l'efficacité des airbags ridedeux s'en trouverait amoindrie.

## Prises de courant

### Prises de courant du véhicule

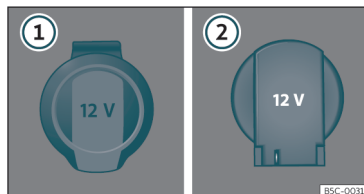

**Fig. 129** Prise de courant de 12 volts : ① à l'intérieur de l'accoudoir avant, ② dans le coffre à bagages.

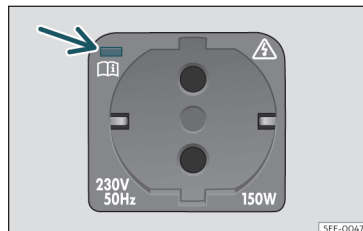

**Fig. 130** Sur le côté gauche du coffre à bagages : prise de courant de 230 volts.

#### Sur l'accoudoir avant

- Levez le cache de la prise de courant >>> **fig. 129** ①.
- Insérez la fiche de l'appareil électrique dans la prise de courant.

#### Dans le coffre à bagages\*

- Levez le cache de la prise de courant >>> **fig. 129** ②.
- Insérez la fiche de l'appareil électrique dans la prise de courant.

#### Prises de courant USB

En fonction de l'équipement et du pays, le véhicule dispose parfois de connecteurs USB permettant uniquement de charger un appareil ou servant de prise de courant.

Ces entrées USB se trouvent à l'arrière de la console, entre les sièges avant. Ces connecteurs

peuvent fonctionner à une puissance maximale de 10,5 W par port.

Ils **n'ont pas été conçus** pour la lecture de fichiers.

#### Consommation maximale de puissance

Prise de courant	Consommation maximale de puissance
12 volts	120 watts
230 volts	150 watts (300 watts - maximum 2 minutes)

La prise de courant de 12 volts peut être utilisée pour alimenter des accessoires électriques.

Assurez-vous que la consommation électrique maximale de chaque prise n'est pas dépassée. La consommation électrique des appareils est indiquée sur la plaque signalétique.

Lorsque deux ou plusieurs dispositifs électriques se connectent en même temps, faites en sorte que la consommation totale de chacun d'entre eux ne dépasse jamais les 190 watts >>> ①.

#### Prise de courant de 230 volts\*

Avec le moteur en marche, la prise de courant >>> **fig. 130** est activée automatiquement dès qu'un connecteur est branché. S'il y a suffisamment d'énergie disponible, selon

le cas, il est également possible de continuer à utiliser la prise de courant avec le moteur éteint » » 

**Brancher un appareil électrique :** Ouvrez le cache et branchez le connecteur à la prise de courant jusqu'à la butée pour déverrouiller la sécurité enfants intégrée. La prise ne fournit du courant que lorsque la sécurité enfants est déverrouillée.

### Diode DEL sur la prise de courant

Une diode verte est allumée en permanence :	La sécurité enfants est déverrouillée. La prise de courant est prête à fonctionner.
Lumière verte clignotante :	Le contact est coupé, mais il y a assez d'énergie disponible pour continuer à alimenter la prise de courant en courant pendant 10 minutes maximum. Si le connecteur est débranché avant que ce temps ne soit écoulé, la prise de courant est débranchée et ne peut plus être utilisée tant que le contact n'a pas été remis.
Une diode rouge clignote :	En présence d'un défaut, par exemple, déconnexion due à une surtension ou une surchauffe.

### Déconnexion due à une surchauffe

Lorsque la température dépasse une certaine valeur, l'onduleur de la prise de 230 volts est automatiquement déconnecté. La déconnexion empêche toute surchauffe lors-

que la consommation électrique des appareils connectés est excessive ou que la température ambiante est trop élevée. La prise de courant de 230 volts peut être réutilisée après un temps de refroidissement. Pour ce faire, débranchez d'abord le connecteur de l'appareil connecté, puis rebranchez-le. Cela évite que l'appareil électrique ne soit remis sous tension sans que cela soit souhaité.

### AVERTISSEMENT

Le système électrique est sous haute tension !

- Ne renversez pas de liquides sur la prise de courant.
- Ne branchez pas d'adaptateur ou de rallonge à la prise de courant de 230 volts. Dans le cas contraire, la sécurité enfants intégrée sera déverrouillée et la prise de courant fonctionnera.
- N'insérez pas d'objets conducteurs (une aiguille à pointe, par exemple) à la prise de courant de 230 volts.

### AVERTISSEMENT

La prise de courant ne fonctionne que si le contact d'allumage est mis. Une mauvaise utilisation peut provoquer de sérieuses blessures ou un incendie. C'est pourquoi vous devez éviter de laisser les enfants seuls dans le véhicule si la clé se trouve à l'intérieur. Ils pourraient être blessés.

### ATTENTION

Pour éviter tout endommagement au niveau des prises de courant, n'utilisez que des connecteurs adéquats.

### ATTENTION

- **Prise de courant de 230 volts :**
  - Ne laissez pas des appareils ou des connecteurs trop lourds (p. ex., un bloc d'alimentation) directement suspendus à la prise.
  - Ne connectez pas de lampes à néon.
  - Connectez à la prise de courant que des appareils dont la tension correspond à la tension.
  - La fonction de déconnexion par surcharge intégrée empêche les appareils électriques nécessitant un courant de démarrage élevé de s'allumer. Dans ce cas, débranchez l'alimentation de l'appareil électrique et essayez de le rebrancher après 10 secondes.

### Nota

- La batterie du véhicule se décharge lorsque le moteur est à l'arrêt et que des accessoires sont en circuit.
- Si l'appareil raccordé chauffe trop, éteignez-le immédiatement et débranchez-le du réseau électrique.

»

- Avant de mettre ou de couper le contact d'allumage, débranchez les appareils branchés aux ports USB pour les protéger d'éventuels dommages causés par l'oscillation de la tension électrique.
- Il est possible que certains appareils ne fonctionnent pas correctement lorsqu'ils sont branchés aux prises de courant de 230 volts du fait d'un manque de puissance (watts).





## Climatisation

### Chauffage, ventilation et refroidissement

#### Introduction

Le **Climatronic** à 3 zones chauffe, ventile, refroidit et déshumidifie l'habitacle en le traitant comme 3 zones indépendantes à climatiser (conducteur, passager avant et places arrière).

Il existe plusieurs manières d'allumer la climatisation :

- Appuyez sur **AUTO** sur la Climabar  
»» fig. 131 
- **OU** : Appuyez sur  dans le menu climatisation»» page 163  sur le widget climatisation.
- **OU** : Appuyez sur  dans le menu climatisation»» page 163  sur le widget climatisation.
- **OU** : Modifiez la température souhaitée.

Le climatiseur fonctionne de façon optimale lorsque les vitres et le toit ouvrant\* sont fermés.

Certaines fonctions et sous-menus dépendent de l'équipement.

#### Filter à poussière et à pollen

Le filtre à poussière et à pollen avec insert à charbon actif réduit les impuretés dans l'air introduit dans l'habitacle.

Le filtre à poussière et à pollen doit être remplacé régulièrement afin que la puissance du climatiseur ne soit pas affectée.

Si le rendement du filtre diminue prématurément à cause de l'utilisation du véhicule dans un environnement où l'air contient de nombreuses impuretés, il faut le remplacer sans attendre le moment prévu.

#### AVERTISSEMENT

L'absence d'une bonne visibilité à travers les glaces augmente le risque d'accident grave.

- Veillez toujours à ce que les glaces soient dépourvues de gel et de neige, et qu'elles ne soient pas embuées, de manière à avoir une bonne visibilité à l'extérieur du véhicule.
- Ne démarrez que lorsque vous disposez d'une bonne visibilité.
- Assurez-vous de toujours utiliser correctement le climatiseur, ainsi que le dégivrage de la lunette arrière afin de bien voir ce qui se passe à l'extérieur.
- Ne laissez jamais le recyclage d'air fonctionner durant une période prolongée. Lorsque le système de refroidissement est désactivé et le mode de recyclage de l'air

activé, les glaces peuvent s'embuer très rapidement et limiter considérablement la visibilité.

- Désactivez le mode de recyclage de l'air quand vous n'en avez pas besoin.

### AVERTISSEMENT

L'air vicié augmente la fatigue et la perte de concentration du conducteur, ce qui peut entraîner un accident grave.

- Ne laissez jamais le ventilateur déconnecté pendant longtemps, n'utilisez pas non plus le mode de recyclage durant une période prolongée, puisque l'air de l'habitacle ne sera pas renouvelé.

### ATTENTION

- Pour remplacer le filtre à pollen, veuillez toujours faire appel à un service technique.
- S'il vous semble que le climatiseur est peut-être endommagé, éteignez-le. Vous éviterez ainsi des dégâts supplémentaires. Faites contrôler le climatiseur dans un atelier spécialisé.
- Les travaux de réparation sur le climatiseur nécessitent des connaissances spécifiques et des outils spéciaux. CUPRA vous recommande de vous adresser au partenaire spécialisé CUPRA ou au partenaire officiel SEAT.

### Nota

- Si le système de refroidissement est désactivé, l'air qui entre depuis l'extérieur ne sera pas déshumidifié. Afin d'éviter l'embuage des glaces, CUPRA vous recommande de laisser la climatisation de refroidissement (compresseur) activée. Pour ce faire, appuyez sur la touche de fonction A/C. L'icône devra s'allumer.
- La puissance calorifique maximale et le dégivrage le plus rapide possible des glaces sont obtenus lorsque le moteur atteint sa température normale de fonctionnement.
- Pour ne pas nuire au bon fonctionnement du chauffage et du refroidissement et éviter l'embuage des glaces, la prise d'air située devant le pare-brise doit être exempte de glace, de neige ou de feuilles.
- L'air qui sort des diffuseurs et circule à travers tout l'habitacle est évacué par les ouïes de sortie d'air disposées dans le coffre à bagages à cet effet. Par conséquent, évitez d'obstruer ces ouïes avec des objets, quel que soit leur type.
- Il est déconseillé de fumer lorsque le mode recyclage de l'air ambiant est activé car la fumée aspirée se dépose sur l'évaporateur du système de refroidissement et dégage des odeurs désagréables.
- Il est conseillé de connecter le climatiseur au moins une fois par mois, afin que les joints du système se lubrifient et pour prévenir l'apparition de fuites. Si vous observez une diminution de la puissance fri-

gorifique, contactez un Service Technique pour faire contrôler le système.

- Quand on exige un effort extrême au moteur, le compresseur se déconnecte temporairement.

## Commandes du Climatronic



Fig. 131 Représentation schématique : fonctions de climatisation

### Ⓐ Climabar

Barre fixe en haut de l'écran du système d'infodivertissement» fig. 131 Ⓐ, (même si la fonction est désactivée) contenant les fonctions de climatisation suivantes :



Montre l'état / la vitesse du ventilateur. Cette touche permet d'accéder au menu Climatisation» page 163.

### 20.0°C

La température voulue se règle en faisant glisser le doigt sur les chiffres de gauche à droite et de droite à gauche.

En appuyant sur ces chiffres, on accède au sous-menu de réglage des températures.

**Ou :** les zones tactiles ① et ② (bleue / rouge) permettent de régler la température du climatiseur» fig. 131.



Accès au sous-menu de chauffage des sièges\*» page 166.



Activer/désactiver le recyclage d'air ambiant » page 165

### Sous-menus de réglage des températures

Sous-menu contenant les fonctions suivantes :

### 20.0°C

La température voulue se règle en faisant glisser le doigt sur les chiffres de gauche à droite et de droite à gauche, **ou** en appuyant sur ⊕ ou ⊖.

### SYNC

Synchronise la température du côté du conducteur avec les autres zones.



## Menu Climatisation

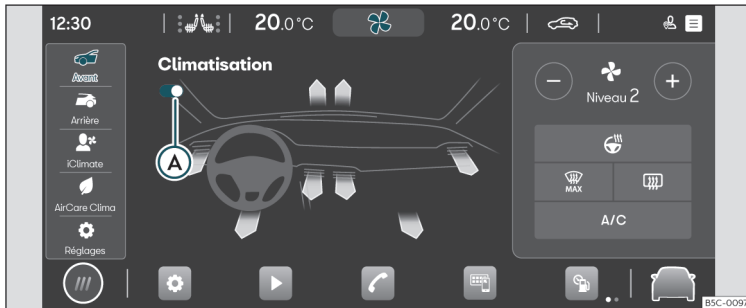

Fig. 132 Représentation schématique : Menu climatisation.

Le menu Climatisation comprend les sous-menus suivants en fonction de l'équipement :

#### Sous-menu Avant

Sous-menu concernant la climatisation de la partie avant dans lequel se trouvent les fonctions suivantes :



Activer/désactiver le Climatronic  
 >>> fig. 132 A.

#### Sorties des diffuseurs d'air (flèches)

En appuyant sur la flèche souhaitée, on sélectionne la distribution de l'air vers une ou

plusieurs des zones suivantes : pieds, haut du corps ou pare-brise.

La couleur des flèches n'indique pas la température de sortie de l'air mais la température réglée en fonction des conditions ambiantes.



La vitesse du ventilateur se règle manuellement en appuyant sur ⊕ ou ⊖.



Activer ou désactiver le chauffage du volant\*.

L'état de ce dernier (allumé/éteint) est également affiché.

Le volant multifonction permet également de régler les niveaux de chauffage en plus de l'éteindre et de l'allumer» page 167 .



La fonction de dégivrage / désembuage du Climatronic fait fondre le givre / dissipe la buée du pare-brise. L'air est asséché et le ventilateur se met à fonctionner à haute puissance.

Lorsque cette fonction est active, la climatisation arrière reste désactivée.



Le dégivrage de la lunette arrière fonctionne uniquement avec le moteur en marche et se »

désactive automatiquement au bout de 10 minutes maximum. Elle doit être désactivée dès que la glace ne présente plus de trace de buée.

Une plus faible consommation de courant se répercute positivement sur la consommation de carburant.

Afin d'éviter d'endommager la batterie, une désactivation temporaire automatique de cette fonction est possible, celle-ci pouvant être rétablie dans des conditions normales de fonctionnement.

### A/C

Activer/désactiver le système de refroidissement et de désembuage.

### AUTO

En mode **AUTO**, la température sélectionnée reste constante. La vitesse de fonctionnement du ventilateur et la diffusion de l'air sont automatiquement ajustées.

Le mode **AUTO** s'interrompt lorsque la vitesse du ventilateur et/ou la diffusion de l'air est/sont modifiée/s manuellement.

En mode **AUTO**, la vitesse du ventilateur peut être réglée dans le Climaprofile (*faible*, *moyenne* ou *élevée*) en appuyant par pulsations successives sur la touche de fonction **AUTO**.

Le Climaprofile peut également être réglé dans le sous-menu des Réglages.

### Sous-menu Arrière

Sous-menu concernant la climatisation de la partie arrière dans lequel se trouvent les fonctions suivantes :



Activer/désactiver le Climatronic.



Si l'icône est allumée, le réglage de la température depuis la zone arrière est impossible.

### 20.0°C

Réglage de la température de la zone arrière en appuyant sur les icônes ⊕ ou ⊖.

### Sous-menu iClimate

Sous-menu dans lequel se trouvent différentes fonctionnalités intelligentes et/ou automatiques :



Chauffer les mains : cette fonction ajuste automatiquement et pendant un certain temps le climatiseur pour chauffer la zone du volant.



Refroidir les pieds : cette fonction ajuste automatiquement et pendant un certain temps le climatiseur pour refroidir la zone des pieds.



Désembuer pare-brise : cette fonction ajuste automatiquement et pendant un certain temps le climatiseur pour désembuer le pare-brise.



Chauffer les pieds : cette fonction ajuste automatiquement et pendant un certain temps le climatiseur pour chauffer la zone des pieds.



Fresh Air : cette fonction ajuste automatiquement et pendant un certain temps le climatiseur pour ventiler l'habitacle.

### Sous-menu AirCare Clima

Le système de climatisation est pourvu d'un filtre qui peut limiter l'introduction d'agents polluants allergènes.

Avec la fonction Air Care activée, le mode de recyclage de l'air est activé et il se régule automatiquement et en continu tant qu'aucun risque de formation de buée n'est détecté.

- La fonction AirCare s'active/se désactive en appuyant sur la touche .
- La touche **i** permet d'accéder à l'information relative à la fonction du système AirCare.

### Sous-menu Réglages

Sous-menu contenant les réglages suivants :

- Recyclage automatique de l'air ambiant : pour activer et désactiver le recyclage automatique de l'air ambiant»» page 165.

• Climaprofile : Pour régler la vitesse du ventilateur (*faible, moyenne ou élevée*) pendant le fonctionnement en mode **AUTO**.

### Instructions d'utilisation du climatiseur

Le système de refroidissement de l'habitacle fonctionne uniquement lorsque le moteur est en marche et le ventilateur allumé.

#### Utilisation économique du climatiseur

Avec le climatiseur connecté, le compresseur consomme la puissance du moteur et augmente la consommation de carburant.

Le climatiseur fonctionne de façon optimale lorsque les vitres et le toit ouvrant\* sont fermés. Cependant, si l'habitacle a été trop chauffé, par exemple avec le véhicule arrêté en plein soleil, vous pouvez accélérer le refroidissement en ouvrant les vitres et le toit ouvrant\* pendant quelques instants.

#### Changer l'unité de température (Climatronic)

Le changement d'indication de la température de degrés Celsius à Fahrenheit sur l'écran du système d'infodivertissement s'effectue en appuyant sur la touche de fonction  > **Réglages** > **Unités**.

#### Activation du système de refroidissement impossible

Si le système de réfrigération ne fonctionne pas, les causes peuvent être les suivantes :

- Le moteur n'est pas démarré.
- Le ventilateur est désactivé.
- Le fusible du climatiseur a grillé.
- La température extérieure est inférieure à environ +3 °C (+38 °F).
- Le compresseur du climatiseur s'est désactivé temporairement car le liquide de refroidissement du moteur est trop chaud.
- Le véhicule présente un autre défaut. Faites contrôler le climatiseur dans un atelier spécialisé.

#### Particularités

Lorsque l'humidité et la température extérieure sont élevées, l'**eau condensée** par l'évaporateur du système de refroidissement peut goutter et former une flaque sous le véhicule. Ce phénomène est normal et n'est pas le signe d'un défaut d'étanchéité !

#### Nota

Après avoir démarré le moteur, l'humidité résiduelle accumulée dans le climatiseur peut embuer le pare-brise. Activez la fonction de dégivrage pour désembuer le pare-brise dès que possible.

### Diffuseurs d'air

Pour garantir le chauffage, le refroidissement et la ventilation à l'intérieur de l'habitacle, les diffuseurs d'air doivent rester ouverts.

- Pour fermer les diffuseurs d'air du côté gauche, déplacer la commande du diffuseur correspondant totalement vers la droite. Pour fermer les diffuseurs d'air du côté droit, déplacer la commande du diffuseur correspondant totalement vers la gauche.
- Orienter la direction de l'air à l'aide de la barrette de la grille de ventilation.

Il existe d'autres diffuseurs d'air supplémentaires et non réglables sur le combiné d'instruments, au niveau du plancher et à l'arrière de l'habitacle.

#### Nota

Ne placez jamais d'aliments, de médicaments ou d'autres objets sensibles à la chaleur ou au froid devant les diffuseurs d'air car ils pourraient se détériorer ou devenir inutilisables à cause de l'air.

### Recyclage de l'air ambiant

Le mode de recyclage de l'air ambiant évite que l'habitacle ne se remplisse d'air provenant de l'extérieur. »

Si la température extérieure est très élevée, il faudra sélectionner le mode de recyclage de l'air ambiant manuel pendant une courte durée afin de rafraîchir l'habitacle plus rapidement.

Pour des raisons de sécurité, le recyclage de l'air ambiant se désactive en appuyant sur la touche .

### Activation et désactivation du recyclage manuel de l'air ambiant

- Appuyez sur la touche  pour activer ou désactiver le recyclage manuel de l'air.

### Mode automatique de recyclage de l'air ambiant Climatronic

Lorsque le mode de recyclage de l'air ambiant automatique est activé, l'air frais a libre accès à l'habitacle. Lorsque le système détecte une concentration élevée de substances nocives dans l'air extérieur, le recyclage de l'air ambiant s'active automatiquement. Lorsque le niveau d'impuretés revient dans une gamme normale, le mode de recyclage se désactive.



Le système n'est pas capable de détecter les mauvaises odeurs.



- L'activation et la désactivation automatique du recyclage de l'air ambiant s'effectue dans le menu Réglages du climatiseur»» page 162.

### Chauffage des sièges avant\*

Avec le contact allumé, la banquette et le dossier des sièges avant peuvent être chauffés électriquement.

#### Gérer le chauffage des sièges

L'icône  de la Climabar»» fig. 131  permet de faire dérouler le menu du chauffage des sièges.

- Appuyez sur le bouton de fonction du siège de gauche ou de droite pour activer le chauffage du siège à la puissance maximale.
- Appuyez plusieurs fois de suite sur le bouton de fonction du siège de gauche ou de droite pour le régler sur le niveau souhaité.
- Pour désactiver le chauffage du siège, appuyez plusieurs fois sur le bouton de fonction du siège correspondant jusqu'à ce que plus aucun LED ne soit allumé.
- Vous pouvez aussi régler le niveau du chauffage du siège en appuyant avec **deux** doigts sur la zone tactile»» fig. 131   (siège de gauche ou de droite).

Si le contact est remis dans les 10 minutes, le chauffage du siège conducteur passe automatiquement au dernier niveau réglé.

### Cas dans lesquels le chauffage des sièges ne devrait pas être activé

Si l'une des conditions suivantes se présente, n'activez pas le chauffage du siège :

- Le siège n'est pas occupé.
- Le siège est revêtu d'une housse.
- La banquette est équipée d'un siège pour enfants.
- La banquette du siège est humide ou mouillée.
- La température extérieure ou celle de l'habitacle est supérieure à +25°C (77°F).

### AVERTISSEMENT

Les personnes qui, à cause de médicaments, d'une paralysie ou de maladies chroniques (telles que le diabète), ne perçoivent pas la douleur ou la température, ou manifestent une perception limitée et les enfants peuvent souffrir de brûlures dans le dos, sur les fesses ou les jambes en utilisant le chauffage des sièges.

- Les personnes dont la perception de la douleur et de la température est altérée ne doivent jamais utiliser le chauffage du siège.
- Si une anomalie liée au contrôle de température du dispositif est détectée, veuillez le faire réviser par un atelier spécialisé.

**⚠ AVERTISSEMENT**

Si le tissu du coussin est mouillé, ceci peut affecter négativement le fonctionnement du siège chauffant et augmenter le risque de brûlures.

- Vérifier que la banquette est sèche avant d'utiliser le siège chauffant.
- Ne vous asseyez pas avec des vêtements humides ou mouillés sur le siège.
- Ne laissez pas d'objets ni de vêtements humides ou mouillés sur le siège.
- Ne versez pas de liquides sur le siège.

**ⓘ ATTENTION**

- Afin de ne pas endommager les éléments chauffants du siège, ne vous agenouillez pas sur les sièges et n'appliquez aucune pression excessive concentrée en un point sur la banquette ou le dossier.
- Les liquides, objets pointus et matériaux isolants (une housse ou un siège pour enfant, par exemple) peuvent endommager le siège chauffant.
- En cas d'odeur, désactivez immédiatement le siège chauffant et faites-le contrôler dans un atelier spécialisé.

**🌿 Conseil antipollution**

Laissez le chauffage des sièges allumé pendant le temps nécessaire. Sinon, vous consommez inutilement du carburant.

**Chauffage du volant\***

Le chauffage du volant ne fonctionne qu'avec le moteur en marche.

**Niveaux de chauffage du volant**

Le niveau de chauffage sélectionné du volant est affiché sur l'écran du combiné d'instruments.

Le contrôle des niveaux se fait à l'aide de la touche  du volant multifonction :

- *Pulsation courte (moins d'une seconde)* : le chauffage commence à fonctionner au niveau maximum. Appuyez plusieurs fois sur la touche du volant jusqu'à obtenir le niveau souhaité. Pour désactiver le chauffage du volant, appuyez plusieurs fois sur la touche du volant jusqu'à ce que l'icône **OFF** du volant chauffé apparaisse sur le combiné d'instruments.
- *Pulsation longue (plus d'une seconde)* : le chauffage se désactive directement quel que soit son niveau de fonctionnement en cours. Si vous appuyez de nouveau pendant plus d'une seconde sur la touche du volant, le chauffage reprend directement avec le dernier niveau d'intensité mémorisé.

Dans les véhicules hybrides, les niveaux de chauffage peuvent également être réglés

dans le menu de climatisation du système d'infodivertissement :

- Appuyez sur le bouton de fonction du chauffage du volant . Le chauffage commence à fonctionner au niveau maximum.
- Appuyez plusieurs fois sur le bouton de fonction jusqu'à obtenir le niveau souhaité.
- Pour désactiver le chauffage du volant, appuyez plusieurs fois sur le bouton de fonction jusqu'à ce que plus aucune LED ne soit allumée.

**Désactivation automatique**

Le chauffage du volant se désactive automatiquement dès que l'une des conditions suivantes est remplie :

- S'il détecte qu'il consomme trop d'énergie.
- Si le système de chauffage du volant est endommagé.
- Si le contact est coupé.

**Ventilation stationnaire\***

Avec la fonction de ventilation stationnaire, l'habitacle du véhicule peut être ventilé au printemps / en été.

La puissance nécessaire pour la ventilation stationnaire est fournie par la batterie de 12 volts du véhicule.



Le contrôle de la fonction de ventilation se fait à travers l'application mobile de CUPRA CONNECT ou à travers le site MyCUPRA.

### Activation de la ventilation stationnaire

L'allumage de la fonction sera effectué :

- La touche d'allumage/arrêt immédiat de l'application ou du site MyCUPRA permet d'activer immédiatement la fonction de ventilation stationnaire.
- En programmant sa mise en route en fonction d'une heure de départ.

Si le niveau de la batterie de 12 volts est faible, la ventilation stationnaire ne s'allumera pas.

### Désactivation de la ventilation stationnaire

La ventilation stationnaire s'interrompt dans les situations suivantes :

- Au terme de la durée de fonctionnement sélectionnée par l'utilisateur dans l'application ou sur le site MyCUPRA pour le mode d'allumage/arrêt immédiat.
- La touche d'allumage/arrêt immédiat de l'application ou du site MyCUPRA permet d'éteindre immédiatement la fonction de ventilation stationnaire.
- À l'heure programmée de départ.

La durée maximale de fonctionnement de la ventilation stationnaire est de 60 minutes.

### Programmation de départ/début du voyage

L'activation de la ventilation stationnaire pour une heure programmée n'est possible que pour une seule opération de ventilation. L'heure de départ doit être programmée de nouveau pour chaque ventilation.

Avant de programmer l'heure de départ, vérifiez que l'heure et la date du véhicule sont bien réglées.

Une fois l'heure de départ programmée, le véhicule calcule automatiquement le temps nécessaire de fonctionnement de la ventilation stationnaire en fonction des conditions ambiantes.

nuera. Pour récupérer le niveau de la batterie, nous recommandons de faire un long trajet.

#### ⓘ ATTENTION

Les aliments sensibles au chaud ou au froid, les médicaments et autres effets peuvent être endommagés par le flux d'air de sortie.

- Ne placez aucun aliment, médicament ou autre objet sensible aux changements de température à proximité des diffuseurs de ventilation.

#### ⓘ Nota

Si la ventilation stationnaire fonctionne de manière répétée pendant de longues périodes, le niveau de la batterie de 12 V dimi-

## Chauffage stationnaire (chauffage d'appoint)\*

### Brève introduction

Le chauffage stationnaire fonctionne au moyen du carburant provenant du réservoir du véhicule et peut être utilisé tant pendant la marche qu'à l'arrêt du véhicule.

Le chauffage stationnaire peut être contrôlé depuis l'application mobile CUPRA CONNECT, le site MyCUPRA ou la télécommande.

En hiver, l'activation du chauffage stationnaire permet de désembuer le pare-brise et d'éliminer le gel et la neige (s'il s'agit d'une fine couche) avant de prendre la route.

Si la température extérieure est très élevée, l'habitacle peut être ventilé lorsque le moteur est à l'arrêt au moyen du chauffage stationnaire.

La durée maximale de fonctionnement du chauffage d'appoint est de 60 minutes.

### ⚠ AVERTISSEMENT

Les gaz d'échappement du chauffage stationnaire contiennent du monoxyde de carbone, un gaz toxique, incolore et inodore. L'inhalation de monoxyde de carbone peut entraîner des pertes de connaissance, voire la mort.

- N'activez jamais le chauffage stationnaire et ne le laissez pas allumé dans des endroits clos ou non aérés.
- Ne programmez jamais le chauffage stationnaire pour qu'il s'allume et fonctionne dans un endroit clos ou non aéré.

### ⚠ AVERTISSEMENT

Les composants du chauffage stationnaire chauffent de manière extrême et pourraient causer un incendie.

- Garez le véhicule de sorte qu'aucun composant du système d'échappement n'entre en contact avec des matériaux facilement inflammables qui peuvent se trouver sous le véhicule, comme par exemple, de l'herbe sèche.

### ⚠ ATTENTION

Ne placez pas d'aliments, de médicaments ou d'autres objets sensibles au froid ou à la chaleur devant les diffuseurs d'air. Ils pourraient se détériorer ou devenir inutilisables à cause de l'air qui sort des diffuseurs.

## Activer et désactiver le chauffage stationnaire

### Allumage

Le chauffage stationnaire peut être activé des manières suivantes :

- Appuyez sur le bouton d'allumage/arrêt immédiat sur l'application ou sur le site MyCUPRA.
- Appuyez sur la touche  de la radiocommande par radiofréquence»» page 170 .
- En programmant une heure de départ sur l'application mobile ou sur le site MyCUPRA »» page 171.

### Extinction

Le chauffage stationnaire peut être désactivé des manières suivantes :

- Appuyez sur le bouton d'allumage/arrêt immédiat sur l'application ou sur le site MyCUPRA.
- Appuyez sur la touche **OFF** de la radiocommande par radiofréquence»» page 170 .
- Automatiquement, à l'heure de départ programmée ou une fois le temps de fonctionnement programmé écoulé.
- Automatiquement, lorsque le témoin  (indicateur du niveau de carburant) s'allume »» page 334.
- Automatiquement, lorsque la charge de la batterie 12 volts atteint un niveau très bas »» page 350.

### Particularité

Une fois désactivé, le chauffage stationnaire continuera à fonctionner pendant un court laps de temps afin de brûler le carburant »»

restant dans le système et également d'expulser les gaz d'échappement vers l'extérieur.

### Radiocommande

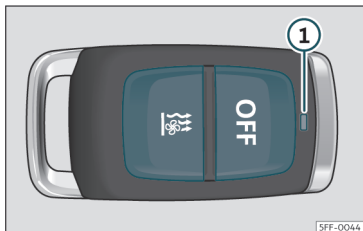

Fig. 133 Chauffage stationnaire : radiocommande.

fig. 133

 Activer le chauffage stationnaire

**OFF** Désactiver le chauffage stationnaire

① Témoin

Si vous appuyez sur les touches de la radiocommande par inadvertance, vous pourriez involontairement activer le chauffage stationnaire, même si vous vous trouvez en dehors du rayon d'action ou que le témoin clignote.

Pour activer ou désactiver le chauffage stationnaire, il est nécessaire d'appuyer longuement sur la touche (environ 1 seconde).

#### Témoin de la radiocommande

En appuyant sur les touches, le témoin de la radiocommande ① fournit différentes informations à l'utilisateur :

#### Il s'allume pendant environ 2 secondes

- *En vert* : Le chauffage stationnaire a été activé grâce à la touche .
- *En rouge* : Le chauffage stationnaire a été désactivé grâce à la touche **OFF**.

#### Il clignote lentement pendant environ 2 secondes

- *En vert* : Le signal d'activation n'a pas été reçu. La radiocommande se trouve en dehors du rayon de portée. Réduisez la distance au véhicule.
- *En rouge* : Le signal de désactivation n'a pas été reçu. La radiocommande se trouve en dehors du rayon de portée. Réduisez la distance au véhicule.

#### Il clignote rapidement pendant environ 2 secondes

- *En vert* : Le chauffage stationnaire est verrouillé. Causes possibles : le réservoir de carburant est presque vide, la tension de la bat-

terie 12 volts est trop basse ou un défaut quelconque est présent.

#### Il s'allume pendant environ 2 secondes

- *En orange (puis en vert ou en rouge)* : La pile de la radiocommande est presque vide. Cependant, le signal d'activation ou de désactivation a été reçu.
- *En orange (puis il clignote en vert ou en rouge)* : La pile de la radiocommande est presque vide. Le signal d'activation ou de désactivation n'a pas été reçu.

#### Il clignote pendant environ 5 secondes

- *En orange* : La pile de la radiocommande est vide. Le signal d'activation ou de désactivation n'a pas été reçu.

#### Changer la pile de la radiocommande par radiofréquence

Si lorsque vous appuyez sur les touches, le voyant de la radiocommande ① clignote pendant environ 5 secondes en orange ou ne s'allume pas, vous devrez remplacer la pile de la radiocommande.

La pile se trouve à l'arrière de la radiocommande, derrière un couvercle.

- Pour ouvrir le couvercle, soulevez-le légèrement par la partie inférieure et faites-le glisser vers le bas.
- Retirez la pile.



- Mettez une pile neuve en place. Lorsque vous remplacez la pile, respectez la polarité et utilisez une pile du même modèle »» ⚠.
- Remettez le couvercle de la pile en plaçant les languettes de la partie supérieure et en appuyant sur la partie inférieure.

### Rayon de portée

Le récepteur se trouve dans l'habitacle. Le rayon de portée maximal de la radiocommande est de quelques centaines mètres avec la pile neuve. La portée peut être considérablement réduite par la présence d'obstacles situés entre la radiocommande et le véhicule, de mauvaises conditions météorologiques ou la décharge de la pile.

### ⚠ AVERTISSEMENT

Avaler une pile de 20 mm de diamètre ou toute autre pile bouton peut causer des blessures graves, voire mortelles, en un laps de temps très court.

- Conservez toujours la radiocommande et les porte-clés contenant des piles, ainsi que les piles de rechange, les piles boutons et autres piles d'un diamètre supérieur à 20 mm, hors de la portée des enfants.
- Si vous pensez que quelqu'un a pu avaler une pile, consultez immédiatement un médecin.

### ⚠ ATTENTION

- La radiocommande contient des composants électroniques. Par conséquent, évitez qu'elle n'entre en contact avec de l'eau ou ne subisse des chocs violents et protégez-la de la lumière directe du soleil.
- L'utilisation de piles inappropriées peut endommager la radiocommande. Pour cela, remplacez toujours la pile usée par une autre de taille, intensité et spécifications identiques.

### ⚙ Conseil antipollution

- Débarassez-vous des piles dans le respect de l'environnement.
- La pile de la radiocommande peut contenir du perchlorate. Veuillez respecter les dispositions légales concernant son élimination.
- Veillez à ce qu'il ne soit pas possible d'actionner la radiocommande involontairement ; vous éviterez ainsi que le chauffage stationnaire se mette en marche sans que vous ne le souhaitiez.

### Programmer le chauffage stationnaire\*

L'activation du chauffage stationnaire pour une heure programmée n'est possible que pour un seul processus de climatisation.

L'heure de départ doit être programmée de nouveau pour chaque processus de climatisation.

Avant de programmer l'heure de départ, vérifiez que l'heure et la date du véhicule sont bien réglées.

Une fois l'heure de départ programmée, le véhicule calcule automatiquement le temps nécessaire de fonctionnement en fonction des conditions ambiantes.

### ⚠ AVERTISSEMENT

Ne programmez jamais le chauffage stationnaire pour qu'il s'allume et fonctionne dans un endroit clos ou non aéré. Les gaz d'échappement du chauffage stationnaire contiennent du monoxyde de carbone, un gaz toxique, incolore et inodore. L'inhalation de monoxyde de carbone peut entraîner des pertes de connaissance, voire la mort.

### Mode d'emploi

Le système d'échappement du chauffage stationnaire, situé sous le véhicule, ne doit pas être couvert de neige, de boue ni d'autres objets, quels qu'ils soient. Les gaz d'échappement doivent pouvoir s'échapper librement. Le fonctionnement du chauffage stationnaire entraîne la formation de gaz qui »

s'échappent par un tuyau situé sur le sous-bassement du véhicule.

En chauffant l'habitacle, l'air chaud se dirige d'abord, en fonction de la température ambiante, vers le pare-brise puis vers le reste de l'habitacle à travers les diffuseurs d'air. Si les diffuseurs sont orientés vers les glaces, par exemple, cela peut influencer la répartition de l'air.

### Cas dans lesquels le chauffage stationnaire ne s'active pas

- Le chauffage stationnaire a besoin d'une quantité d'énergie à peu près équivalente à celle requise par les feux de croisement. Si le niveau de charge de la batterie 12 volts est très bas, le chauffage stationnaire se désactive automatiquement ou ne peut pas être activé. Cela évite ainsi les problèmes lors du démarrage du moteur.
- Vous devez activer le chauffage chaque fois que vous souhaitez le mettre en marche. De même, vous devez réactiver l'heure de départ à chaque nouvelle utilisation.
- Le témoin  (indicateur du niveau de carburant) s'allume.

#### Nota

- Lorsque le chauffage stationnaire est activé, des bruits sont émis, causés par le fonctionnement de celui-ci.

- Lorsque l'humidité extérieure est élevée et que la température ambiante est basse, il est possible que de l'eau condensée provenant du système de chauffage et de ventilation s'évapore lorsque le chauffage stationnaire est en marche. Dans ce cas, il est possible que de la vapeur sorte du dessous du véhicule. Cela ne signifie pas qu'il y ait un défaut sur le véhicule.

- Si le véhicule est incliné, par exemple, s'il est stationné dans une pente, il est possible que le fonctionnement du chauffage stationnaire soit restreint si le niveau du réservoir de carburant est bas (juste au-dessus du niveau de la réserve).

- Si le chauffage stationnaire est utilisé plusieurs fois pendant une période prolongée, la batterie 12 volts se décharge. Pour recharger la batterie, vous devrez de temps en temps parcourir un certain nombre de kilomètres. À titre indicatif : vous devrez conduire pendant une durée à peu près équivalente à celle pendant laquelle le chauffage a fonctionné.

- À des températures inférieures à +5°C (+41°F), il est possible que le chauffage stationnaire s'active automatiquement lors de la mise en marche du moteur. Le chauffage stationnaire se désactive à nouveau au bout d'un certain temps.

### Fonction de pourcentage de climatisation atteint

✓ Valable pour : véhicules hybrides.

Cette fonction indique le pourcentage de climatisation atteint. Ce pourcentage est affiché dans le menu déroulant des températures.

Deux indicateurs, un pour la zone du conducteur et un pour la zone du passager, indiquent le pourcentage de climatisation de chaque zone en fonction de la température demandée pour cette zone et des conditions ambiantes.

### Fonction de reconnaissance de passagers

✓ Valable pour : véhicules hybrides.

La fonction de reconnaissance du passager avant ou de la zone arrière s'effectue permet de réduire la climatisation dans ces zones lorsqu'aucune occupation n'y est détectée, afin de réduire la consommation énergétique du véhicule.

La réduction de la climatisation est indiquée :

- *Zone du passager avant* : sur le réglage de la température de copilote, où s'affichera ÉCO à la place de la température sélectionnée.

• **Zone arrière** : Sur le réglage de la température arrière, où s'affichera **ÉCO** à la place de la température sélectionnée. Cette réduction de la climatisation sera aussi indiquée sur la zone arrière.

## Climatisation stationnaire\*

### Introduction

✓ Valable pour : véhicules hybrides.

Avec la climatisation stationnaire, l'intérieur du véhicule peut être refroidi, ventilé ou chauffé avec le véhicule à l'arrêt. Elle sert aussi à désembuer et à éliminer le gel ou une fine couche de neige du pare-brise. La climatisation stationnaire est alimentée par la prise de courant ou de la batterie haute tension du véhicule.

La climatisation stationnaire peut être programmée et contrôlée sur le système d'infodivertissement avec le menu e-Manager, à travers l'application mobile CUPRA CONNECT et sur le site MyCUPRA.

### ⓘ ATTENTION

L'air qui sort peut détériorer ou rendre inutilisables des aliments et autres objets sensibles à la chaleur et au froid.

• Ne laissez pas d'aliments, de médicaments ni d'autres objets sensibles à la température devant les diffuseurs d'air.

### ⓘ Nota

Si vous faites marcher la climatisation stationnaire avec le câble de charge non connecté, l'autonomie du véhicule est réduite. Dans le cas de températures extérieures extrêmes, la capacité de chauffage ou de refroidissement de la climatisation stationnaire peut ne pas être suffisante pour atteindre la température souhaitée réglée.

### Commande de la climatisation stationnaire

✓ Valable pour : véhicules hybrides.

#### Fonctionnement de la climatisation stationnaire avec le connecteur de charge non branché

La climatisation stationnaire peut fonctionner sans le connecteur de charge branché. Lorsque le connecteur de charge n'est pas branché, la climatisation stationnaire fonctionne avec la batterie à haute tension.

- Ouvrez le menu de l'e-Manager.
- Entrez dans le menu des réglages.
- Activez la fonction **Activer l'alimentation de la batterie haute tension si nécessaire**.

La climatisation stationnaire fonctionne seulement si la batterie haute tension est suffisamment chargée.

#### Réglage de la température souhaitée

• La sélection de la température souhaitée pour la climatisation stationnaire se fait dans le menu du système d'infodivertissement e-Manager au moyen de ⊕ ou ⊖.

#### Activer la climatisation stationnaire

Elle peut être activée des manières suivantes :

- Appuyez sur le bouton d'allumage/arrêt immédiat sur l'application mobile ou sur le site MyCUPRA.
- Appuyez sur l'icône d'allumage immédiat  dans le système d'infodivertissement (avec le véhicule éteint). La climatisation immédiate permet de climatiser le véhicule pendant une durée maximum de 30 minutes.
- En programmant automatiquement une heure de départ sur l'application mobile, sur le site MyCUPRA ou sur le système d'infodivertissement, dans le menu e-Manager >>> page 174.

#### Déconnecter la climatisation stationnaire

Elle peut être activée des manières suivantes :

- En établissant la disposition pour circuler. »

- Appuyez sur le bouton d'allumage/arrêt immédiat sur l'application mobile ou sur le site MyCUPRA.
- Appuyez sur l'icône d'allumage/extinction immédiat  dans le système d'infodivertissement (avec le véhicule éteint).
- Automatiquement, quelques minutes après l'heure de départ programmée.
- Automatiquement, si le niveau de charge de la batterie haute tension du véhicule a trop baissé.

### Nota

- **Tant que la climatisation stationnaire est activée, on entend des bruits de fonctionnement.**
- **Lorsque l'humidité extérieure est élevée et que la température ambiante est basse, il est possible que de l'eau condensée provenant du système de climatisation s'évapore lorsque la climatisation stationnaire est en marche. Dans ce cas, il est possible que de la vapeur sorte du dessous du véhicule. Cela ne signifie pas qu'il y ait un défaut sur le véhicule.**

## Programmation de la climatisation stationnaire

✓ Valable pour : véhicules hybrides.

La climatisation stationnaire peut être programmée sur le système d'infodivertissement pour l'heure de départ planifiée. Vous pouvez programmer la température souhaitée à l'intérieur du véhicule pour l'heure de départ prévue du véhicule.

En fonction de la température souhaitée, le véhicule calcule le moment où la climatisation stationnaire s'allume, pour atteindre la température souhaitée à l'heure de départ.

### Climatisation du véhicule avant le départ

- Ouvrez le menu de l'**e-Manager**.
- Établissez l'heure de départ prévue.
- Allumez les fonctions de **climatisation et charge** selon les besoins.

Si les deux fonctions de **climatisation et charge** sont allumées en même temps, la batterie haute tension se charge en premier, puis le véhicule est climatisé. L'horaire de départ peut seulement être activé lorsque l'une des deux fonctions a été activée.

Avec le connecteur de charge branché, le véhicule commence à se climatiser pendant environ 30 minutes avant l'heure de départ prévue. Si la disposition à circuler après l'heure de départ prévu n'est pas établie, le

véhicule sera climatisé pendant encore 15 minutes.

Si le connecteur de chargement n'est pas branché, le temps de fonctionnement de la climatisation est réduit à 10 minutes. L'extension du temps de fonctionnement si le véhicule n'est pas disposé à circuler est de 5 minutes.

La climatisation stationnaire est automatiquement désactivée.

### Climatisation stationnaire étendue

Il existe, dans le menu **e-Manager**, la possibilité d'ajouter la climatisation étendue, qui consiste à ce que, si le véhicule est climatisé avant le départ, les consommateurs de confort, par ex. le chauffage du siège ou le dégivrage de la lunette arrière peuvent s'allumer automatiquement avant l'heure de départ.

Les consommateurs de confort dépendent de l'équipement.

- Ouvrez le menu de l'**e-Manager**.
- Touchez sur les sièges dont les consommateurs de confort doivent être allumés en plus de la climatisation stationnaire. Seuls les sièges sélectionnés sont climatisés avant le départ.
- Pour allumer le chauffage de la lunette arrière avant l'heure de départ, activez la fonction **Chauffage automatique de la lunette**.

Le temps maximum d'attente pour les consommateurs de confort est d'environ 10 minutes avant l'heure de départ.

### **Activation immédiate du dégivrage de la lunette arrière**

À travers l'application mobile CUPRA CONNECT ou le site MyCUPRA, il est possible d'activer/désactiver le dégivrage de la lunette arrière, indépendamment de si la climatisation indépendant est activée ou non.

### **Climatisation du véhicule en déverrouillant le véhicule (avec l'ouverture de la porte/approche)**

- Ouvrez le menu de l'**e-Manager**.
- Touchez Réglages.
- Activez la fonction **Au déverrouillage du véhicule**.

Le véhicule se climatisera dès que vous l'aurez déverrouillé.

### **Vérification de la programmation**

Lorsque l'allumage est éteint, le temporisateur activé suivant et les fonctions configurées s'affichent sur le système d'infodivertissement.

# Système d'infodivertissement

## Introduction

### Se familiariser

#### Brève introduction

Les fonctions et les réglages de l'infodivertissement dépendent du pays et de l'équipement du véhicule.

#### Avant la première utilisation

Avant la première utilisation, veuillez tenir compte des aspects suivants afin de tirer le meilleur parti des fonctions et des réglages disponibles :

- Respectez les consignes de sécurité de base»» page 176.
- Rétablissez les réglages d'usine du système d'infodivertissement.
- Recherchez et mémorisez vos stations de radio favorites sur les touches de pré-réglage afin de pouvoir les capter rapidement.
- N'utilisez que des sources audio et des supports de données appropriés.

- Synchronisez un téléphone portable pour pouvoir utiliser la gestion du téléphone via le système d'infodivertissement.

- Pour la navigation, utilisez des cartes mises à jour.

- Créez-vous un compte CUPRA CONNECT pour pouvoir accéder aux services correspondants.

#### Documentation actuelle jointe

Pour utiliser le système d'infodivertissement et ses composants, veuillez tenir compte de la documentation suivante en plus de cette notice d'utilisation :

- Suppléments dans la documentation de bord de votre véhicule.
- Mode d'emploi du dispositif de téléphonie mobile ou des sources audio.
- Mode d'emploi des supports de données et des lecteurs externes.
- Manuels d'utilisation des accessoires du système d'infodivertissement montés ultérieurement ou utilisés en complément.
- Description des services lors de l'exécution des services de CUPRA CONNECT.

#### Consignes de sécurité

Certaines fonctions peuvent inclure des liens vers des sites web de tiers. CUPRA n'est pas

propriétaire des sites web de tiers accessibles via ces liens et n'assume donc aucune responsabilité quant à leur contenu.

Certaines fonctions peuvent inclure des informations provenant de tiers fournisseurs. CUPRA ne peut être tenu responsable de l'exactitude, de la mise à jour et de l'exhaustivité de cette information, et ne peut garantir qu'elle ne porte pas atteinte aux droits de tierces personnes.

Les stations de radio et les propriétaires des supports de données et des sources audio engagent leur responsabilité quant à l'information qu'ils transmettent.

Veuillez noter que dans les parkings, les tunnels, les grands immeubles, en montagne ou en raison du fonctionnement d'autres appareils électriques tels que des chargeurs, la réception du signal radio peut également être perturbée.

Les caches adhésifs ou autocollants avec des couches métalliques sur l'antenne et sur les vitres peuvent perturber la réception radio.

#### AVERTISSEMENT

L'ordinateur central du système d'infodivertissement est relié aux unités de commande montées sur le véhicule. Par conséquent, il existe un risque sérieux d'accident et de blessures si l'ordinateur central est réparé, ou mal démonté et remonté.

- Ne substituez jamais l'ordinateur central par un autre reconditionné ou provenant d'un véhicule en fin de vie.
- Faites réparer ou démonter et remonter l'ordinateur central uniquement par un atelier spécialisé. CUPRA recommande de se rendre chez un revendeur spécialisé CUPRA ou chez tout revendeur du réseau SEAT.

### AVERTISSEMENT

La radio montée d'usine avec logiciel intégré est reliée aux unités de commande intégrées dans le véhicule. Par conséquent, il existe un risque sérieux d'accident et de blessures si la radio est réparée, ou mal démontée et remontée.

- Ne substituez jamais la radio par une autre reconditionnée ou provenant d'un véhicule en fin de vie.
- Faites réparer ou démonter et remonter la radio uniquement par un atelier spécialisé. CUPRA recommande de se rendre chez un revendeur spécialisé CUPRA ou chez tout revendeur du réseau SEAT.

### AVERTISSEMENT

Toute distraction du conducteur peut entraîner un accident et des blessures. Le fait de lire l'information à l'écran et de commander le système d'infodivertissement peut détourner votre attention des condi-

tions de circulation et provoquer un accident.

- Restez toujours attentif et ayez un comportement responsable au volant.

### AVERTISSEMENT

La connexion, l'introduction ou l'extraction d'une source audio ou d'un support de données pendant la conduite peut détourner votre attention des conditions de circulation et provoquer un accident.

### AVERTISSEMENT

Ajustez le volume de sorte que vous puissiez entendre clairement à tout moment les avertissements sonores provenant de l'extérieur (par exemple les sirènes des véhicules de secours).

- L'oreille peut être endommagée si le volume est trop élevé, même sur une courte période.

### AVERTISSEMENT

Les circonstances suivantes peuvent empêcher ou interrompre un appel d'urgence, un appel téléphonique ou les transmissions de données :

- Lorsque vous vous trouvez dans des endroits sans réseau ou avec une réception de téléphonie mobile ou GPS trop faible. Également dans les tunnels, entre de grands immeubles, dans les parkings, les passages

souterrains, en montagne et dans les vallées.

- Lorsque, dans les endroits avec une réception suffisante de téléphonie mobile ou GPS, le réseau du fournisseur de télécommunications n'est pas disponible ou avec trop d'interférences.
- Lorsque les composants du véhicule nécessaires aux appels d'urgence, aux appels téléphoniques et à la transmission des données sont endommagés, ne fonctionnent pas ou ne disposent pas d'une alimentation électrique suffisante.
- Lorsque la batterie du dispositif de téléphonie mobile est déchargée ou que son niveau de charge est insuffisant.

### AVERTISSEMENT

Dans certains pays et sur certains réseaux téléphoniques, les appels de secours ou d'urgence ne sont possibles que si le dispositif de téléphonie mobile est connecté à l'interface téléphonique du véhicule, avec à l'intérieur une carte SIM « débloquée » disposant d'un solde suffisant pour passer des appels et une couverture réseau suffisante.

### AVERTISSEMENT

Lisez et respectez les instructions de commande du fabricant des dispositifs de téléphonie mobile, des supports de données, des appareils externes, et des sources audio et multimédia externes.

»

### AVERTISSEMENT

Placez les câbles de raccordement des sources audio et multimédia et des dispositifs externes de manière à ne pas gêner le conducteur.

### AVERTISSEMENT

Une variation soudaine du volume peut se produire lors du raccordement ou du changement d'une source audio ou multimédia.

- Avant de changer ou de raccorder une source audio ou multimédia, baissez le volume.

### AVERTISSEMENT

Si vous utilisez des dispositifs de téléphonie mobile et de radiocommunication sans connexion à une antenne externe, les niveaux maximaux de rayonnement électromagnétique à l'intérieur du véhicule peuvent être dépassés et mettre en danger la santé du conducteur et des passagers. Il en va de même si l'antenne externe n'est pas installée correctement.

- Une distance minimale de 20 cm doit être respectée entre les antennes du dispositif de téléphonie mobile et tout implant médical comme, par exemple, un stimulateur cardiaque, car les appareils de téléphonie mobile peuvent en perturber le fonctionnement.

- Ne tenez pas l'appareil de téléphonie mobile allumé trop près ou directement sur un implant médical, par exemple dans la poche de la chemise.

- Éteignez immédiatement le dispositif de téléphonie mobile si vous pensez qu'il crée des interférences avec un implant médical ou tout autre appareil médical.

### AVERTISSEMENT

Les dispositifs de téléphonie mobile, les appareils externes et les accessoires qui ne sont pas fixés ou mal fixés peuvent être éjectés de l'habitacle et provoquer des blessures en cas de manœuvre soudaine, de freinage ou d'accident.

- Fixez les dispositifs de téléphonie mobile, les appareils externes et leurs accessoires hors des zones de déploiement des airbags ou rangez-les sans qu'ils ne puissent bouger.

### AVERTISSEMENT

L'accoudoir central peut entraver la liberté de mouvement des bras du conducteur et provoquer des accidents et des blessures graves.

- Pendant la conduite, gardez toujours fermé le rangement de l'accoudoir.

### AVERTISSEMENT

Si les conditions de luminosité sont mauvaises et que l'écran est endommagé ou sale, les indications et informations affichées à l'écran peuvent ne pas être lisibles ou ne pas être lues correctement.

- Les indications et informations affichées à l'écran ne doivent en aucun cas supposer un risque pouvant compromettre la sécurité. L'écran ne substitue en aucun cas la vigilance du conducteur.

### AVERTISSEMENT

Les stations radio peuvent émettre des alertes quant à d'éventuels dangers ou catastrophes. Les conditions suivantes empêchent la réception ou l'émission de ces alertes :

- Lorsque vous vous trouvez dans des endroits sans réseau ou avec une réception trop faible du signal radio. Également dans les tunnels, entre de grands immeubles, dans les parkings, les passages souterrains, en montagne et dans les vallées.
- Lorsque, dans les endroits où la réception du signal radio est suffisante, les bandes de fréquences de la station radio présentent des interférences ou ne sont pas disponibles.
- Lorsque les haut-parleurs et les composants du véhicule nécessaires à la réception radio sont endommagés, ne fonctionnent



pas ou ne disposent pas de l'alimentation électrique suffisante.

- Lorsque le système d'infodivertissement est désactivé.

### AVERTISSEMENT

Dans les endroits présentant un risque d'explosion, éteignez immédiatement les dispositifs de téléphonie mobile !

### AVERTISSEMENT

Les recommandations de conduite et les panneaux de signalisation affichés sur le système de navigation peuvent différer de la situation réelle.

- Les panneaux de circulation, les systèmes de signalisation, le code de la route et les circonstances locale prévalent sur les recommandations de conduite et les indications du système de navigation.

- Adaptez la vitesse du véhicule et votre style de conduite aux conditions météorologiques et de visibilité ainsi qu'à l'état de la chaussée et à la circulation.

- Certaines circonstances peuvent rallonger considérablement la durée du voyage et le trajet jusqu'à la destination initialement prévue, voire empêcher temporairement la navigation, par exemple si un axe est fermé à la circulation.

### Nota

Dans les endroits faisant l'objet de normes spécifiques ou visés par une interdiction d'utilisation de dispositifs de téléphonie mobile, ceux-ci doivent systématiquement être éteints. Le rayonnement émis par un dispositif de téléphonie mobile allumé peut provoquer des interférences sur des appareils techniques et médicaux sensibles, ce qui peut entraîner un dysfonctionnement ou endommager ces appareils.

### Nota

Une restitution distordue ou un volume sonore trop élevé peut endommager les haut-parleurs.

## Synoptique et éléments de commande

## Connect System

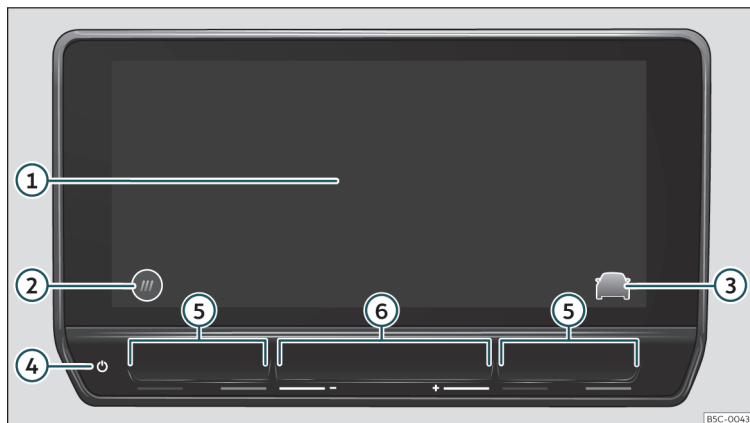

Fig. 134 Synoptique : unité de commandes et d'indication dans la version de 10 pouces

- ① Écran tactile. L'écran permet d'accéder aux fonctions du système d'infodivertissement.
- ② Bouton HOME.  
 ☰: menu principal avec vues de widgets.  
 ⊕: menu principal en mode mosaïque.
- ③ Touche d'accès direct aux assistants d'aide et aux réglages du véhicule.
- ④ Zone tactile (pour allumer ou éteindre le système d'infodivertissement).
- ⑤ Zones tactiles (pour augmenter et baisser la température du climatiseur).
- ⑥ Zones tactiles (pour augmenter et baisser le volume).

## Consignes générales de commande

### Consignes d'utilisation

- Le système d'infodivertissement prend quelques secondes pour se lancer. Pendant ce laps de temps, les commandes ne réagissent pas. Pendant le lancement du système, seule l'image de la caméra de recul\* peut être affichée.
- L'affichage de toutes les indications et les fonctions ne sont opérationnels qu'après le lancement du système d'infodivertissement. La durée du lancement du système dépend du nombre de fonctions d'infodivertissement et elle peut être plus longue si la température est très basse ou très élevée.
- Pendant l'utilisation du système d'infodivertissement et des accessoires correspondants comme les casques ou les écouteurs, veuillez respecter la réglementation et la législation en vigueur du pays concerné.
- Certaines fonctions du système d'infodivertissement fonctionnent avec un compte utilisateur CUPRA CONNECT actif et une connexion Internet pour le véhicule. Pour la bonne exécution des fonctions, la transmission des données ne doit pas être limitée.
- Pour utiliser le système d'infodivertissement, il suffit d'appuyer légèrement sur une touche ou de toucher l'écran.

- Pour le bon fonctionnement du système d'infodivertissement, il est important qu'il soit allumé et que l'heure et la date du véhicule soient bien réglées.
- S'il manque une touche de fonction à l'écran, cela n'est pas dû à un défaut du dispositif mais à l'équipement spécifique de la version ou du pays.
- Certaines options du système d'infodivertissement ne peuvent être sélectionnées qu'avec le véhicule à l'arrêt. De plus, dans certains pays, le levier de sélection de vitesses doit se trouver sur la position de stationnement **P** ou de point mort **N**. Cela n'est pas dû à un dysfonctionnement mais aux prescriptions légales en vigueur dans le pays correspondant.
- Certains pays peuvent appliquer des restrictions d'utilisation concernant les appareils à technologie Bluetooth®. De plus amples informations à ce sujet sont disponibles auprès des autorités locales.
- Si la batterie de 12 volts est débranchée, mettez le contact avant de rallumer le système d'infodivertissement.
- En cas de modification des réglages, il est possible que les indications à l'écran varient et que le système d'infodivertissement présente, dans certains cas, un comportement différent de celui décrit dans cette notice d'utilisation.

- Ne confiez les réparations et les modifications à réaliser sur le système d'infodivertissement qu'à un atelier spécialisé. CUPRA recommande de se rendre chez un revendeur spécialisé CUPRA ou chez tout revendeur du réseau SEAT.
- L'utilisation d'un dispositif de téléphonie mobile à l'intérieur du véhicule peut produire des bruits dans les haut-parleurs.
- Dans certains pays, le système d'infodivertissement s'éteint automatiquement si le moteur est éteint et que le niveau de charge de la batterie de 12 volts est faible.
- Sur certains véhicules équipés de l'assistant d'aide au stationnement, le volume sonore de la source audio est automatiquement baissé lorsque la marche arrière est engagée. Cette réduction du volume peut être ajustée.
- L'information relative au logiciel intégré et aux conditions de la licence correspondante peut être consultée dans **Réglages > Copy-right**.
- En cas de vente ou de prêt du véhicule, assurez-vous de bien avoir supprimé toutes les données, les fichiers et les paramètres mémorisés et, le cas échéant, d'avoir retiré les sources audio et les supports externes de données. »

## Nota

Le menu Aide contient de plus amples informations et des conseils sur l'utilisation du système d'infodivertissement.









## Écran principal HOME







L'unité de commandes et d'affichage permet de configurer les vues et la représentation de l'écran principal, ou d'utiliser des modèles de format d'usine.

S'il manque une icône, cela n'est pas dû à un défaut du dispositif mais à l'équipement spécifique de la version ou du pays.

Les menus suivants peuvent être inclus sous forme d'icône dans l'écran principal :

### Menus dans l'écran principal

	Navigation»» page 209
	Radio/Multimédia»» page 202
	Téléphone»» page 217
	Full Link»» page 193
	Réglages»» page 183
	Véhicule»» page 96
	Données»» page 95
	Climatisation»» page 160

	Tonalité
	Utilisateurs
	Mode de confidentialité»» page 193
	Store
	Mentions légales
	Aide

<sup>a)</sup> Dépend du mode de confidentialité sélectionné.

## Utiliser le système d'infodivertissement

Exécuter les fonctions et les réglages avec les commandes du système d'infodivertissement.

En fonction de l'équipement, le système d'infodivertissement offre différentes commandes :

- Écran tactile.
- Zones tactiles hors de l'écran, par exemple Volume (+ -).

### Ouvrir le Quick Guide (guide rapide)

Le Quick Guide (guide rapide) du système d'infodivertissement contient des conseils de commande et des informations complémentaires.

- Appuyez sur HOME > ?.

### Activer et désactiver le système d'infodivertissement

Le système d'infodivertissement s'allume en mettant le contact, sauf s'il a été éteint auparavant manuellement.

Le système d'infodivertissement s'allume avec le volume réglé la dernière fois si ce dernier ne dépasse pas le volume d'allumage maximum pré-sélectionné.

Le système d'infodivertissement s'éteint automatiquement en ouvrant la porte du conducteur, à condition que le contact soit coupé.

### Déplacer des objets et régler le volume

Déplacez des objets à l'écran pour adapter des réglages, par exemple avec les touches mobiles, ou pour déplacer les zones d'un menu.

En fonction de l'équipement, personnalisez les menus et les affichages.

### Agrandir ou réduire des images ou des cartes

*Conseil : faites-le à l'aide du pouce et de l'index.*

- Touchez la carte des deux doigts en même temps et maintenez-les sur l'écran.

• Pour agrandir la vue, éloignez lentement un doigt de l'autre. Pour réduire la vue, rapprochez lentement un doigt de l'autre.

### Nota

Si vous allumez manuellement le système d'infodivertissement avec le contact coupé, il s'éteindra automatiquement au bout de 30 minutes.

## Personnaliser le système d'infodivertissement

Personnalisez les menus et les affichages du système d'infodivertissement pour accéder rapidement à vos fonctions favorites ou à celles que vous utilisez le plus fréquemment.

Le menu principal contient des boutons de fonction pour accéder à toutes les applications de l'infodivertissement.

### Configurer des menus personnalisés

Sur toutes les vues (sauf Main Menu, Stand-By, Parking, Speller et Full Link), vous trouverez dans la zone inférieure de l'écran des raccourcis aux fonctions du système personnalisable. Éliminez, remplacez ou changez l'ordre à travers la configuration.

• Maintenez le doigt sur l'un des icônes (ou appuyez sur l'icône d'une position vide) pour afficher une fenêtre supplémentaire.

- Sélectionnez l'un des icônes de la barre d'applications.
- Appuyez sur X pour supprimer un icône.
- Appuyez sur un icône de la fenêtre supplémentaire pour remplacer la valeur.
- Maintenez le doigt sur l'un des icônes et entraînez-le vers la position souhaitée.
- Pour fermer le mode édition, appuyez sur X dans la fenêtre supplémentaire.

### Adapter des menus personnalisés

- Appuyez sur la touche de fonction dans un menu personnalisé et maintenez le doigt en contact avec l'écran jusqu'à ce qu'une nouvelle fenêtre apparaisse.
- Appuyez sur la touche de fonction à laquelle vous voulez attribuer une fonction.
- Pour retourner au menu personnalisé, appuyez sur Fermer.

### Nota

- **Un minimum de deux menus personnalisés sont toujours disponibles. Ils ne peuvent pas être supprimés.**
- **Vous pouvez ajouter un maximum de deux menus personnalisés en tout.**
- **Certaines touches de fonction incluent d'autres fonctions dans la fenêtre additionnelle, non visibles à première vue. Pour voir toutes les fonctions, dans la fenêtre addi-**

tionnelle, faites glisser l'écran vers la gauche ou vers la droite.

- **Le menu déroulant inclut d'autres fonctions dans la fenêtre additionnelle, non visibles à première vue. Pour voir toutes les fonctions, dans la fenêtre additionnelle, faites glisser l'écran vers la gauche ou vers la droite.**
- **La barre d'accès directs ne peut pas être éditée lorsque le véhicule est en marche.**

## Réglages (système et son)



Les différents réglages possibles dépendent du pays, du système en question et de l'équipement du véhicule.

### Modifier les réglages

La signification des symboles suivants est valable pour tous les réglages du système et du son.

Lorsque vous fermez un menu, les changements sont automatiquement enregistrés.

### Symbole et sa signification

	Le réglage est sélectionné et activé ou connecté.
	Le réglage n'est pas sélectionné, il est désactivé ou déconnecté.
	Pour ouvrir une liste déroulante. »

## Symbole et sa signification

+	Pour augmenter une valeur de réglage.
-	Pour réduire une valeur de réglage.
<	Pour revenir en arrière, pas à pas.
>	Pour avancer, pas à pas.
	Pour modifier une valeur de réglage à l'aide du curseur de réglage sans incréments.

## Réglages du son

Accéder aux réglages du son : **HOME** >

Les réglages du son peuvent inclure les fonctions, l'information et les options de réglage suivantes :

- Égaliseur.
- Position.
- Réglages.

## Réglages du système

Accéder aux réglages du système : **HOME** >

Les réglages du système peuvent inclure les fonctions, l'information et les options de réglage suivantes :

- Écran.
- Heure et date.

- Langue.
- Langues supplémentaires du clavier.
- Unités.
- Commande vocale.
- Wi-Fi.
- Applications et services
- Gérer les appareils mobiles.
- Réinitialiser aux réglages d'usine.
- Information du système.
- Copyright.
- Assistant de configuration.

## Adapter le volume des sources audio externes

Si vous souhaitez augmenter le volume de lecture d'une source audio externe, baissez auparavant le volume dans le système d'infodivertissement.

Si le volume sonore de la source audio connectée est **trop bas**, augmentez le **volume sonore de sortie** dans la source audio externe. Si cela ne suffit pas, réglez le **volume sonore d'entrée** sur **Moyen** ou **Élevé**.

Si le volume sonore de la source audio externe raccordée est **trop élevé** ou si la **restitution est distordue**, diminuez le **volume sonore de sortie** sur la source audio externe. Si cela devait ne pas suffire, réglez le **volume sonore d'entrée** sur **Moyenne** ou **Faible**.

## Nettoyer l'écran

Enlevez les salissures tenaces avec précaution et en évitant d'utiliser des produits nettoyants agressifs. Recommandations pour nettoyer l'écran :

- Éteignez le système d'infodivertissement.
- Utilisez un chiffon propre, doux et humidifié à l'eau» page 371.
- Pour les salissures tenaces : ramollissez-les avec un peu d'eau. Retirez-les ensuite avec soin à l'aide d'un chiffon propre et doux.

### ATTENTION

Si vous nettoyez l'écran à sec ou avec des produits nettoyants inappropriés, vous risquez de l'endommager.

- Pendant le nettoyage, évitez toute pression excessive sur l'écran.
- N'utilisez pas de produits nettoyants agressifs ou à base de solvants. Ces produits peuvent endommager l'appareil et « noircir » l'écran.

## Marques déposées, licences et droits d'auteur

### Marques déposées et licences

Certains termes de cette notice d'utilisation sont assortis du symbole ® ou ™. Ces

symboles indiquent qu'il s'agit d'une marque commerciale ou d'une marque commerciale déposée. Cependant, l'absence de ce symbole ne signifie pas nécessairement que le terme en question puisse être utilisé librement.

D'autres dénominations de produits correspondent à des marques commerciales déposées ou à des marques commerciales appartenant aux propriétaires respectifs des droits.

- Fabriqué sous licence de Dolby Laboratories. Dolby et le symbole double-D sont des marques déposées de Dolby Laboratories.
- Fabriqué sous licence de Dolby Laboratories. Dolby, Pro Logic et le symbole double-D sont des marques déposées de Dolby Laboratories.
- Android Auto™ est une marque de certification de Google Inc.
- Android CarPlay™ est une marque de certification de Google Inc.
- Bluetooth® est une marque déposée de Bluetooth® SIG, Inc. iPod®, iPad® et iPhone® sont des marques commerciales d'Apple Inc.
- MirrorLink® et le logotype MirrorLink sont des marques de certification de Car Connectivity Consortium LLC.

- Windows® est une marque déposée de Microsoft Corporation, Redmond, États-Unis.
- La technologie et les brevets de codage audio MPEG-4 HE-AAC sont cédés sous licence par Fraunhofer IIS.
- Ce produit est protégé par divers droits de propriété industrielle et intellectuelle de Microsoft Corporation. L'utilisation ou la vente de cette technologie indépendamment de ce produit et sans licence accordée par Microsoft ou par une de ses filiales est interdite.

### Droits d'auteur

En règle générale, les fichiers audio et vidéo stockés sur des supports de données et des sources audio sont protégés par les droits de propriété intellectuelle conformément aux dispositions nationales et internationales en vigueur dans chaque cas. Veuillez tenir compte des dispositions légales !

### Données techniques

#### Ordinateur central avec unité de commandes et d'affichage (10")<sup>1)</sup>

L'ordinateur central monté d'usine sur le véhicule inclut des composants et des logiciels spécifiques à chaque pays pour la connectivité et l'exécution des fonctions du véhicule,

de confort et du système d'infodivertissement.

Les indications correspondantes s'affichent sur l'écran de l'unité de commandes et d'affichage et, en partie, sur le combiné d'instruments.

- Écran capacitif couleurs :
- Commande de l'appareil avec :
  - Zones tactiles. Commande tactile.
  - Touches sur le volant multifonction.
  - Capteurs d'approche et contrôle gestuel.

#### Fonctions du véhicule et de confort

- Réglages des systèmes d'aide à la conduite.
- Réglages du chauffage et du climatiseur.
- Réglages des fonctions des feux et de visibilité.
- Réglages des fonctions de confort.
- Réglages de stationnement et manœuvres.

<sup>1)</sup> Dénomination de l'appareil : Connect System

## Système de sonorisation

### Équipement de base :

Le système d'infodivertissement monté d'usine est équipé des éléments suivants :

- Haut-parleurs installés à différents endroits avec plusieurs niveaux de puissance (watts).
- Amplificateur interne en fonction du système :
  - 7 haut-parleurs : 5 x 20 W
- Options de réglage :
  - Égaliseur, en fonction du système :
    - 7 haut-parleurs : 5 bandes de fréquences ou réglages prédéfinis.
  - Répartition du son, en fonction du système :
    - 7 haut-parleurs : Balance + Fader (gauche / droite / avant / arrière).
- Optimisation du son par zones (valable pour le système à 7 haut-parleurs) :
  - Manuelle (conducteur et tous)
  - Automatique en fonction des sièges occupés.

### Système de sonorisation en option

Le système d'infodivertissement peut être complété avec le système de sonorisation en option suivant :

- 10 haut-parleurs installés à différents endroits avec plusieurs niveaux de puissance (watts).
- Amplificateur externe (Ethernet de 340 W) de traitement des signaux audio émis par l'ordinateur central.
- Excitation des canaux des haut-parleurs via les étapes finales classe AB.
- Traitement du signal audio par microprocesseur de signaux interne numérique (DSP).
- Subwoofer indépendant dans le coffre à bagages.
- Options de réglage :
  - Égaliseur utilisateur : 5 bandes.
  - Réglages de l'égaliseur prédéfinis par BEATS® (Signature, Active, Immersive et Voice).
  - Répartition du son : Balance + Fader (gauche / droite / avant / arrière).
  - Optimisation du son par zones :
    - Manuelle (conducteur, devant et tous)
    - Automatique en fonction du siège occupé.
  - Volume du subwoofer.
  - Réglages de surround.

## Connectivité

### Wi-Fi

- Wi-Fi conforme à IEEE 802.11 b/g/n.
- Transmission à 2,4 GHz et 5 GHz.
- Deux modes Wi-Fi en même temps :
  - Tethering (2,4 GHz).
  - Point d'accès de 2,4 GHz.
- Connexion simultanée jusqu'à 8 dispositifs Wi-Fi.
- Connexion à Internet par Wi-Fi :
  - Tethering via le téléphone du client.
  - Point d'accès pour clients sur le véhicule.
- Apple CarPlay et Android Auto par Wi-Fi.
- Opération de synchronisation simplifiée par WPS ou code QR.

### Profil Bluetooth®

Un maximum de deux dispositifs mobiles peuvent être connectés au Bluetooth® mains libres et un troisième peut être connecté au Bluetooth® en tant que lecteur audio.

Lorsqu'un téléphone mobile est connecté au système de gestion du téléphone, un échange de données s'effectue via l'un des profils Bluetooth®.

- **Profil mains libres (HFP)** : avec le profil HFP, il est possible de gérer les appels via le système d'infodivertissement.



- **Profil audio (A2DP)** : Ce profil permet la transmission de l'audio avec une qualité stéréo. La gestion et le contrôle de la lecture peuvent nécessiter la connexion d'autres profils.
- **Profil de téléchargement du carnet d'adresses (PBAP)** : Permet de télécharger des contacts à partir du carnet d'adresses du téléphone mobile.
- **Profil de messagerie (MAP)** : Permet le téléchargement et la synchronisation de messages courts (SMS).

## Transfert de données

### CUPRA CONNECT

#### Breve introduction



Pour utiliser ces services, CUPRA CONNECT doit tout d'abord être activé en ligne en souscrivant auprès de SEAT, S.A. un contrat CUPRA CONNECT limité dans le temps en fonction du pays.

Les groupes de services CUPRA CONNECT proposés par CUPRA et les services individuels peuvent être modifiés, annulés, désactivés, réactivés, renommés et étendus, même sans notification préalable.

Vous pouvez créer sur MyCUPRA.com votre compte d'utilisateur, consulter la description des services et en savoir plus.

Le fonctionnement et la disponibilité des services et des groupes de services CUPRA CONNECT peuvent varier en fonction du pays, ainsi que du véhicule, de son équipement, et de la connectivité.

#### États de connectivité

 (blanc)	Connectivité complète, tous les services actifs
 (gris)	Connectivité limitée, certains services peuvent ne pas être disponibles.
sans icône	Sans connectivité, pas de services disponibles.

La technologie de reconnaissance vocale ou de recherche de CUPRA CONNECT ne reconnaît pas et ne fournit pas de résultats pour tous les mots.

Certains services CUPRA CONNECT requièrent la création d'un compte, et d'autres pas.

#### Description des services

Avant de souscrire les services de CUPRA CONNECT, merci de lire attentivement la description correspondant à ces derniers. Les descriptions sont mises à jour régulièrement et elles sont disponibles en ligne sur myCUPRA.com

- Utilisez toujours la version la plus récente de la description des services correspondante.

#### AVERTISSEMENT

Dans les endroits avec une mauvaise réception du réseau de téléphonie mobile et de GPS, les appels d'urgence ainsi que les appels téléphoniques sont impossibles, tout

comme la transmission de données. Dans ce cas, si vous le pouvez, changez d'endroit.

#### ATTENTION

Le véhicule peut être endommagé par des facteurs hors du contrôle de CUPRA. Ces facteurs peuvent être notamment :

- Un mauvais usage des dispositifs mobiles.
- Une perte de données pendant la transmission.
- Des applications de tiers inadaptées ou défectueuses.
- Un logiciel malveillant sur tout support de données, ordinateur, tablette ou dispositif mobile.

#### Groupe de services

L'assignation initiale de services présentée ici correspond à la troisième génération des services de CUPRA CONNECT et elle correspond au groupe maximum de services. Le groupe maximum possible n'est disponible que sur certains modèles de véhicules. Cette assignation peut être modifiée pendant la vie utile du véhicule.

Après avoir activé la gestion des services dans le système d'infodivertissement, vous pouvez vérifier si le véhicule dispose de services et desquels.

Dans certains pays, et en cas de renouvellement du contrat, les services proposés peuvent être combinés d'une manière différente de celle indiquée ici. Ils peuvent également varier en fonction de l'année de fabrication du véhicule. Les services indiqués correspondent à la troisième génération de CUPRA CONNECT.

### Services et fonctions de CUPRA CONNECT n'exigeant pas d'activation

Les services suivants fonctionnent sans avoir à activer CUPRA CONNECT :

- Service d'appel de secours public.
- Mode de confidentialité.
- Mentions légales.

### Services de CUPRA CONNECT

Les services de CUPRA CONNECT sont les suivants :

- Appel de secours privé
- Appel de secours public
- Appel de dépannage sur route
- Service Client
- Planification des rendez-vous d'entretien
- Mise à jour en ligne du système
- Personnalisation
- Activation de CUPRA CONNECT
- Mode privé (désactivation de services)

- Supprimer l'utilisateur / Réinitialiser aux réglages d'usine
- Chauffage stationnaire à distance
- Déverrouillage à distance
- Klaxon et clignotants
- État du véhicule, y compris portes et feux
- Données du voyage
- Rapport de l'état du véhicule
- Notification d'alarme antivol
- Notification de zone
- Notification de vitesse
- Mise à jour en ligne des cartes
- Recherche de destinations spéciales
- Stations-service
- Informations routières en ligne
- Parkings
- Mise à jour en ligne du système d'infodivertissement
- Calcul en ligne de l'itinéraire
- Information sur les risques
- Ordre dicté
- Commande vocale naturelle pour applications d'infodivertissement, média et radio
- Commande vocale naturelle pour destinations et adresses
- Radio en ligne
- Média en ligne

- Importation online d'itinéraires
- Importation online de destinations
- Ventilation indépendante à distance
- Position du stationnement
- Mode de confidentialité
- Mentions légales

### Services de CUPRA CONNECT pour véhicules hybrides

Services disponibles uniquement sur les véhicules électriques et hybrides.

- Climatiseur à distance
- Gestionnaire d'énergie électrique
- Heures de départ
- plus tous les services de CUPRA CONNECT du point précédent» page 189 .

### Options personnelles de CUPRA CONNECT

- Applications In-Car. Ces applications peuvent être acquises et installées directement dans le système d'infodivertissement depuis la boutique en ligne In-Car.
- Full Link.
- Paquet de données. Tarifs des données payantes pour l'utilisation des fonctions en ligne, par exemple, 2 Go par mois.

»

### Nota

- Le service d'appel d'urgence public est disponible indépendamment du lancement de session dans le système d'infodivertissement.
- La personnalisation et l'achat d'applications In-Car requièrent une session ouverte depuis le système d'infodivertissement, sans que le véhicule ne soit nécessairement associé à un compte de CUPRA CONNECT.

### Activation de CUPRA CONNECT et S-PIN

#### Activation de CUPRA CONNECT

Les étapes suivantes sont nécessaires pour activer CUPRA CONNECT (y compris l'enregistrement) :

- Créez-vous un compte d'utilisateur sur myCUPRA.com ou directement à travers le système d'infodivertissement, dans le menu Gestion des utilisateurs.
- Commandez l'application CUPRA CONNECT et activez-la.
- Associez le véhicule à votre compte d'utilisateur.
- Confirmez que vous en êtes bien le propriétaire.
- Confirmez votre identité. Cela est nécessaire uniquement si vous devez exécuter des

services de CUPRA CONNECT importants pour la sécurité.

- Vous pouvez l'activer sur myCUPRA.com ou directement à travers le système d'infodivertissement. Pour l'activer à travers le système d'infodivertissement, procédez comme suit : **HOME > Gestion des utilisateurs > Devenir utilisateur principal.**

Suivez les instructions et l'information affichée à l'écran du système d'infodivertissement. Pendant l'activation, il se peut que l'application vous demande de créer un S-PIN.

#### Option de mise à jour

Infodivertissement	oui
Portail de CUPRA CONNECT	oui
Application de CUPRA CONNECT	oui

Plus d'informations sur myCUPRA.com/faqs

#### S-PIN

Le S-PIN est une séquence formée par plusieurs chiffres qui peut être sélectionnée lors de l'enregistrement dans CUPRA CONNECT.

Pour composer le S-PIN, évitez des séquences numériques évidentes, faciles à deviner, ainsi que des dates de naissance. Le S-PIN peut être modifié dans le compte d'utilisateur de CUPRA CONNECT dans « Réglages du compte ».

Le S-PIN est nécessaire pour protéger par exemple votre profil d'utilisateur ou pour exécuter un service de CUPRA CONNECT important pour la sécurité de votre véhicule.

Le S-PIN doit être utilisé avec la plus grande confidentialité. Si vous révélez votre S-PIN à d'autres personnes, modifiez-le immédiatement pour des raisons de sécurité.

### Preuve de propriété et de l'identité

#### Devenir l'utilisateur principal

Pour devenir un utilisateur principal et pouvoir ainsi prouver la propriété du véhicule, vous avez besoin de deux clés physiques du véhicule. La preuve de la propriété a lieu à l'intérieur du véhicule pendant l'enregistrement ou, si vous disposez déjà d'un compte d'utilisateur de CUPRA CONNECT, vous devez ouvrir une session à travers le système d'infodivertissement et aller dans le menu **Gestion des utilisateurs**

- Mettez le contact et allumez le système d'infodivertissement.
- Enregistrez-vous dans CUPRA CONNECT à travers le système d'infodivertissement.
- **Ou :** ouvrez le menu **Gestion des utilisateurs > Réglages > Devenir un utilisateur principal**, et suivez les instructions.

- Appuyez sur la touche de déverrouillage de la première clé du véhicule.
- Appuyez sur la touche de déverrouillage de la deuxième clé du véhicule.

Après le traitement par radiofréquence des ordres par le système d'infodivertissement, la preuve de la propriété sera validée. Vous pouvez contrôler l'état en cours de votre enregistrement sur le portail CUPRA CONNECT.

### Comment la propriété est-elle prouvée ?

Infodivertissement	Méthode des 2 clés.
Portail de CUPRA CONNECT	Impossible
Application de CUPRA CONNECT	Impossible

### Preuve de l'identité (SEAT Ident)

La preuve de l'identité doit être apportée avant de pouvoir utiliser les services de CUPRA CONNECT touchant à la sécurité comme, par exemple, le service de « Déverrouillage à distance ». La preuve de l'identité peut être apportée de deux manières différentes :

- En personne chez un concessionnaire spécialisé CUPRA ou chez tout revendeur du réseau SEAT.

- Toute l'information relative à SEAT Ident est disponible sur le portail de CUPRA CONNECT : [myCURPA.com](http://myCURPA.com).

### Dispositions légales

Pendant l'utilisation des services de CUPRA CONNECT, certaines données sont transmises et traitées en ligne à travers le véhicule. Cette information peut également contenir (du moins indirectement) des données relatives au conducteur concerné, par exemple son type de conduite et sa localisation. En tant que partie souscrivant le contrat de CUPRA CONNECT avec SEAT, S.A., vous vous engagez sur la protection des données et des droits personnels également en cas d'utilisation de votre véhicule par d'autres conducteurs (par exemple, des membres de votre famille ou des amis). Pour ce faire, vous devez les avertir au préalable que le véhicule transmet et reçoit des données en ligne, et que vous pouvez accéder à ces informations.

Le fait de ne pas respecter cette obligation d'information peut aller à l'encontre de certains droits du conducteur et des passagers.

L'utilisateur peut à tout moment gérer le transfert et l'envoi de données à travers le mode de confidentialité. Plus d'informations sur [myCURPA.com/faqs](http://myCURPA.com/faqs)

### Service de suivi : consulter tous les passagers

Les services de suivi requièrent des données géographiques et du véhicule pour, par exemple, déterminer en temps réel si le véhicule est utilisé ou se déplace dans les fourchettes de vitesse définies, là où il a été stationné ou s'il est utilisé dans une zone géographique concrète. Ces informations sont disponibles sur le portail de CUPRA CONNECT et dans l'application CUPRA CONNECT.

Par conséquent, avant de prendre la route, demandez à tous les passagers du véhicule s'ils sont d'accord avec les services activés. S'ils ne sont pas tous d'accord, désactivez le service en question (dans la mesure où cela est possible) ou empêchez les passagers d'utiliser le véhicule.

### Suivi GPS : label

Si le véhicule est équipé en série d'une unité de contrôle transmettant sa position géographique et sa vitesse en cours, il est en général identifié par ce label GPS, par exemple sur la console du plafond. L'absence de cette étiquette sur le véhicule n'empêche pas que l'unité de contrôle peut transmettre la position géographique et la vitesse en cours du véhicule. »

### Données personnelles

CUPRA protège vos données personnelles et ne les utilise que dans la mesure où la législation le permet et si vous y avez donné votre consentement lors d'une utilisation. Vous trouverez l'information détaillée sur le traitement des données dans le cadre des services de CUPRA CONNECT dans la Politique de confidentialité que vous pouvez consulter dans sa version actuelle sur le site web de CUPRA.

### Cession permanente du véhicule

Si une autre personne vous a transmis le véhicule pour une utilisation permanente (par exemple, si vous l'avez acheté d'occasion), CUPRA CONNECT peut déjà être activé et l'utilisateur précédent peut toujours avoir la possibilité d'accéder aux données enregistrées via CUPRA CONNECT et contrôler certaines fonctions de votre véhicule.

Dans le système d'infodivertissement, vous pouvez voir si votre véhicule est attribué à une personne en tant qu'utilisateur principal. Dans ce cas, vous pouvez vous enregistrer vous-même en tant qu'utilisateur principal du véhicule et supprimer ainsi automatiquement le compte de l'utilisateur principal précédent. Vous pouvez également utiliser le système d'infodivertissement pour supprimer définitivement l'utilisateur précédent en tant qu'utilisateur principal, pour mettre le véhicule en mode hors ligne afin d'en limiter

la communication avec le serveur de données de SEAT, S.A. ou encore pour limiter le traitement de vos données personnelles et du véhicule.

### Désactiver les services de CUPRA CONNECT

Les fonctions suivantes sont disponibles dans le système d'infodivertissement pour désactiver et activer les services de CUPRA CONNECT :

- Désactivation ou activation centrale
- Désactivation ou activation individuelle

Vous pouvez réactiver les services correspondants après avoir annulé leur désactivation depuis le système d'infodivertissement.

#### Nota

**Les services requis par la législation et leur transmission ne peuvent pas être déconnectés ni désactivés. C'est le cas par exemple du système d'appel d'urgence public.**

### Dysfonctionnements

Même si les conditions nécessaires à l'utilisation des services CUPRA CONNECT sont remplies, certains facteurs indépendants de

la volonté de CUPRA peuvent interférer ou empêcher la bonne exécution de ces services. Ces facteurs peuvent être notamment :

- Des travaux d'entretien, de réparation, de désactivation, de mise à jour du logiciel et d'extension technique des équipements de télécommunication, des satellites, des serveurs et des banques de données.
- La modification de la norme de téléphonie mobile pour la transmission de données mobiles par le fournisseur des services en télécommunications, par exemple d'UMTS à EDGE ou GPRS.
- La déconnexion d'une norme de téléphonie mobile déjà existante par le fournisseur de services en télécommunications.
- Des interférences, perturbations ou interruptions dans la réception du signal de téléphonie mobile et GPS à cause, par exemple, d'une conduite à grande vitesse, d'une éruption solaire, d'effets météorologiques, de la topographie, d'appareils inhibiteurs et de l'utilisation intensive de téléphonie mobile dans les cellules radio correspondantes.
- Lorsque vous vous trouvez dans des endroits sans réseau ou avec une réception de téléphonie mobile ou GPS trop faible. Également, par exemple, dans les tunnels, entre des immeubles hauts, dans les parkings, les passages souterrains, en montagne et dans les vallées.

- Une information de fournisseurs tiers disponible avec certaines limitations, incomplète ou incorrecte, par exemple les représentations sur les cartes.
- Pays et régions dans lesquels CUPRA CONNECT n'est pas disponible.

### Gestion des services

Dans le menu **Utilisateurs**, allez dans les réglages puis dans **Confidentialité et Services**. Le système d'infodivertissement vous permet d'effectuer les opérations suivantes :

- Consulter les services de CUPRA CONNECT disponibles actuellement sur le véhicule.
- Voir quels sont les services de CUPRA CONNECT activés ou désactivés.
- Activer ou désactiver des services de CUPRA CONNECT.



Pour en savoir plus : [myCURPA.com](http://myCURPA.com).

### Réglages de confidentialité et services

Les services de CUPRA CONNECT peuvent être activés et désactivés individuellement. Pour ce faire, il suffit de cocher la case correspondant au service que l'on souhaite activer ou désactiver. Pour désactiver tous les services simultanément, utiliser l'option de mode de confidentialité.

### Mode de confidentialité

Il permet de désactiver ou d'activer les services en fonction du niveau de confidentialité sélectionné.

 <b>Tracking</b>	<b>Partager la localisation.</b> Les utilisateurs principaux et les co-utilisateurs peuvent voir les données de position sur le site ou sur l'application CUPRA CONNECT.
 <b>Location</b>	<b>Utiliser la localisation.</b> Les données de la position, du véhicule et de l'utilisateur sont utilisées pour les services.
 <b>Personnel</b>	<b>Sans localisation.</b> Seules les données du véhicule et les données de l'utilisateur sont utilisées pour les services.
 <b>Privé</b>	<b>Confidentialité maximale.</b> Les services sont désactivés. Seuls les services nécessaires pour des raisons légales utilisent les données.

Les options de réglage ne sont pas disponibles dans tous les pays ni sur tous les modèles de véhicules.

### Nota

**Si vous désactivez tous et chacun des services de CUPRA CONNECT, l'interface de navigation OCU peut continuer à transmettre des données.**

## Full Link

### Brève introduction

Full Link permet de visualiser et d'utiliser les contenus et les fonctions apparaissant à l'écran du dispositif de téléphonie mobile sur l'écran du système d'infodivertissement.

Pour ce faire, le dispositif de téléphonie mobile doit être connecté au système d'infodivertissement via une interface USB.

Certaines technologies peuvent également être utilisées par Wireless Full Link à travers l'interface Bluetooth® et une connexion Wi-Fi.

### Les technologies suivantes peuvent être disponibles :



- Apple CarPlay™
- Apple CarPlay™ Wireless
- Android Auto™
- MirrorLink®

La disponibilité des technologies incluses dans Full Link dépend du pays et du dispositif de téléphonie mobile utilisé.

Vous pouvez consulter plus d'information à ce sujet sur le site web de CUPRA. »

### Accéder au menu principal Full Link

La navigation dans le menu principal Full Link dépend du système d'infodivertissement utilisé.

- Vue  : appuyez sur **Full link**
- Vue  : appuyez sur **Menu > Full Link**
- **OU** : appuyez sur **APP**.

### Configurer Wireless Full Link

Pour pouvoir utiliser Wireless Full Link, vous devez tout d'abord synchroniser le dispositif de téléphonie mobile au système d'infodivertissement. Pour ce faire, procédez comme suit :

Connecter pour la première fois un dispositif de téléphonie mobile.

- Activez le dispositif de téléphonie mobile.
- Activez la réception Wi-Fi et le Bluetooth® depuis le dispositif de téléphonie mobile.
- Connectez le dispositif de téléphonie mobile avec un câble USB ou par Bluetooth® au système d'infodivertissement.
- Allez dans le menu principal Full Link, à moins qu'il n'apparaisse automatiquement.
- Sélectionnez le dispositif de téléphonie mobile et la technologie voulue.
- Confirmez les demandes d'autorisation sur le dispositif de téléphonie mobile pour don-

ner les autorisations nécessaires au système d'infodivertissement.

- Coupez la connexion USB et connectez-vous de nouveau via Wi-Fi ou Bluetooth® au système d'infodivertissement. Wireless Full Link est alors configuré.

La synchronisation a terminé. Le dispositif de téléphonie mobile connecté peut également utiliser à partir de maintenant Wireless Full Link sans la connexion USB.

Si, pendant l'opération de connexion, les menus déroulants sont bloqués, Wireless Full Link ne sera pas disponible. Dans ce cas, CUPRA recommande de supprimer les dispositifs dans les réglages de l'iPhone et dans ceux du système d'infodivertissement, et de répéter l'opération de connexion.

#### **AVERTISSEMENT**

L'utilisation d'applications pendant la conduite risque de détourner votre attention de la route. Toute distraction du conducteur peut entraîner un accident et des blessures.

- Restez toujours attentif et ayez un comportement responsable au volant.

#### **AVERTISSEMENT**

Les applications qui ne sont pas appropriées ou qui s'exécutent de manière incorrecte peuvent provoquer des dommages

sur le véhicule, des accidents et de graves blessures.

- Évitez toute utilisation non conforme du dispositif de téléphonie mobile et de ses applications.
- Ne réalisez jamais de modifications au niveau des applications.
- Tenez compte de la notice d'utilisation du dispositif de téléphonie mobile.

#### **ATTENTION**

CUPRA n'est pas tenu responsable des dommages provoqués sur le véhicule par l'utilisation d'applications de mauvaise qualité ou défectueuses, la programmation insuffisante des applications, la couverture insuffisante du réseau, la perte de données au cours de la transmission ou l'utilisation non conforme de dispositifs de téléphonie mobile.

#### **Nota**

Wireless Full Link peut ne pas être compatible avec toutes les technologies.

### Applications (apps)

Full Link peut transmettre sur l'écran du système d'infodivertissement l'affichage des contenus des applications de CUPRA et



d'autres fournisseurs installées sur les dispositifs de téléphonie mobile.

Dans le cas d'applications provenant d'autres fournisseurs, des problèmes de compatibilité peuvent se présenter.

Les applications, leur utilisation et la connexion de téléphonie mobile peuvent être payantes.

La gamme d'applications peut être très variée et conçue pour un véhicule ou un pays spécifique. Le contenu et le volume des applications, ainsi que les entreprises qui les proposent, peuvent varier. Certaines applications dépendent également de la disponibilité de services de tiers.

Rien ne permet de garantir que toutes les applications proposées fonctionneront sur tous les dispositifs de téléphonie mobile ni sur tous leurs systèmes d'exploitation.

Les applications proposées par CUPRA peuvent être modifiées, annulées, désactivées, réactivées et étendues sans préavis.

Pour éviter de distraire le conducteur, seules les applications certifiées peuvent être utilisées pendant la conduite.

### Symboles et réglages de Full Link

**i** Pour afficher plus d'information

**⚙️** Pour ouvrir le menu de réglages de Full Link.

### Apple CarPlay™

Les conditions suivantes doivent être remplies pour utiliser la technologie Apple CarPlay :

- L'iPhone™ **doit être compatible** avec Apple CarPlay™.
- La commande vocale (Siri™) **doit être activée** sur l'iPhone™.
- Apple CarPlay™ **doit être activé** sans restriction dans les réglages de l'iPhone™.
- L'iPhone™ **doit être connecté** au système d'infodivertissement via une connexion USB. Seules les connexions USB avec transmission de données peuvent être utilisées avec Apple CarPlay™.
- Le câble USB utilisé **doit être un câble original** d'Apple™.

*Apple CarPlay™ Wireless* : le Bluetooth® et le Wi-Fi doivent également être activés sur l'iPhone™.

### Établissement de la connexion

Pour connecter pour la première fois un iPhone™, suivez les instructions apparaissant à l'écran du système d'infodivertissement et de l'iPhone™.

Les conditions préalables à l'utilisation d'Apple CarPlay™ doivent être remplies.

Lancez Apple CarPlay™ :

- Appuyez sur **HOME > Full Link** pour accéder au menu principal Full Link.
- **OU** : appuyez sur **APP** pour accéder au menu principal Full Link.
- Appuyez sur Apple CarPlay™ pour établir la connexion avec l'iPhone™.

### Mettre fin à la connexion

- Dans le mode Apple CarPlay™, appuyez sur l'icône **CUPRA** pour accéder au menu principal Full Link.
- Appuyez sur **X** pour interrompre la connexion active.

L'affichage à l'écran des touches de fonction peut varier.

### Particularités

Les particularités suivantes sont observées avec une connexion Apple CarPlay™ active :

- Les connexions Bluetooth® entre l'iPhone™ et le système d'infodivertissement sont impossibles.
- Si une connexion Bluetooth® est en cours, elle est automatiquement interrompue.
- Les fonctions du téléphone ne peuvent être utilisées qu'à travers Apple CarPlay™. Les fonctions décrites pour le système



d'infodivertissement ne sont pas disponibles.

- L'iPhone™ connecté ne peut pas être utilisé comme dispositif multimédia dans le menu principal Média.
- Il est impossible d'utiliser simultanément la navigation interne et la navigation d'Apple CarPlay™. Le dernier itinéraire initié interrompt celui activé au préalable.
- Selon le système d'infodivertissement utilisé, les données du mode Téléphone peuvent être affichées sur l'écran du combiné d'instruments.
- Aucune indication pour tourner n'apparaît sur l'écran du combiné d'instruments.
- À l'aide du volant multifonction, vous pouvez accepter ou refuser les appels entrants et raccrocher à la fin d'un appel en cours.

### Commande vocale

- Appuyez brièvement sur  pour activer la commande vocale du système d'infodivertissement.
- Maintenez cette touche enfoncée pour activer la commande vocale (Siri™) de l'iPhone™ connecté.

### Nota

- Les technologies sont disponibles en fonction du pays, et elles peuvent varier.

- Les sites web de CUPRA et d'Apple CarPlay™, ainsi que les concessionnaires spécialisés CUPRA ou tout concessionnaire du réseau SEAT sont à votre disposition pour mieux vous informer sur les conditions à remplir, les iPhones compatibles, les applications certifiées et leur disponibilité.

### Android Auto™

#### Conditions préalables pour Android Auto™

Les conditions requises suivantes doivent être remplies pour utiliser la technologie Android Auto™ :

- Le dispositif de téléphonie mobile, ci-après dénommé « smartphone », doit être compatible avec Android Auto™.
- Une application Android Auto™ doit être installée sur le smartphone.
- Le smartphone doit être connecté à travers une connexion USB avec transmission de données au système d'infodivertissement.
- Le câble USB utilisé doit être un câble original du fabricant du smartphone.

#### Établissement de la connexion

Pour connecter pour la première fois un smartphone, suivez les instructions apparaissant à l'écran du système d'infodivertissement et du smartphone.

Les conditions préalables à l'utilisation d'Android Auto™ doivent être remplies.

Lancez Android Auto™ :

- Appuyez sur **HOME > Full Link** pour accéder au menu principal Full Link.
- **OU** : appuyez sur **APP** pour accéder au menu principal Full Link.
- Appuyez sur Android Auto™ pour établir la connexion avec le smartphone.

#### Mettre fin à la connexion

- Dans le mode Android Auto™, appuyez sur l'icône **Quitter** pour accéder au menu principal Full Link.
- Appuyez sur **X** pour interrompre la connexion active.

#### Particularités

Les particularités suivantes sont observées avec une connexion Android Auto™ active :

- Un dispositif Android Auto™ actif peut être connecté simultanément via Bluetooth® (profil HFP) au système d'infodivertissement.
- Les fonctions du téléphone peuvent être utilisées à travers Android Auto™. Si le dispositif Android Auto™ est connecté en même temps via Bluetooth® au système d'infodivertissement, la fonction de téléphone de ce dernier peut également être utilisée.

- Un dispositif Android Auto™ actif ne peut pas être utilisé comme dispositif multimédia dans le menu principal Média.
- Il est **impossible** d'utiliser simultanément la navigation interne et la navigation d'Android Auto™. Le dernier itinéraire initié interrompt celui activé au préalable.
- Les données du mode Téléphone peuvent être affichées sur l'écran du combiné d'instruments.
- Aucune indication pour tourner ou du mode Média n'apparaît sur l'écran du combiné d'instruments.
- À l'aide du volant multifonction, vous pouvez accepter ou refuser les appels entrants et raccrocher à la fin d'un appel en cours.

### Commande vocale

- Appuyez brièvement sur  pour activer la commande vocale du système d'infodivertissement.
- Maintenez cette touche enfoncée pour activer la commande vocale du smartphone connecté.

### Nota

- Les technologies sont disponibles en fonction du pays, et elles peuvent varier.
- Les sites web de CUPRA et d'Android Auto™, ainsi que les concessionnaires spécialisés CUPRA ou tout concessionnaire du réseau SEAT, sont à votre disposition pour

**mieux vous informer sur les conditions à remplir, les smartphones compatibles, les applications certifiées et leur disponibilité.**

### MirrorLink®

#### Conditions préalables pour MirrorLink®

Pour utiliser MirrorLink®, les conditions suivantes doivent être remplies :

- Le dispositif mobile doit être compatible avec MirrorLink®.
- Le dispositif de téléphonie mobile doit être connecté au système d'infodivertissement via une connexion USB permettant la transmission de données.
- Le câble USB utilisé doit être un câble original du fabricant du dispositif de téléphonie mobile.
- En fonction du dispositif de téléphonie mobile utilisé, ce dernier doit disposer d'une application de Car-Mode compatible avec MirrorLink®.

#### Établissement de la connexion

Pour connecter la première fois un dispositif de téléphonie mobile, suivez les instructions apparaissant à l'écran du système d'infodivertissement et du dispositif de téléphonie mobile.

Les conditions préalables à l'utilisation de MirrorLink® doivent être remplies.

Lancez MirrorLink® :

- Appuyez sur **HOME > Full Link** pour accéder au menu principal Full Link.
- **OU** : appuyez sur **APP** pour accéder au menu principal Full Link.
- Appuyez dessus pour établir la connexion avec le dispositif de téléphonie mobile.

#### Mettre fin à la connexion

- Dans le mode MirrorLink®, appuyez sur **APP** pour accéder au menu principal Full Link.
- **OU** : appuyez sur  pour accéder au menu principal MirrorLink®.
- Appuyez sur **X** pour interrompre la connexion active.

#### Particularités

Les particularités suivantes sont observées avec une connexion MirrorLink® active :

- Un dispositif MirrorLink® actif peut être connecté simultanément au système d'infodivertissement via Bluetooth®.
- Si un dispositif MirrorLink® est connecté au système d'infodivertissement via Bluetooth®, la fonction de téléphone du système d'infodivertissement peut être utilisée. »

- Un dispositif MirrorLink® actif ne peut pas être utilisé comme dispositif multimédia dans le menu principal Média.
- Les données du mode Téléphone peuvent être affichées sur l'écran du combiné d'instruments.
- Aucune indication pour tourner ou du mode Média n'apparaît sur l'écran du combiné d'instruments.
- À l'aide du volant multifonction, vous pouvez accepter ou refuser les appels entrants et raccrocher à la fin d'un appel en cours.

### Boutons de fonction

Touches de fonction et fonction correspondante :

**Appli** Retour au menu principal Full Link.

Cette fonction permet d'interrompre la connexion MirrorLink®, de connecter un autre dispositif de téléphonie mobile ou de sélectionner une autre technologie.

- ✕ Appuyez dessus pour fermer les applications ouvertes. Appuyez ensuite sur les applications que vous souhaitez fermer ou sur la touche de fonction **Tout fermer** pour fermer toutes les applications ouvertes.

 Appuyez dessus pour visualiser l'écran du dispositif de téléphonie mobile sur l'écran du système d'infodivertissement.

 Pour ouvrir les réglages de MirrorLink®.

 Appuyez dessus pour retourner au menu principal MirrorLink®.

### Nota

Les sites web de CUPRA et de MirrorLink®, ainsi que les concessionnaires spécialisés CUPRA ou tout concessionnaire du réseau SEAT sont à votre disposition pour mieux vous informer sur les conditions techniques, les téléphones compatibles, les applications certifiées et leur disponibilité.

## Point d'accès WLAN\*

### Introduction

✓ Non disponible sur le modèle : Media System

Le système d'infodivertissement peut être utilisé pour partager une connexion WLAN avec 8 appareils»» page 198, Configuration du partage de connexion WLAN au maximum.

Le système d'infodivertissement peut également utiliser le point d'accès WLAN d'un appareil externe pour fournir un accès à Internet aux appareils connectés au point d'accès (hotspot) (client WLAN)»» page 199.

### Nota

- La transmission des données nécessaires peut être payante. En raison du volume im-

portant de données échangées, CUPRA recommande l'utilisation d'un forfait comprenant la transmission de données. Les opérateurs de téléphonie mobile peuvent vous fournir des informations à cet égard.

- L'échange de paquets de données peut générer des frais supplémentaires en fonction de votre forfait de téléphonie mobile, en particulier à l'étranger (frais d'itinérance, etc.).

## Configuration du partage de connexion WLAN

Établir la connexion à un réseau sans fil (WLAN)

- Appuyez sur la touche **HOME > ⚙**.
- Activez le réseau sans fil. Pour ce faire, appuyez sur la touche de fonction **WLAN**.
- Activez le réseau sans fil (WLAN) sur l'appareil à connecter. Pour ce faire, consultez la notice d'utilisation du fabricant.
- Activez l'assignation de l'appareil de téléphonie mobile dans le système d'infodivertissement. Pour ce faire, appuyez sur la touche de fonction **Activer connexion WLAN** et cochez la case de vérification.
- Saisissez et confirmez la clé réseau affichée sur l'appareil.

Les paramètres suivants sont accessibles ultérieurement dans le menu **Partage de connexion** :

- **Degré de sécurité** : Pour le cryptage WPA2, une clé réseau est générée automatiquement.
- **Clé du réseau** : Clé réseau générée automatiquement. Appuyez sur la touche de fonction pour changer la clé réseau manuellement. La clé réseau doit contenir un minimum de 8 caractères et un maximum de 63 caractères.
- **SSID** : Nom du réseau WLAN (32 caractères maximum).

La connexion WLAN (sans fil) s'établit. Pour établir la connexion, il est parfois nécessaire de saisir d'autres informations sur l'appareil.

Répétez l'opération pour connecter d'autres appareils.

### Wi-Fi Protected Setup (WPS)

✓ Cette fonction dépend du pays et de l'équipement.

La technologie *Wi-Fi Protected Setup* permet de créer un réseau sans fil local de manière simple et rapide.

- Établissez la connexion avec un réseau sans fil (WLAN).

- Appuyez sur la touche WPS du routeur WLAN jusqu'à ce que le témoin du routeur clignote. Si le routeur WLAN n'est pas compatible WPS, le réseau doit être configuré manuellement.

- **OU** : Appuyez sur la touche WLAN du routeur WLAN jusqu'à ce que le son témoin WLAN clignote.

- Appuyez sur la touche WPS de l'appareil WLAN. La connexion WLAN (sans fil) est établie.

Répétez l'opération pour connecter d'autres appareils.

### Configuration de l'accès à Internet

Le système d'infodivertissement peut utiliser le point d'accès WLAN d'un appareil externe pour établir une connexion à Internet.

#### Établir la connexion à un réseau sans fil (WLAN)

- Activez et partagez le point d'accès Internet sans fil sur l'appareil externe. Pour ce faire, consultez la notice d'utilisation du fabricant.

- Appuyez sur la touche **HOME** >  ; **OU** accédez au mode *Média* et appuyez sur le menu **Réglages**.

- Appuyez sur le menu **WLAN** > **Activer connexion WLAN** et cochez la case de vérification.

- Appuyez sur la touche de fonction **Rechercher**, puis sélectionnez l'appareil désiré dans la liste.

- Si besoin, saisissez la clé réseau de l'appareil dans le système d'infodivertissement, puis confirmez en sélectionnant **OK**.

#### Réglages manuels :

- Pour saisir manuellement les paramètres réseau d'un appareil (WLAN) externe.

La connexion WLAN (sans fil) s'établit. Pour établir la connexion, il est parfois nécessaire de saisir d'autres informations sur l'appareil.

#### Nota

**En raison de la grande variété de dispositifs existants, l'exécution optimale de l'ensemble des fonctions ne saurait être garantie.**

## Commande du système d'infodivertissement

### Commande vocale\*

#### Brève introduction

La commande vocale fonctionne à la fois en ligne\* et hors ligne, en tenant compte des indications figurant au point page 200, *Langues disponibles en fonction du marché*. Avec le mode en ligne\*, les commandes sont enregistrées pour une meilleure précision, car plus de données sont disponibles.

La commande vocale comprend des questions et des expressions sans avoir à apprendre des ordres. Les ordres peuvent être formulés librement et ils peuvent être familiers. Vous trouverez des exemples d'ordres dans le système d'infodivertissement.

En mode hors ligne, ces fonctionnalités sont limitées.

Beaucoup de bruit à l'intérieur du véhicule ou à l'extérieur peut empêcher le bon fonctionnement, ainsi que des phrases et des réponses confuses.

Langues disponibles en fonction du marché

*En ligne\** et *hors ligne* : allemand, anglais américain, anglais britannique, français, italien, espagnol et tchèque. Ces langues offrent des fonctions avancées comme les commandes vocales en ligne, le contrôle du climatiseur, l'interaction naturelle, etc.

Les autres langues du système d'infodivertissement **n'offrent pas** les commandes vocales en ligne, ni le contrôle du climatiseur, ni l'interaction naturelle.

#### Caractéristiques requises

- *En ligne\** et *hors ligne* : commande vocale avec le système d'infodivertissement correspondant monté sur le véhicule.
- *En ligne* :\* contrat de CUPRA CONNECT Plus valable et activé.

#### Nota

- **La commande vocale ne reconnaît que des ordres dans la langue configurée dans le système d'infodivertissement.**
- **Familiarisez-vous avec le fonctionnement de la commande vocale en arrêtant le véhicule après l'avoir mis en marche.**

### Mot d'activation et commandes vocales

#### Mot d'activation pour la commande vocale

Si vous avez activé la commande vocale à l'aide du mot d'activation, le système d'infodivertissement connecté vous répond : **En quoi puis-je vous aider ?**. Puis l'application analyse les mots prononcés dans le véhicule après le mot d'activation.

La commande vocale commence lorsque le système d'infodivertissement reconnaît le mot d'activation.

#### Activer et désactiver le mot d'activation

- Dans **HOME**, appuyez sur **Réglages > Commande vocale > Activer/désactiver le mot d'activation**.

Mot d'activation :

Hola Hola

#### Commandes vocales

Pour que la commande vocale puisse mieux reconnaître les ordres, tenez compte des conseils suivants pour un bon fonctionnement de cette application.

Conseils pour le bon fonctionnement de la commande vocale :

- Parlez clairement. Les ordres confus ne sont pas reconnus. Parlez sur un ton normal.

Si vous circulez à grande vitesse, parlez un peu plus fort.

- Évitez les bruits de l'extérieur. Si les vitres ou les portes sont ouvertes, la commande vocale peut en être affectée.
- Évitez tout type de bruit de fond comme, par exemple, une conversation à l'intérieur du véhicule. Ne dirigez pas le flux d'air des diffuseurs vers le microphone ni vers le revêtement intérieur du plafond.
- Parlez sans accent fort ni dialectal.
- Ne marquez aucun temps mort.



La commande vocale est active et reconnaît les mots prononcés.

### Nota

• **Lorsque le mot d'activation est désactivé, le système d'infodivertissement ne peut pas être activé à l'aide de ce mot d'activation. La commande vocale est toujours dis-**

ponible en appuyant sur la touche  du volant multifonction.

- Elle est disponible en fonction du pays et de l'équipement du véhicule.
- En fonction du contenu de l'annuaire et pour permettre une bonne reconnaissance des noms de l'annuaire, il peut être utile d'inverser l'ordre du prénom et du nom du contact en question.

### Lancement et arrêt de la commande vocale

La commande vocale peut être lancée de différentes manières, en fonction de l'équipement du véhicule.

#### Démarrer la commande vocale

- *Activation de la commande vocale* : dites le mot d'activation de la commande vocale.

- *Volant multifonction* : appuyez sur la touche de la commande vocale .

La commande vocale s'interrompt automatiquement si vous utilisez des fonctions du système d'infodivertissement, si le système de stationnement est activé ou en cas d'appel entrant.

Dans certains cas, la commande vocale du dispositif de téléphone mobile peut également être activée en maintenant enfoncée la touche de l'application.

#### Désactiver manuellement la commande vocale

La commande vocale peut être désactivée à l'aide de la touche **Annuler**.

- *Volant multifonction* : appuyez deux fois de suite sur la touche de la commande vocale , ou à l'aide d'une pulsation prolongée.

## Radio/Multimédia

### Mode radio

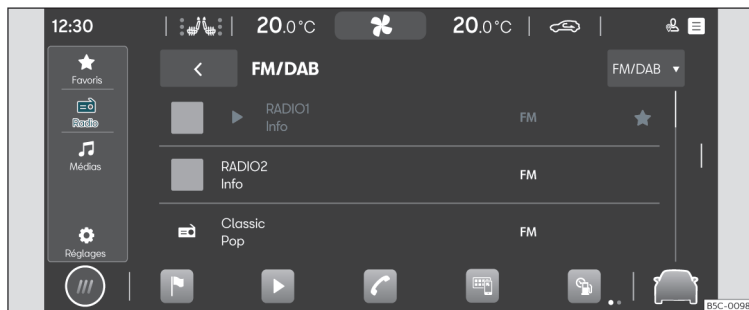

Fig. 135 Représentation schématique : Vue Radio

En mode Radio, vous pouvez capter les stations de radio disponibles dans différentes bandes de fréquences et mémoriser vos favorites à l'aide des touches de pré-réglage pour y accéder rapidement.

Les types de réception et les bandes de fréquences disponibles dépendent de l'équipement et du pays. Dans certains pays, les bandes de fréquences peuvent ne pas émettre ou ne plus être disponibles.

#### Accéder au menu RADIO

- Appuyez sur **HOME** > ► > ► >>> **fig. 135**.

#### Accéder aux réglages

- Appuyez sur **HOME** > ► > ► > ⚙️.

#### Fonctions en ligne\* dans le mode Radio

Les fonctions en ligne\* dans le mode Radio ne sont disponibles que dans certaines conditions :

- Équipement CUPRA CONNECT ou CUPRA CONNECT Plus.
- Vous disposez d'un compte d'utilisateur de CUPRA CONNECT actif.
- Le véhicule est associé à votre compte d'utilisateur.

- Vous disposez d'un forfait de données correspondant acheté sur la boutique en ligne In-Car ou vous disposez d'un forfait de données de votre propre dispositif de téléphonie mobile à travers un point d'accès Wi-Fi.

#### **i** Nota

- **Pour les services en streaming, vous devez disposer d'un compte auprès du fournisseur d'accès en question.**



- Le contenu des informations diffusées est défini par les stations de radio. Les appareils électriques supplémentaires connectés au véhicule peuvent générer des interférences dans la réception du signal radio et des bruits dans les haut-parleurs.
- Sur les véhicules équipés d'antennes de glace, la réception risque d'être perturbée si des feuilles de plastique ou des autocollants revêtus d'une surface métallique sont apposés sur les glaces.

### Équipement et symboles de la radio



Les fonctions ainsi que les types de réception et les bandes de fréquences disponibles dépendent de l'équipement et du pays.

- Capturer la bande AM\*.
- Récepteur double FM (antenne Diversity).
- Liste des stations résumée.
- Regroupement des stations DAB\* et FM dans une liste.
- Regroupement de toutes les stations mémorisées et associées aux touches de présélection dans une liste. Maximum de 36 stations favorites.
- Logotypes des stations.
- Présentation DAB (slideshow). Images émises par séquence.
- Radio en ligne\*.



### Symboles universels dans le mode Radio

- AM** Pour sélectionner la bande de fréquences AM.
- FM/DAB** Pour sélectionner la bande de fréquences FM/DAB.
- Radio en ligne\*** Pour sélectionner le type de réception Radio en ligne\*.
- TP** À côté du nom de la station, suivi des stations de radioguidage (TP) activé.

### Symboles dans la bande de fréquences FM/DAB







-  Pour visualiser la bande de fréquences pour la sélection manuelle de la fréquence FM. Cela est possible uniquement lorsque la liste résumée des stations est déconnectée.
-  Impossible de capturer la bande DAB.
-  Les stations DAB admettent des présentations (slideshow).

### Symboles dans la bande de fréquences AM

-  Mettre à jour manuellement la liste des stations.
-  Pour visualiser la bande de fréquences pour la sélection manuelle de la fréquence AM.

### Menus dans le mode Radio en ligne\*

-  Afficher la sélection des stations.

-  Ouvrir la recherche de texte.
-  Afficher les dernières stations radio en ligne écoutées.
-  Afficher les 100 stations radio en ligne les plus écoutées.
-  Afficher les podcasts de radio en ligne disponibles.
-  Afficher les stations radio en ligne provenant du pays voulu.
-  Afficher les stations radio en ligne émettant leurs émissions dans la langue voulue.
-  Afficher les stations radio en ligne dont les émissions appartiennent au type musical voulu.

### Sélectionner, syntoniser et mémoriser une station

#### Sélectionner la bande de fréquences

Avant de sélectionner une radio, vous devez sélectionner une bande de fréquences ou un type de réception. Plusieurs stations sont disponibles en fonction de la bande de fréquences sélectionnée ou du type de réception.

Les bandes de fréquences et les types de réception disponibles dépendent de l'équipement et du pays. »

• Sélectionnez la bande de fréquences ou le type de réception : AM\*, FM/DAB, FM (sur les équipements sans DAB), Radio en ligne\*.

### Rechercher et sélectionner une station

Vous pouvez sélectionner des stations radio de différentes manières. Les possibilités dépendent de la bande de fréquences et du type de réception.

### Sélectionner par la bande de fréquences (AM et FM)

- Choisissez la bande de fréquences.
- Appuyez sur le curseur, déplacez-le dans la bande de fréquences et relâchez-le en arrivant à la bande de fréquences voulue.
- **OU** : appuyez sur un point de la bande de fréquences. Le curseur se placera automatiquement sur la fréquence correspondante.

Et la station de la fréquence réglée sera captée.

### Sélectionner depuis la liste de stations (AM et FM/DAB)

La liste des stations indique les stations de radio pouvant être alors captées. Dans la bande de fréquences AM, vous devrez peut-être mettre à jour la liste des stations si vous n'êtes plus à l'endroit où vous avez accédé la dernière fois à la liste des stations. Dans la

bande de fréquences FM/DAB, la liste des stations est automatiquement mise à jour.

- Ouvrez la liste des stations.
- Appuyez sur la station de votre choix.

La station sélectionnée sera alors captée. Dans le cas des fréquences FM/DAB, si la station est disponible, le type de réception avec la meilleure qualité est sélectionné automatiquement.

### Rechercher et filtrer les stations (Radio en ligne\*)

Le mode Radio en ligne permet de filtrer par catégories les stations qui peuvent être recherchées à l'aide de texte.

- Ouvrez la liste des stations.
- Sélectionnez la catégorie pour laquelle les stations doivent être filtrées.
- **OU** : appuyez sur **Q** pour lancer la recherche par texte. Le champ de saisie est affiché.
- Saisissez le nom de la station voulue. La liste des stations détectées se met à jour pendant la saisie du texte.
- Appuyez sur la station de votre choix.

La station sélectionnée sera alors captée.

### Rechercher en mode SCAN (AM et FM/DAB)

En mode SCAN, les stations sont automatiquement captées de manière séquentielle et chacune d'elles est émise pendant environ 5 secondes.

- Pour lancer le mode SCAN, appuyez sur **SCAN**.

Le mode SCAN est lancé et la station en cours d'écoute est affichée à l'écran. À côté du nom de la station figure une touche de fonction SCAN.

- Pour sélectionner une station, appuyez sur **SCAN**.

Le mode SCAN s'arrête et la station est pré-réglée. La touche de fonction SCAN disparaît.

### Mémoriser les stations sur les touches de station mémorisée

Jusqu'à 36 stations des différentes bandes de fréquences et de différents types de réception peuvent être mémorisées comme favorites à l'aide des touches de pré-réglage.

- Écoutez la station de votre choix.
- Accédez aux touches de pré-réglage.
- Appuyez sur la touche de pré-réglage jusqu'à ce que la station soit mémorisée.

- **OU** : appuyez sur la station dans la liste de stations en maintenant le doigt dessus. Les touches de pré-réglage sont alors affichées.
- Appuyez sur la touche de pré-réglage.

La station est mémorisée avec la touche de pré-réglage sélectionnée.

S'il existait déjà une station mémorisée associée à cette touche, cette dernière est substituée par la nouvelle station.

### Fonctions spéciales dans le mode Radio

#### TP (station de radioguidage)

La fonction TP contrôle les bulletins d'une station d'information routière et elle les émet automatiquement dans le mode Radio ou dans le mode de lecture Multimédia activé. Par conséquent, au moins une station de radioguidage doit pouvoir être captée.

Certaines stations ne disposant pas de leur propre radioguidage admettent la fonction TP en émettant l'information routière fournie par d'autres stations (EON).

Dans la bande de fréquences AM ou dans le mode Multimédia, une station est automatiquement captée avec le radioguidage en arrière-plan tant que sa réception est possible.

Si aucune station avec radioguidage ne peut être captée, l'appareil recherche automatiquement des stations avec information routière pouvant être captées.

Les stations de radioguidage ne sont pas disponibles dans tous les pays.

#### Activation et désactivation de la fonction TP

- Dans le mode Radio ou dans le mode Multimédia, appuyez sur **Réglages > Radioguidage (TP)**.

#### Radio en ligne\*

La radio en ligne est un type de réception pour les stations radio d'Internet et les podcasts indépendants des bandes de fréquences AM, FM et DAB. Grâce à la transmission par Internet, la réception ne dépend pas de la région où vous vous trouvez.

La radio en ligne n'est disponible que si le système d'infodivertissement dispose d'une connexion à Internet activée. L'utilisation de la radio en ligne peut supposer une transmission payante des données via Internet.

- Dans le mode Radio en ligne, réglez la qualité de la sortie audio vers le haut ou vers le bas pour capter la radio en ligne.

#### Logotypes des stations

Pour certaines bandes de fréquences, les logotypes des stations peuvent déjà exister dans le système d'infodivertissement.

Si la fonction **Sélection automatique des logos de station** est activée dans les réglages de la bande de fréquences FM/DAB, les logotypes des stations sont automatiquement associés à ces dernières.

Dans le mode Radio en ligne, le système d'infodivertissement accède aux logotypes des stations en fonction des données en ligne, et les associe automatiquement aux stations.

#### Associer manuellement des logotypes de stations

- Dans le mode FM/DAB, appuyez sur **Logotypes de stations**.
- Appuyez sur l'icône  puis sélectionnez la station à laquelle vous voulez associer un logotype.
- Sélectionnez le logotype de la station. Et ainsi de suite avec d'autres stations, si vous le souhaitez.
- **OU**, dans le menu **Réglages > Logotypes de stations**.

## Mode média



Fig. 136 Représentation schématique : Vue Multimédia

Dans le mode Média, le système d'infodivertissement permet de lire des fichiers multimédia sur supports de données et d'accéder aux services en streaming.

En fonction de l'équipement, les différents supports de données pouvant être utilisés sont les suivants :

- Support de stockage USB (par exemple une mémoire USB, un téléphone portable connecté par câble USB).
- Dispositif Bluetooth® (par exemple un téléphone portable ou une tablette).

En fonction de l'équipement, les différents types de fichiers multimédia pouvant être lus sont les suivants :

- Fichiers audio.
- Fichiers vidéo (dépend du système).

Des services en streaming peuvent également être utilisés. Ces services en streaming sont disponibles en fonction de l'équipement et du pays.

Pour utiliser des services en streaming, vous devez être utilisateur du service en streaming en question.

#### Accédez au menu MEDIA

- Appuyez sur HOME > ► > 🎵 fig. 136.

#### Accéder aux réglages

- Appuyez sur HOME > ► > ⚙️.

#### Restrictions et indications des supports de données

Les supports de données endommagés ou ayant été exposés à des températures élevées peuvent ne pas fonctionner. Tenez compte des instructions d'utilisation du fabricant.

Les différences de qualité des supports de données de différents fabricants peuvent être à l'origine de dysfonctionnements lors de la lecture multimédia.

Une mauvaise configuration d'un support de données peut empêcher la lecture.

Les listes de lecture spécifient uniquement un ordre de lecture et se réfèrent à l'adresse où les fichiers multimédia sont gardés dans

l'arborescence de dossiers. Aucun fichier multimédia n'est enregistré dans une liste de lecture. Pour lire une liste de lecture, les fichiers multimédia doivent se trouver sur le support de données à l'adresse à laquelle se réfère la liste de lecture.

### Caractéristiques de l'équipement. Audio, multimédia et connectivité :

- Lecture et contrôle multimédia par Bluetooth®.
- Lecture de fichiers audio des formats suivants : AAC, ALAC, AVI, FLAC, MP3, MP4, WMA.
- Lecture de fichiers vidéo des formats suivants : MPEG-1 et MPEG-2 (.mpg, .mpeg), ISO MPEG4, DivX 3, 4 et 5 Xvid (.avi), ISO MPEG4 H.264 (.mp4, .m4v, .mov), Windows Media Video 10 (.wmv, .asf).
- Listes de lecture de tout type de dispositif.
- Streaming multimédia (en ligne\*).
- Recherche multimédia.

#### Nota

CUPRA n'assume aucune responsabilité si des fichiers des supports de données sont endommagés ou perdus.

### Sélectionner et lire une source multimédia

#### Sélectionner une source multimédia

Avant de lire des fichiers multimédia, vous devez connecter une source multimédia.

Pour utiliser des services en streaming, vous devez être connecté à Internet.

- Connectez une source multimédia externe.
- Sélectionnez la source multimédia connectée à utiliser pour la lecture.

#### Lire des fichiers audio et vidéo

Vous pouvez rechercher et lire les fichiers multimédia d'une source multimédia disponible de différentes manières.

#### Rechercher dans l'arborescence de dossiers

Les fichiers multimédia peuvent être classés par catégories (par exemple par album, interprète ou titre). La fonction **Mes médias** affiche toujours cette vue par catégories. L'arborescence classique de dossiers des supports de données USB individuels se trouve également dans **Mes médias**.

- Activez l'arborescence de dossiers.
- L'arborescence des dossiers de la source multimédia sélectionnée est alors affichée.

La fonction **Mes médias** affiche tout d'abord les catégories (musique, vidéos, listes de lecture) puis les sources multimédia connectées.

- Recherchez le titre voulu dans l'arborescence de dossiers.
- **Ou** : appuyez sur  pour lancer la recherche par texte. Le champ de saisie est affiché.
- Saisissez le nombre du titre voulu. La liste des titres détectés se met à jour pendant la saisie du texte.
- Appuyez sur le titre voulu.
- Si, au début de la lecture, le titre choisi se trouve dans un dossier d'une source multimédia, les fichiers multimédia s'y trouvant seront ajoutés à la liste de lecture.
- Si une liste est en cours de lecture, tous les titres disponibles de la liste de lecture sont ajoutés à la lecture.
- Refermez votre sélection en appuyant sur X.

#### Sélectionner des favoris

La section favoris vous permet de mémoriser de manière individuelle des titres, des genres musicaux, des interprètes et des albums pour les écouter par la suite.

- Accédez à favoris .
- Appuyez sur le favori de votre choix. »

En fonction de votre sélection, tous les titres appartenant au favori sont ajoutés dans la liste de lecture.

### Configurer des services en streaming

En fonction de l'équipement, vous pouvez utiliser des services en streaming directement à travers le système d'infodivertissement. Vous devez pour cela avoir un compte d'utilisateur premium du service en streaming correspondant et avoir lancé la session avec ce compte depuis le système d'infodivertissement. Vous devez également disposer d'une connexion à Internet.

- Sélectionnez  **Streaming** comme source multimédia.
- Une liste des services disponibles en streaming est alors affichée.
- Sélectionnez le service en streaming de votre choix.
- Suivez les instructions données par le système d'infodivertissement.
- Le service en streaming est ajouté à la liste des sources multimédia sous forme d'une nouvelle touche de fonction.

### Enregistrer les favoris

Vous pouvez garder dans les favoris uniquement des fichiers multimédia figurant dans

**Mes médias** du système d'infodivertissement. Vous pouvez garder de manière individuelle comme favoris des titres, des albums, des interprètes et des genres musicaux jusqu'à un maximum de 30.

- Démarrer la lecture.
- Accédez aux favoris.
- Appuyez sur un favori non encore assigné.
- **Ou** : appuyez sur un favori déjà existant pendant environ 3 secondes.
- Sélectionnez dans la liste de sélection : Titre, Album, Interprète, Genres musicaux.
- Liste de lecture.

La sélection est gardée à la place du favori sélectionné précédemment. Si le favori était déjà assigné, le favori qui était gardé est substitué.

Les options pouvant être sélectionnées dans la liste de sélection dépendent des données contenues dans le fichier multimédia. Par exemple, si les fichiers audio n'incluent aucun genre musical, le genre musical ne peut pas être gardé comme favori.

Si un fichier vidéo est en cours de lecture, uniquement ce fichier vidéo peut être gardé comme favori.

### Lecture de contenus de divertissement dans le système d'infodivertissement

En fonction du système d'infodivertissement, il est possible de lire des vidéos.

#### Mode Vidéo

Le mode Vidéo permet de projeter sur l'écran du système d'infodivertissement une vidéo d'un support de données, de **Mes médias** ou d'un service en streaming. Dans ce cas, le son de la vidéo est restitué à travers les haut-parleurs du véhicule.

L'image n'est projetée qu'avec le véhicule à l'arrêt. Pendant la marche du véhicule, l'écran du système d'infodivertissement est éteint. Mais le son de la vidéo peut toujours être restitué.

Une connexion stable à Internet est nécessaire pour lire un service en streaming. Dans ce cas, cet accès peut être payant.

## Navigation\*

### Breve introduction



Fig. 137 Représentation schématique : Vue Navigation

Un système global de satellites détermine la position en cours du véhicule et les capteurs montés sur ce dernier analysent les trajets effectués. Toutes les valeurs mesurées et les éventuels événements de circulation sont comparés avec les cartes disponibles pour offrir une navigation optimale jusqu'à destination.

Les instructions de navigation et les graphiques représentés vous guident jusqu'à votre destination.

La commande de la navigation se fait à travers l'écran.

Dans certains pays, il se peut que certaines fonctions du système d'infodivertissement ne soient plus disponibles à l'écran dès que le véhicule dépasse une certaine vitesse. Cela n'est alors pas dû à un dysfonctionnement mais aux prescriptions légales en vigueur dans le pays correspondant.

#### Instructions de navigation

Les instructions de navigation sont des messages sonores pour la conduite relative au trajet en cours.

Le type et la fréquence des instructions de navigation dépendent des circonstances

rencontrées, par exemple le début du guidage jusqu'à destination, la conduite sur autoroute ou sur un rond-point, ou encore les réglages.

Si vous ne pouvez pas configurer la destination exacte du fait, par exemple, d'une zone non numérisée, des indications apparaîtront à l'écran quant à la direction à prendre et la distance restante jusqu'à destination.

Le guidage dynamique jusqu'à destination avertit des perturbations de trafic pouvant se trouver sur le trajet. Si l'itinéraire est recalculé, par exemple en cas d'embouteillage, un »

message d'instruction supplémentaire apparaîtra.

Le volume sonore peut être réglé pendant l'émission d'une instruction de navigation. Les instructions suivantes de navigation seront émises avec le nouveau volume réglé.

### Restrictions pendant la navigation

Si le système d'infodivertissement ne peut pas recevoir les données de satellites GPS, par exemple dans un tunnel ou un parking souterrain, la navigation continue à l'aide des capteurs du véhicule.

Dans les zones non numérisées ou numérisées partiellement dans la mémoire du système d'infodivertissement, ce dernier essaie de continuer le guidage jusqu'à destination.

Lorsque les données de navigation sont manquantes ou incomplètes, il est possible que la position du véhicule ne puisse pas être exactement définie. Par conséquent, il est alors possible que la navigation ne soit pas aussi précise que d'habitude.

Le tracé des axes routiers est en constante évolution : par exemple de nouvelles rues, des travaux, des routes barrées, le changement de nom des rues ou des numéros d'immeubles. Si les données de navigation sont obsolètes, elles peuvent donner lieu à des erreurs ou un manque de précision pendant le guidage à destination.

### Utilisation de la carte de navigation

Pour une visualisation optimale, la carte de navigation peut être ajustée à l'aide de mouvements additionnels des doigts.

#### Déplacer la carte (conseil : utilisez l'index).

- Déplacez la carte à l'aide du doigt.

#### Zoom avant (conseil : utilisez l'index).

- Pour un zoom avant à un point précis, touchez la carte deux fois de suite.

#### Zoom arrière (conseil : utilisez le pouce et l'index).

- Touchez la carte des deux doigts en les rapprochant.

#### Modifier la vue (conseil : utilisez l'index).

- Appuyez deux fois de suite sur la carte et maintenez le doigt contre l'écran.
- Pour un zoom arrière de la carte, déplacez le doigt vers le haut. Pour un zoom avant de la carte, déplacez le doigt vers le bas.

#### Modifier la vue (conseil : utilisez le pouce et l'index).

- Touchez la carte des deux doigts en les maintenant contre l'écran.
- Pour un zoom arrière de la carte, rapprochez vos doigts. Pour un zoom avant de la carte, éloignez vos doigts.

**Basculer la vue** (conseil : utilisez le pouce et l'index).

- Touchez la carte des deux doigts alignés à l'horizontal en les maintenant contre l'écran.
- Pour faire basculer la vue de la carte vers l'avant, déplacez les doigts vers le haut. Pour faire basculer la vue de la carte vers l'arrière, déplacez les doigts vers le bas.

**Faire pivoter la carte** (conseil : utilisez le pouce et l'index).

- Touchez la carte des deux doigts en les maintenant contre l'écran.
- Pour faire pivoter la carte, faites tourner vos doigts dans le sens des aiguilles d'une montre ou dans le sens contraire.

### Données mémorisées

Le système d'infodivertissement garde certaines données comme les trajets les plus fréquents et les données de localisation afin de simplifier la saisie de la destination et d'optimiser le guidage.

### Supprimer les données gardées

- Appuyez sur **Réglages > Réglages des fonctions de base > Supprimer**, puis sur **Accepter**.



### AVERTISSEMENT

Procéder aux réglages, saisissez la destination et les modifications pour la navigation uniquement avec le véhicule à l'arrêt.

### Nota

- Si vous manquez une direction à prendre pendant le guidage, l'interface de navigation recalculera probablement l'itinéraire.
- La qualité des recommandations d'itinéraire dépend des données de navigation disponibles et des perturbations de la circulation signalées.
- Les instructions de navigation ne sont pas émises si le son du système d'infodivertissement est coupé.

## Fonctions et symboles de la navigation

### Navigation

Les fonctions de la navigation dépendent de l'équipement du véhicule et du pays.

### Fonctions











- Saisie de la destination et calcul de l'itinéraire (hors ligne et en ligne\*).
- Affichage simultané de deux cartes de navigation (à l'écran et sur le combiné d'instruments\*).
- Mise à jour des cartes en ligne\*.



- Navigation prédictive.
- Cartes urbaines en 3D.
- Informations routières en ligne\*.
- POI (destinations spéciales) dynamiques

### Symboles sur la carte







Les touches et les indications dépendent des réglages et des conditions de la conduite en cours.

La carte indique des symboles correspondant aux conditions de circulation et aux destinations spéciales (POI), par exemple les stations-service, gares ou étapes intéressantes, à condition que l'interface de navigation dispose de ces données»» page 214.







-  Emplacement actuel
-  Recherche de destinations.
-  Destinations à proximité de l'itinéraire.
-  Destination finale
-  Adresse domicile
-  Adresse travail
-  Destinations favorites
-  Fenêtre supplémentaire avec d'autres options.
-  Fenêtre supplémentaire avec des itinéraires alternatifs.
-  Centrer la carte dans la position actuelle.

-  Changer de vue : 2D orientée au nord, ou 2D orientée dans le sens de la marche, ou 3D dans le sens de la marche.
-  Information sur le guidage vers la destination actuelle.
-  Échelle de la carte.

### Symboles de la fenêtre supplémentaire



- Appuyez sur  pour ouvrir la fenêtre supplémentaire.
-  Répéter la dernière instruction de navigation.
-  Volume sonore des instructions de navigation.
-  Éclairage de la carte en mode Automatique, Jour ou Nuit.
-  Proposer de nouveaux itinéraires jusqu'à la destination.
-  360° Indicateur d'autonomie (véhicules hybrides)

### Autres symboles

-  Saisie de la destination détaillée pour une adresse.
-  Recherche de destinations.
-  Destinations habituelles.
-  Dernières destinations.
-  Destinations favorites
-  Précédent







### Symboles dans les détails de l'itinéraire

-  Localisation actuelle.
-  Destination actuelle du guidage.

### Symboles de POI (destinations spéciales)

La carte indique des POI (destinations spéciales) si l'interface de navigation dispose de ces données.



Cliquez sur la POI (destination spéciale) de votre choix pour commencer le guidage vers la destination»» page 213 .









-  Station-service.
-  Parking.
-  Offices de tourisme.
-  Gare.
-  Restaurant.

### Radioguidage

La carte informe des conditions de circulation si l'interface de navigation dispose de ces données»» page 214 .

Appuyez sur une information de radioguidage pour ouvrir une fenêtre supplémentaire contenant plus de détail»» page 215 .

-  Ralentissement.
-  Embouteillage.
-  Accident.

-  Véhicule en panne.
-  Chaussée glissante (verglas ou neige).
-  Axe fermé à la circulation.
-  Risque de chaussée glissante.
-  Danger.
-  Chantier.
-  Vent fort.
-  Visibilité réduite.

### Données de navigation

Le système d'infodivertissement est équipé d'une mémoire interne de données de navigation. En fonction du pays, il se peut que les données de navigation nécessaires soient déjà installées.

Pour pouvoir effectuer correctement les guidages à destination et tirer le meilleur parti des fonctions disponibles, le système d'infodivertissement devrait être mis à jour régulièrement.

S'il dispose de données obsolètes, des erreurs peuvent se produire pendant la navigation. Il ne pourra pas suivre les routes récentes ou le guidage à destination pourra donner lieu à des confusions.

Gardez vos données de navigation à jour à tout moment.

### Mise à jour en ligne\* des données de navigation

Les données de navigation des régions dans lesquelles vous circulez fréquemment sont automatiquement mises à jour en arrière-plan si la connexion Internet est établie et si les réglages de confidentialité sont valides.

- Dès que le contact est mis, les données de navigation sont automatiquement mises à jour.

### Mise à jour manuelle des données de navigation

Les données de navigation actuelles pour les grandes régions, par exemple l'Europe de l'Ouest, peuvent être téléchargées depuis le site [www.seat.com](http://www.seat.com) et stockées sur des supports de données USB. La navigation est impossible via le support de données USB.

- Téléchargez les données de navigation sur un support de données USB.
- Mettez le contact.
- Connectez le support de données USB au système d'infodivertissement. Les données de navigation sont automatiquement mises à jour en arrière-plan.

La version des cartes est indiquée dans **HOME** >  > **Information du système**.

### **AVERTISSEMENT**

Si vous mettez à jour manuellement les données de navigation pendant la conduite, vous risquez d'avoir un accident.

- Ne mettez à jour les données de navigation que lorsque le véhicule est à l'arrêt.

### **Nota**

La mise à jour automatique des données de navigation dépend des réglages de confidentialité. Aucune mise à jour n'est effectuée en mode « privé ».

## Démarrer le guidage jusqu'à destination





Différentes fonctions sont disponibles selon le pays et l'équipement pour la saisie des destinations.

Ces différentes fonctions pour saisir les destinations se trouvent dans le menu principal de navigation.

### Ouvrir le menu principal de la navigation

- Appuyez sur **HOME** > .



### Choisir la destination et démarrer la navigation

1. Appuyez sur .
2. Choisissez la destination de votre choix. Vous pouvez choisir parmi  **Destinations habituelles**,  **Dernières destinations** ou  **Destinations favorites**.  
**OU** : appuyez  et saisissez l'adresse dans le masque de recherche.  
**OU** : adresse détaillée.
3. Appuyez sur **Démarrer**.

### **Destinations habituelles**

La liste des destinations repose sur les données mémorisées afin de vous proposer de possibles destinations.

### Choisir la destination et démarrer la navigation



1. Appuyez sur  puis sur .
2. Choisissez la destination de votre choix. Le guidage jusqu'à destination commencera automatiquement.

**Démarrage rapide** : pour un démarrage rapide, appuyez et maintenez appuyée la destination pendant quelques secondes.

### **Dernières destinations**

La navigation garde les dernières destinations afin de les avoir encore à disposition pour un guidage éventuel.

### Choisir la destination et démarrer la navigation

1. Appuyez sur  puis sur .
2. Appuyez sur la destination voulue.
3. Appuyez sur **Démarrer**.



**Démarrage rapide** : pour un démarrage rapide, appuyez et maintenez appuyée la destination pendant quelques secondes.

### **Destinations favorites**

Garder jusqu'à 20 destinations dans les favoris.

Pour enregistrer une destination comme favorite, appuyez sur  dans la fenêtre supplémentaire pendant une introduction de destination.

### Choisir la destination et démarrer la navigation

1. Appuyez sur  puis sur .
2. Appuyez sur la destination voulue.
3. Appuyez sur **Démarrer**.

### **Nota**

Saisissez la destination avec la plus grande exactitude possible. Si vous saisissez mal une destination, le guidage peut ne pas se lancer ou peut vous guider vers une mauvaise destination.

### Démarrer un guidage jusqu'à la destination en la sélectionnant sur la carte

La carte de navigation comprend des champs actifs en différents endroits pour saisir la destination. Pour ce faire, touchez la destination ou l'endroit voulu sur la carte. S'il existe des données cartographiques associées à cet endroit, le guidage jusqu'à destination peut commencer.

La possibilité de saisir la destination directement via la carte de navigation dépend de l'état des données et cette option n'est pas disponible partout.

Pour démarrer une « navigation offroad », touchez une zone vierge sans données.

#### Démarrer la navigation

- Appuyez sur .
- Ajustez la vue de la carte jusqu'à pouvoir sélectionner la position voulue. La carte de navigation peut être utilisée à l'aide de mouvements supplémentaires des doigts» page 210.
- Appuyez sur la destination voulue sur la carte.
- Appuyez sur **Itinéraire**.

#### Navigation Offroad\*

La « navigation offroad » calcule des itinéraires vers des destinations sélectionnées avec

des données inconnues. Quand une destination se trouve hors des axes ou sans données de positionnement connues, la navigation vérifie l'itinéraire jusqu'au point des axes connus le plus proche et complète le trajet jusqu'au point de destination avec une liaison directe.

#### Démarrer la navigation

- Ajustez la vue de la carte jusqu'à pouvoir sélectionner la position voulue. La carte de navigation peut être utilisée à l'aide de mouvements supplémentaires des doigts» page 210.
- Appuyez à n'importe quel endroit de la carte sans données de positionnement.
- Appuyez sur **Itinéraire**.

### Commencer un guidage jusqu'à destination avec les données de contact

Commencez un guidage jusqu'à destination avec les données de l'adresse gardée d'un contact. Les contacts gardés sans données d'adresse ne peuvent pas être utilisés pour un guidage jusqu'à destination.

#### Démarrer la navigation

- Appuyez sur .
- Appuyez sur le contact de votre choix.
- Appuyez sur **Itinéraire**.

#### Nota

Si les données de l'adresse d'un contact sont obsolètes, le guidage jusqu'à destination vous conduira à cette ancienne adresse. Vérifiez que l'adresse du contact est bien son adresse actuelle.

### Informations routières

Le système d'infodivertissement reçoit automatiquement des données détaillées sur les conditions de circulation si la connexion à Internet est établie. Cette information est indiquée à l'aide de symboles, en particulier les axes de couleur verte sur la carte.

#### Perturbations routières

Les perturbations routières, par exemple les embouteillages ou les ralentissements, sont indiquées sur la carte de navigation à l'aide de symboles.

Avec le guidage jusqu'à destination activé, les perturbations routières se trouvant sur le trajet en cours sont indiquées dans les détails de l'itinéraire. Ces perturbations routières peuvent être évitées» page 215.

#### Informations sur les dangers

La carte de navigation affiche des informations sur les dangers, avec des symboles comme pour les accidents de circulation.

Dans ce cas, la source de ces informations est un autre véhicule qui a détecté le danger et a chargé cette information sur le fournisseur du service.

Les dangers qui s'affichent sont : accident, véhicule en panne et chaussée glissante.

### Indication de la fluidité du trafic

La carte de navigation montre la fluidité du trafic en fonction des perturbations routières en cours, en représentant les axes d'une certaine couleur.

- **Orange** : Ralentissement.
- **Rouge** : Embouteillage.

#### Nota

La réception des informations routières dépend des réglages de confidentialité. Le mode privé ne permet pas de recevoir les informations routières. Le niveau Tracking ou Location est nécessaire.

## Descriptions de fonctions



### Détails de l'itinéraire

Les détails de l'itinéraire contiennent des informations sur tous les événements, par exemple le point de départ, les étapes, les perturbations, les destinations spéciales

(POI) et la destination finale, tant que ces données sont disponibles à la navigation.

Si vous cliquez sur une perturbation, une fenêtre supplémentaire s'ouvre avec plus d'options. Les options disponibles dépendent de la perturbation et des réglages actuels.

### Ouvrir et fermer les détails de l'itinéraire

- Pour les ouvrir, appuyez sur  ou faites-le glisser.
- Pour les fermer, appuyez sur  ou faites-le glisser.

### Éditer le guidage jusqu'à destination

Pour éditer le guidage jusqu'à destination, faites bouger les étapes du trajet dans la vue TripView.

- Maintenez le doigt appuyé sur votre destination, jusqu'à ce qu'elle apparaisse sélectionnée.
- Déplacez la destination vers la position souhaitée.
- Relâchez-la du doigt. L'itinéraire est alors à nouveau calculé.

### Éviter les perturbations routières

Les détails de l'itinéraire indiquent les perturbations routières si l'interface de navigation dispose de ces données. Évitez les perturba-

tions routières en éditant les détails de l'itinéraire»» page 215.

- Appuyez sur une perturbation routière.
- Appuyez sur **Éviter**. L'itinéraire est alors à nouveau calculé.

### Fenêtre supplémentaire

Pendant l'utilisation des fonctions de navigation, une fenêtre supplémentaire avec d'autres options peut être ouverte. Les options possibles dépendent de la fonction que vous utilisez.

### Refermer la fenêtre supplémentaire

- Appuyez sur une zone vierge hors de la fenêtre supplémentaire.
- **OU** : appuyez sur X.
- **OU** : appuyez sur **Accepter**.

### Fonctions dans la fenêtre supplémentaire :

Afficher sur la carte	Montre les éléments sélectionnés sur la carte.
Insérer étape	Ajoute une étape dans le guidage vers la destination.
Itinéraire direct	Lance le guidage direct vers la destination.
Supprimer	Supprime une étape dans le guidage vers la destination.



### Fonctions dans la fenêtre supplémentaire :

Éviter.	Évite les ralentissements ou les embouteillages. L'itinéraire est alors à nouveau calculé.
Arrêter guidage	Interrompt le guidage vers la destination actuelle.
✕	Refermer la fenêtre supplémentaire.
☆	Ajoute une destination aux favoris.

### Apprendre le comportement d'utilisation

Pendant la conduite, la navigation mémorise les itinéraires effectués et les destinations pour générer automatiquement des propositions de destinations. Les destinations sont apprises en fonction de l'heure de la journée et du jour de la semaine.

La navigation peut proposer jusqu'à 5 itinéraires en même temps. Les itinéraires proposés peuvent être différents des itinéraires du guidage normal vers la destination.

Si l'une des destinations proposées est sélectionnée, le guidage vers cette destination commence.

Le guidage vers la destination suit l'itinéraire sélectionné tant que le véhicule ne s'en écarte pas. Sinon, l'itinéraire est recalculé et redirigé vers le chemin le plus direct pour rejoindre la destination sélectionnée.

Les ralentissements et embouteillages importants sont pris en compte dans le guidage vers la destination, et ils sont évités si d'autres itinéraires sont disponibles, et si la navigation dispose de ces données.

Vous pouvez activer et désactiver la fonction à tout moment.

### Activer et désactiver l'apprentissage du comportement d'utilisation

Le réglage se trouve dans le menu correspondant de la navigation  > **Réglages des fonctions de base**.

- Pour activer la fonction, activez **Apprendre le comportement d'utilisation**.
- Pour désactiver la fonction, désactivez **Apprendre le comportement d'utilisation**.
- Pour supprimer les données gardées, appuyez sur **Supprimer le comportement d'utilisation**.

### 360° Indicateur d'autonomie

✓ Valable pour les véhicules à propulsion hybride branchable

L'indicateur d'autonomie de 360° montre l'autonomie possible avec l'état de charge actuel de la batterie haute tension.

### Activer l'indicateur d'autonomie 360°

- Ouvrez la fenêtre supplémentaire de la carte et appuyez sur le symbole .

## Interface du téléphone

### Breve introduction

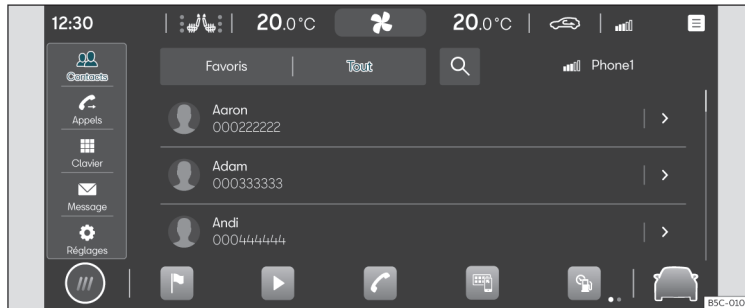

Fig. 138 Représentation schématique : Vue téléphone

L'interface de téléphone permet de connecter votre téléphonie mobile au système d'infodivertissement et d'utiliser les fonctions du dispositif à travers ce dernier. Le son est restitué à travers les haut-parleurs du véhicule.

Vous pouvez connecter simultanément jusqu'à deux dispositifs de téléphonie mobile au système d'infodivertissement.

La conduite à grande vitesse, de mauvaises conditions météorologiques et routières, un environnement bruyant (à l'intérieur comme à l'extérieur du véhicule), ainsi que la qualité du réseau peuvent nuire à la qualité des appels téléphoniques.

#### Nota

- En règle générale, la synchronisation d'un dispositif (par exemple, un dispositif de téléphonie mobile) n'est nécessaire qu'une seule fois. Vous pouvez rétablir à tout moment la connexion du dispositif via Bluetooth® ou Wi-Fi avec le système d'infodivertissement sans avoir à le synchroniser à nouveau.
- La disponibilité de certaines fonctions de téléphonie dépend du téléphone mobile connecté au système d'infodivertissement.

## Équipement et symboles de l'interface du téléphone





### Caractéristiques de l'équipement

- Fonction mains libres.
- Utiliser jusqu'à deux téléphones en même temps.
- Annuaire téléphonique avec un maximum de 5 000 contacts.
- Fonctions SMS par Bluetooth®\* : lecture de SMS, rédaction de SMS (modèles inclus), reproduction de SMS, historique des messages.

»









- Fonctions de courrier électronique par Bluetooth®\* : lecture du courrier électronique, rédaction.
- Connexion à la fonction de rechargement sans fil.
- Connexion au microphone monté sur le véhicule.





### Symboles dans le menu principal

-  Contacts.
-  Liste des appels entrants et sortants.
-  Composer un numéro de téléphone.
-  Messages de texte (SMS et courriers électroniques)\*.
-  Réglages de l'interface du téléphone.











### Symboles des appels

Les symboles peuvent varier en fonction du système d'infodivertissement.

-  Passer un appel ou l'amener en premier plan.
-  Raccrocher ou refuser un appel.
-  Ouvrir la liste des contacts.
-  Composer un numéro de téléphone.
-  Couper le son de l'option mains libres.
-  Mettre un appel en attente.
-  Récupérer l'appel.
-  Commencer une conférence.



-  Mettre un appel en mode privé.
-  Passer un appel de secours.
-  Obtenir de l'aide en cas de panne.
-  Obtenir des informations sur la marque CUPRA et les services supplémentaires sélectionnés relatifs à la circulation et aux déplacements.
-  Boîte vocale.

### Symboles des listes d'appels

- Pour ouvrir les listes d'appels, appuyez sur .
-  Appel entrant.
-  Appel sortant.
-  Appel en absence.
-  Numéro de téléphone (entreprise).
-  Numéro de téléphone (particulier).
-  Numéro de téléphone portable (entreprise).
-  Numéro de téléphone portable (particulier).
-  Fax (particulier).
-  Fax.

### Symboles des messages de texte\*

Les symboles peuvent varier en fonction du système d'infodivertissement.

- Pour ouvrir les messages de texte, appuyez sur .
-  Activez la saisie par commande vocale >>> page 200.
-  Modèles de messages de texte.

### Lieux soumis à des normes spécifiques

Dans les endroits présentant un risque d'explosion, éteignez le téléphone et l'interface du téléphone. Ces endroits ne sont pas toujours clairement signalisés. Ces lieux peuvent être par exemple :

- Des zones à proximité de tuyauteries et réservoirs contenant des produits chimiques.
- Les ponts inférieurs de bateaux et ferries.
- Des zones à proximité de véhicules propulsés au gaz liquéfié (par exemple, au propane ou au butane).
- Des zones où l'air contient des éléments chimiques ou des particules telles que de la farine, de la poussière ou des particules métalliques.
- Tout autre endroit où il est obligatoire de couper le moteur du véhicule ou d'éteindre le téléphone.

### AVERTISSEMENT

Éteignez le téléphone dans les endroits comportant un risque d'explosion !



### Nota

Dans les endroits soumis à des normes spécifiques ou visés par une interdiction d'utilisation du téléphone, celui-ci doit systématiquement être éteint. Le rayonnement émis par le téléphone allumé peut provoquer des interférences sur des appareils techniques et médicaux sensibles, ce qui peut entraîner un dysfonctionnement ou endommager ces appareils.

### Synchroniser, connecter et administrer

Conditions requises pour la synchronisation :

- Le Bluetooth® doit être activé sur le dispositif de téléphonie mobile.
- Le Bluetooth® doit être activé sur le système d'infodivertissement.
- En fonction du dispositif mobile, le menu Bluetooth® devra être ouvert ou la fonction **Visibilité** devra être activée pour que le dispositif soit visible depuis le système d'infodivertissement.

Synchronisez un dispositif de téléphonie mobile avec le système d'infodivertissement pour utiliser les fonctions de l'interface de téléphone. Lors de la première connexion, le dispositif de téléphonie mobile se synchronise avec le système d'infodivertissement.

Pendant cette opération, le profil d'utilisateur» page 220 est gardé.

La synchronisation peut durer plusieurs minutes. Les fonctions disponibles dépendent du dispositif de téléphonie mobile utilisé et de son système d'exploitation.

### Synchroniser un dispositif de téléphonie mobile

- Ouvrez dans le dispositif de téléphonie mobile la liste des dispositifs Bluetooth® disponibles et sélectionnez le nom du système d'infodivertissement.
- S'ils apparaissent, n'oubliez pas de confirmer les messages apparaissant sur le dispositif de téléphonie mobile et sur le système d'infodivertissement. Si la synchronisation a été correctement effectuée, les données du téléphone sont gardées dans le profil d'utilisateur.
- *Optionnel* : confirmez le message de la transmission des données sur le dispositif de téléphonie mobile.

### Connexions active et passive

Pour utiliser les fonctions de l'interface de téléphone, au moins un dispositif de téléphonie mobile doit être *connecté* au système d'infodivertissement. Si plusieurs dispositifs de téléphonie mobile sont connectés au système d'infodivertissement, vous pouvez accéder aux connexions active et passi-

ve et les modifier. Pour utiliser l'interface de téléphone avec le dispositif de téléphonie mobile voulu, établissez sa connexion active avec le système d'infodivertissement.

### Différence entre les types de connexion

Primaire	Le dispositif de téléphonie mobile est synchronisé et connecté. Les fonctions de l'interface de téléphone sont exécutées avec les données de ce dispositif de téléphonie mobile.
Secondaire	Le dispositif de téléphonie mobile est synchronisé et connecté. Les appels peuvent être gérés mais l'annuaire, les messages et d'autres fonctions ne seront pas activés.

Les dispositifs de téléphonie mobile synchronisés sont mémorisés dans le système d'infodivertissement même s'ils sont déconnectés par la suite.

### Connecter un dispositif de téléphonie mobile

*Condition requise : le dispositif de téléphonie mobile doit être synchronisé avec le système d'infodivertissement.*

- Activez le Bluetooth® sur le dispositif de téléphonie mobile.

### Établir une connexion active

*Condition requise : plusieurs dispositifs de téléphonie mobile doivent être connectés* »

simultanément au système d'infodivertissement.

- Sélectionnez dans le menu déroulant le dispositif de téléphonie mobile voulu. Les autres dispositifs de téléphonie mobile sont mis automatiquement en connexion passive.

### Profils d'utilisateur

Un profil d'utilisateur individuel est automatiquement créé pour chaque dispositif de téléphonie mobile synchronisé. Le profil d'utilisateur garde les données du dispositif de téléphonie mobile, par exemple les coordonnées de contact ou les réglages. Jusqu'à quatre profils d'utilisateur peuvent être gardés simultanément dans le système d'infodivertissement.

#### AVERTISSEMENT

Si vous effectuez la synchronisation en conduisant, vous risquez d'avoir un accident et de vous blesser.

- Ne synchronisez le dispositif qu'avec le véhicule à l'arrêt.

#### Nota

- Lors de la synchronisation de certains dispositifs de téléphonie mobile, un code PIN s'affiche sur l'écran de ces dispositifs. Introduisez ce code dans le système d'infodivertissement pour terminer la synchronisation.

• Tant que le système d'infodivertissement se trouve dans le menu Téléphones mobiles connus, la fonction de rechargement sans fil est désactivée. Lorsque vous quittez ce menu, la fonction de rechargement sans fil est à nouveau activée.

### Téléphonie Basic et Comfort

En fonction de l'équipement, deux types d'interface de téléphone peuvent être utilisés :

- Interface de téléphone Basic.
- Interface de téléphone Comfort.

#### Interface de téléphone Basic

L'interface de téléphone Basic utilise le profil Bluetooth® HFP pour la transmission. Cette interface permet d'utiliser les fonctions du téléphone à travers le système d'infodivertissement et de restituer le son à travers les haut-parleurs du véhicule.

#### Interface de téléphone Comfort

Tout comme pour l'interface de téléphone Basic, l'interface de téléphone Comfort utilise également le profil Bluetooth® HFP.

L'interface de téléphone Comfort peut être complétée par la fonction de rechargement sans fil» page 222.

Pour pouvoir utiliser les fonctionnalités de la fonction de rechargement sans fil, un dispositif de téléphonie mobile approprié doit être placé correctement dans le vide-poches. Ce dispositif de téléphonie mobile pourra alors se connecter à l'antenne du véhicule. Cela permet d'améliorer la réception et la qualité sonore des appels.

### Appeler

#### Ouvrir l'interface de téléphone

- Appuyez sur **HOME** > .

#### Passer un appel

Sélectionnez un numéro de téléphone pour passer un appel. Vous disposez de différentes fonctions pour choisir un numéro de téléphone :

#### Contacts



Si un contact possède plusieurs numéros de téléphone mémorisés, vous devez en sélectionner un.

- Appuyez sur  et sur un numéro dans la liste pour passer l'appel.
- **OU** : appuyez sur **Q** et introduisez le nom du contact dans le champ de saisie pour le rechercher. Appuyez sur le contact pour passer l'appel.

• **OU** : appuyez sur un favori dans le menu principal de l'interface de téléphone pour passer l'appel.



### Appels

L'interface de téléphone indique la liste des appels du dispositif de téléphonie mobile. Passer un appel depuis la liste d'appels.

- Appuyez sur  > **Tous** et sur un numéro dans la liste pour passer l'appel.
- **OU** : appuyez sur  et filtrez les entrées dans la liste d'appels (par exemple les appels en absence ou des numéros composés). Dans la liste filtrée, appuyez sur un numéro pour passer l'appel.

### Composer

Saisissez un numéro de téléphone pour passer un appel manuellement. Pendant l'introduction du numéro de téléphone, le système d'infodivertissement affiche à l'écran les contacts coïncidant avec ce numéro.

- Appuyez sur  et introduisez le numéro de téléphone.
- Appuyez sur  pour passer l'appel.

Si vous faites une pulsation longue sur la touche  du volant multifonction, le numéro du dernier appel est composé.

### Envoyer des messages\*

Selon le dispositif de téléphonie mobile et le système d'infodivertissement utilisés, vous pouvez envoyer et recevoir des SMS et des courriers électroniques à travers l'interface de téléphone.

#### Envoyer un SMS

- Appuyez sur  > **SMS** > **Saisir nouveau message** et introduisez le message à l'écran.
- Introduisez le contact de votre choix dans la barre de recherche.
- Pour envoyer le message, appuyez sur **OK**.

#### Envoyer un courrier électronique

- Appuyez sur  > **Courrier électronique** > **Introduire nouveau message** et introduisez le message à l'écran.
- Introduisez le contact de votre choix dans la barre de recherche.
- Pour envoyer le message, appuyez sur **OK**.

### Annuaire téléphonique, favoris et touches de raccourci

Lors de la première synchronisation d'un téléphone avec le système d'infodivertissement, ce dernier garde une copie de l'annuaire téléphonique. Il se peut que vous ayez

à confirmer la transmission de données sur le téléphone.

Chaque fois que le téléphone est connecté, l'annuaire téléphonique est mis à jour.

Si le mode conférence est compatible, l'annuaire téléphonique peut être consulté pendant un appel. Si une image est associée à un contact, elle pourra être affichée dans la liste, à côté du contact.

#### Favoris

Une touche de raccourci peut être attribuée à un favori de l'annuaire téléphonique, jusqu'à un maximum de six. Si une photographie est associée à l'entrée, elle sera affichée sur la touche de raccourci.

Les touches de raccourci doivent être éditées manuellement pour être ensuite attribuées à un profil d'utilisateur.

#### Attribuer une touche de raccourci

- Dans le menu **Favoris**, appuyez sur la touche **+** pour ouvrir l'annuaire téléphonique et définir un contact comme favori. Si le contact possède plusieurs numéros de téléphone, sélectionnez le numéro de votre choix dans la liste.

#### Éditer une touche de raccourci

- Pour éditer ou supprimer un contact favori, appuyez sur l'icône  dans l'écran du menu »

**Favoris.** Un ou plusieurs favoris peuvent être supprimés.

### Appeler un favori

- Appuyez sur la touche de raccourci.

#### Nota

Les favoris ne sont pas mis à jour automatiquement. Si un contact favori change de numéro de téléphone, la touche de raccourci doit à nouveau lui être attribuée.

### Connectivity Box\*



**Fig. 139** Sur la console centrale : logement pour la connexion du téléphone mobile.

La Connectivity Box (boîte de connectivité) inclut plusieurs fonctionnalités qui facilitent l'utilisation de votre téléphone mobile. Ces fonctionnalités sont les suivantes :

- Chargement sans fil (*Wireless Charger*)<sup>1</sup>.
- Amplificateur de signal (*Mobile Signal Amplifier*).

#### Chargement sans fil (*Wireless Charger*)

Permet de recharger sans fil votre dispositif mobile doté de la technologie Qi<sup>2</sup>.

Sert à charger votre téléphone mobile sans fil :

- Déposez votre appareil mobile au centre du boîtier avec l'écran orienté vers le haut >>> **fig. 139** >>> .

Assurez-vous qu'il n'y a aucun objet entre le boîtier et le téléphone mobile.

Le téléphone mobile commence alors à se recharger automatiquement. Pour plus d'informations sur la compatibilité de votre appareil mobile avec la technologie Qi, consultez le mode d'emploi de votre téléphone ou rendez-vous sur le site Web de CUPRA.

#### Amplificateur de signal (*Mobile Signal Amplifier*)

Cet amplificateur vous permet de diminuer l'intensité du rayonnement dans le véhicule et de disposer d'une meilleure réception.

Pour des raisons de sécurité, il est conseillé d'appairer le système et le mobile via Bluetooth® et de le placer sur la base de la Connectivity Box pour disposer d'une meilleure réception sans manipuler le téléphone mobile.

Sert à établir une connexion avec l'antenne externe du véhicule :

- Placez votre appareil mobile au centre du boîtier avec l'écran vers le haut >>> **fig. 139** >>> .

Assurez-vous qu'il n'y a aucun objet entre le boîtier et le téléphone mobile.

Votre téléphone mobile sera automatiquement en mesure d'utiliser la fonction de l'antenne externe.

#### AVERTISSEMENT

- Le téléphone mobile peut s'échauffer en raison de la recharge sans fil. Faites preuve

<sup>1</sup>) Intègre uniquement la fonctionnalité de chargement sans fil.

<sup>2</sup>) La technologie Qi vous permet de charger votre téléphone mobile sans fil.

de prudence lorsque vous récupérez votre mobile.

- Aucun objet métallique ou autre ne doit se trouver entre le téléphone mobile et le boîtier afin de ne pas affecter les fonctionnalités de la Connectivity Box.

## **i** Nota

- Pour fonctionner correctement, votre dispositif mobile doit être compatible avec la norme d'interface de chargement par induction Qi.
- Le temps de recharge et la température varient selon le dispositif utilisé.
- La capacité de recharge maximale est de 5 W.
- La technologie Qi ne permet pas de charger plus d'un dispositif mobile à la fois.
- Une amélioration de la réception ne peut être garantie si plusieurs téléphones mobiles sont placés sur la base.
- Pour un fonctionnement correct de la charge sans fil, il est conseillé de laisser le moteur tourner.
- Lorsqu'un téléphone doté de la technologie Qi est connecté via USB, la charge s'effectue selon les recommandations du fabricant.

## Multimédia

### Entrée USB



Fig. 140 Console centrale : entrée USB.

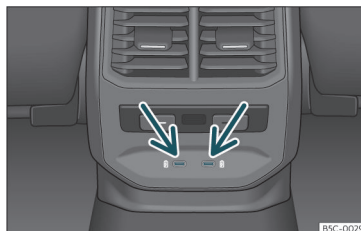

Fig. 141 Partie arrière de la console centrale : connecteurs USB avec fonction de prise de courant.

En fonction de l'équipement et du pays, le véhicule dispose parfois de connecteurs USB permettant uniquement de charger un appareil ou servant de prise de courant.

Ces entrées USB se trouvent à l'arrière de la console, entre les sièges avant >>> fig. 141.

L'entrée USB se trouve à proximité du vide-poches de la console centrale avant >>> fig. 140.

## Conduite

### Démarrage et conduite

#### Lancement et coupure du moteur

##### Touche d'allumage et de démarrage



Fig. 142 Touche de démarrage.

Le moteur démarre à l'aide d'un bouton de démarrage (Press & Drive). Pour ce faire, une clé valide doit se trouver à l'intérieur de l'habitacle.

Le bouton **START ENGINE STOP** est situé sur la partie inférieure de la console centrale, ou, en

fonction de la version, sur le volant multifonction.

Le blocage électronique de la colonne de direction s'active **lorsque vous sortez du véhicule** si le contact est coupé en ouvrant la porte du conducteur.

##### Mettre et couper le contact

Si vous souhaitez uniquement mettre le contact (sans démarrer le moteur), appuyez brièvement une fois sur la touche de démarrage **sans appuyer** sur la pédale de frein ni sur la pédale d'embrayage »» .

Le texte du bouton-poussoir **START ENGINE STOP** clignote rappelant un cœur qui bat lorsque le système est prêt pour mettre ou couper le contact<sup>1)</sup>.

##### Coupure automatique du contact

Lorsque le véhicule détecte l'absence de conducteur après avoir arrêté le moteur, il coupe automatiquement le contact au bout d'un certain temps. Si les feux de route sont toujours allumés, les feux de stationnement restent allumés pendant encore 30 minutes. Les feux de stationnement peuvent s'éteindre en verrouillant le véhicule»» page 103, ou manuellement»» page 123.

##### Désactivation automatique de l'allumage des véhicules avec système Start-Stop

L'allumage du véhicule est automatiquement désactivé lorsque le véhicule est arrêté et que l'extinction automatique du moteur est active si :

- la ceinture de sécurité du conducteur n'est pas attachée,
- le conducteur n'appuie sur aucune pédale,
- la porte du conducteur s'ouvre.

Suite à la désactivation automatique de l'allumage, si les feux de croisement  sont allumés, les feux de position demeurent également allumés pendant environ 30 minutes (si la batterie est suffisamment chargée). Si le conducteur verrouille le véhicule ou éteint manuellement les feux, les feux de position s'éteignent.

##### Coupure du contact en quittant le véhicule à propulsion hybride

Lorsqu'en mode de fonctionnement E-MODE, le contact d'allumage n'est pas coupé une fois la marche terminée et après avoir quitté le véhicule, au bout d'un moment, le contact est automatiquement déconnecté pour éviter que la batterie de 12 volts se décharge.

<sup>1)</sup> Valable pour les versions avec touche de démarrage sur la console centrale.

### ⚠ AVERTISSEMENT

Lorsque vous mettez le contact, *n'enfoncez pas* la pédale de frein ou d'embrayage ou le moteur risque de se mettre immédiatement en marche.

### ⚠ AVERTISSEMENT

Une mauvaise utilisation des clés du véhicule ou un manque d'attention peut entraîner des accidents et des blessures graves.

- Ne laissez jamais les clés à l'intérieur du véhicule lorsque vous le quittez. Sinon, un enfant ou une personne non autorisée risquerait de verrouiller le véhicule, de mettre le moteur en marche ou de mettre le contact, ce qui pourrait ainsi actionner un dispositif électrique.

### i Nota

- Avant de quitter le véhicule, désactivez toujours l'allumage manuellement et le cas échéant, tenez compte des messages à l'écran du combiné d'instruments.
- Si le véhicule reste longtemps avec le moteur arrêté et le contact allumé, la batterie du véhicule peut se décharger et le moteur ne plus démarrer.
- Si, pendant la phase de STOP, vous appuyez sur **(START ENGINE STOP)**, le contact est cou-

pé et le bouton-poussoir se met à clignoter<sup>1)</sup>.

- Si l'indication « Système Start-Stop désactivé » s'affiche sur l'écran du combiné d'instruments : « Démarrez manuellement le moteur » ; le bouton-poussoir **(START ENGINE STOP)** se mettra à clignoter<sup>1)</sup>.

### Allumer le système à propulsion hybride

- ✓ Valable pour : véhicules hybrides

L'actionnement de la propulsion hybride active le système de propulsion du véhicule. Avec le système de propulsion allumé, la propulsion électrique est activée. Le moteur à combustion se met en marche automatiquement lorsque le niveau de charge de la batterie haute tension n'est pas suffisant pour circuler avec la propulsion électrique ou lorsqu'une grande puissance de propulsion est nécessaire.

### Conditions requises pour allumer le système de propulsion

Le système de propulsion peut s'allumer lorsque les conditions suivantes sont remplies :

- La batterie haute tension a un niveau de charge suffisant.
- Si aucun câble de recharge n'est branché.
- Si la température de la batterie à haute tension se trouve dans la fourchette de fonctionnement.
- Il y a une clé de contact valable dans le véhicule.

### Allumer le système de propulsion

- Appuyez une fois sur le bouton d'allumage de contact et de démarrage. Le contact d'allumage est mis.
- Appuyez sur la pédale de frein et maintenez-la enfoncée.
- Mettez le levier sélecteur de vitesses sur la position **N** ou activez le verrouillage de stationnement **P**.
- Appuyez sur le bouton d'allumage de contact et de démarrage » » **fig. 142** jusqu'à ce que le témoin de contrôle **READY** s'allume sur le combiné d'instruments. N'accélérez pas. Relâchez le bouton d'allumage de contact et de démarrage lorsque le témoin de contrôle **READY** s'allume sur le combiné d'instruments. La marque qui apparaît sur le témoin de puissance change de **OFF** à **0**.

<sup>1)</sup> Valable pour les versions avec touche de démarrage sur la console centrale.

- Si le témoin de contrôle **READY** ne s'allume pas, annulez et répétez l'opération.
- Si le véhicule a été verrouillé avec la clé de contact, le bouton d'allumage de contact et de démarrage est désactivé. Si vous vous trouvez dans le véhicule et devez démarrer le moteur, déverrouillez d'abord le véhicule ou faites un démarrage d'urgence»» page 228.

### Détecter le système de propulsion

Avec la propulsion électrique, le moteur ne fait pas de bruit appréciable, ni lors de l'allumage du système de propulsion, ni pendant la marche. Ainsi, il n'est pas possible de détecter par le bruit du moteur si le système de propulsion du véhicule est allumé. Au lieu de cela, il est possible d'identifier que le véhicule est prêt à circuler à travers les caractéristiques suivantes :

- Sur l'indicateur de puissance du combiné d'instruments apparaît l'indication **0**»» page 84.
- La lumière de l'indication sur le combiné d'instruments est allumée, indépendamment du fait que l'éclairage extérieur du véhicule soit allumé ou non.

- Le voyant de contrôle **READY** du combiné d'instruments s'allume.
- Un signal sonore retentit.

### Allumer le système de propulsion avec une température extérieure très basse

Lorsque la température extérieure est très basse (environ -27 °C (-16 °F) ou moins), la batterie à haute tension peut geler et cesser de fonctionner. Dans ces cas-là, il n'est pas possible d'allumer le système à propulsion.

Dès que la température de la batterie haute tension a suffisamment augmenté, le système de propulsion peut à nouveau être allumé.

Pour garantir de pouvoir allumer le système de propulsion même à des températures extérieures très basses, CUPRA recommande de stationner le véhicule dans un lieu à l'abri du froid.

#### Nota

**Vous entendrez un clic en connectant le système de propulsion. Ceci est tout à fait normal et n'indique pas un problème.**

### Mettre le moteur en marche

- Mettez le levier de sélection sur la position **P** ou **N**, actionnez la pédale de frein et maintenez-la jusqu'à ce que le moteur démarre.
- Appuyez sur la touche de démarrage »» **fig. 142** sans appuyer sur l'accélérateur. Le moteur ne pourra démarrer qu'en présence d'une clé valide dans le véhicule. Après avoir démarré le moteur, le bouton-poussoir **START ENGINE STOP** s'allume pour indiquer que le moteur est en marche<sup>1)</sup>.
- Lorsque le moteur aura démarré, relâchez le bouton de démarrage.
- Si le moteur ne démarre pas, interrompez la procédure de lancement et retentez-la au bout d'une minute environ. Si nécessaire, réalisez un démarrage d'urgence»» page 228.

#### AVERTISSEMENT

**Ne laissez jamais tourner le moteur dans un endroit confiné – risque d'intoxication !**

- Les gaz d'échappement du moteur contiennent, entre autres, du monoxyde de carbone, un gaz toxique inodore et incolore dont l'inhalation peut faire perdre connaissance et entraîner la mort.

<sup>1)</sup> Valable pour les versions avec touche de démarrage sur la console centrale.



### AVERTISSEMENT

Ne sortez pas du véhicule avec le moteur en marche, surtout si un rapport est engagé. Le véhicule risque de se déplacer soudainement ou de provoquer une situation inattendue et provoquer des dommages, un incendie ou des blessures graves.

### AVERTISSEMENT

N'utilisez jamais d'aérosols pour démarrage à froid, ils pourraient exploser ou entraîner une montée en régime soudaine du moteur et provoquer des blessures.

### ATTENTION

- Vous risquez d'endommager le starter ou le moteur si vous essayez de le rallumer juste après l'avoir éteint.
- Avec le moteur à froid, évitez les régimes élevés, les accélérations à plein gaz et de trop le solliciter – risque de panne du moteur !

### Conseil antipollution

Ne faites pas chauffer le moteur en le faisant fonctionner lorsque le véhicule est arrêté. Démarrez immédiatement et adoptez une conduite douce. Le moteur atteint ainsi plus rapidement sa température de fonctionnement et les émissions de polluants sont moindres.

### Nota

- Lors du démarrage du moteur, les gros consommateurs électriques sont temporairement désactivés.
- Lors du démarrage du moteur à froid, les bruits peuvent brièvement augmenter. Ce phénomène est normal et il n'y a donc pas lieu de s'inquiéter.

### Éteindre le moteur

- Stoppez complètement le véhicule >>> .
- Placez le levier sélecteur sur la position **P**.
- Actionnez le frein de stationnement électronique.
- Appuyez brièvement sur la touche de démarrage >>> **fig. 142**.

### Fonction de tunnel de lavage (véhicules hybrides)

Lorsque le contact est coupé avec la vitesse **N** activée, le véhicule peut rouler pendant les 30 minutes suivantes. Passé ce délai, si le véhicule est arrêté, le verrouillage de stationnement **P** est automatiquement activé. Une minute avant, le message d'alerte correspondant apparaît à l'écran du combiné d'instruments.

### AVERTISSEMENT

N'arrêtez jamais le moteur tant que le véhicule se déplace. Cette situation peut provoquer un accident, des blessures graves et la perte de contrôle du véhicule.

- Les airbags et les rétracteurs de ceintures sont inactifs lorsque le contact d'allumage est coupé.
- Le servofrein ne fonctionne pas lorsque le moteur est coupé. Vous devez donc exercer une force plus importante pour freiner le véhicule.
- La direction assistée ne fonctionne pas lorsque le moteur est coupé. Lorsque le moteur est coupé, il est nécessaire de déployer plus de force pour braquer.
- Si vous coupez le contact, le verrouillage de la colonne de direction risque d'être activé et il vous serait impossible de contrôler le véhicule.

### AVERTISSEMENT

Munissez-vous toujours de la clé lorsque vous quittez le véhicule. Cela est particulièrement important lorsque des enfants restent dans le véhicule, puisqu'ils pourraient faire démarrer le moteur ou actionner des équipements électriques (tels que les lave-vitres électriques) – risque d'accident ! »

### ⓘ ATTENTION

- Si vous vous arrêtez et que le système Start-Stop\* coupe le moteur, le contact d'allumage reste activé. Avant de quitter le véhicule, assurez-vous que le contact d'allumage est désactivé, sinon, la batterie risquerait de se décharger.
- Si vous avez roulé longtemps avec le moteur à haut régime, il pourrait surchauffer en l'arrêtant. Pour ne pas l'endommager, laissez-le tourner pendant deux minutes environ au ralenti et au point mort avant de l'arrêter.

### ⓘ Nota

Après l'arrêt du moteur, le ventilateur du radiateur peut continuer de tourner pendant encore 10 minutes - même si le contact d'allumage est coupé. Il peut aussi se remettre en marche au bout d'un certain temps si la température du liquide de refroidissement augmente en raison de la chaleur accumulée dans le compartiment-moteur ou si ce dernier chauffe encore plus parce qu'il est exposé au soleil.

### Antidémarrage électronique

L'antidémarrage empêche le démarrage non autorisé de votre véhicule.

Une puce électronique se trouve dans la clé. Elle permet de désactiver automatiquement l'antidémarrage.

L'antidémarrage est activé automatiquement lorsque la clé se trouve à l'extérieur du véhicule.

L'écran du tableau de bord indique le message d'information suivant : **SAFE**, il est alors impossible de mettre le véhicule en marche.

C'est la raison pour laquelle le moteur ne peut être lancé qu'avec une clé d'origine CUPRA codée correctement.

### ⓘ Nota

**Le fonctionnement parfait du véhicule n'est garanti que si vous utilisez les clés d'origine CUPRA.**

### Fonction de démarrage d'urgence



**Fig. 143** Sur la console centrale : démarrage d'urgence.

Si aucune clé valide n'a été reconnue à l'intérieur du véhicule, vous devrez réaliser un démarrage d'urgence. Une indication appropriée apparaîtra sur l'écran du combiné d'instruments. Cela peut être le cas lorsque la pile de la clé du véhicule est très usée :

- Immédiatement après avoir appuyé sur le bouton de démarrage, mettez la clé dans la porte-gobelets de la console centrale »» **fig. 143**, le plus proche possible du logo Kessy.
- L'allumage se connecte automatiquement et, le cas échéant, le moteur démarre.

### Indications destinées au conducteur à l'écran du combiné d'instruments

#### Appuyez sur la pédale de frein

- Ce message s'affiche lorsque le conducteur n'appuie pas sur la pédale de frein pour démarrer le moteur.

#### Sélectionnez N ou P

- Ce message s'affiche en démarrant ou en arrêtant le moteur lorsque le levier de sélection de la boîte automatique ne se trouve pas sur la position **P** ou **N**. Le moteur démarre et s'arrête uniquement sur ces positions.

#### Sélection de P ; le véhicule peut se déplacer ; les portes peuvent se fermer uniquement sur P.

- Le message pour le conducteur s'affiche pour des raisons de sécurité, avec un signal sonore d'avertissement si après avoir éteint le moteur, le levier de sélection de la boîte automatique n'est pas sur la position **P**. Placez le levier de sélection sur **P**, sinon, le véhicule pourrait bouger.

#### Boîte de vitesses : levier sélecteur en position de marche !

- Ce message s'affiche lorsque le levier de sélection ne se trouve pas sur la position **P** au moment de l'ouverture de la porte du conducteur. En outre, un vibreur retentit.

Placez le levier sélecteur sur **P**, sinon, le véhicule pourrait se déplacer.

#### Contact d'allumage mis

- Lorsque la porte du conducteur s'ouvre et que le contact d'allumage est mis, ce message destiné au conducteur et accompagné d'un vibreur s'affiche.

### Fonction « My Beat »\*

✓ Valable pour les véhicules avec touche de démarrage du moteur sur la console centrale.

La fonction « My Beat » est disponible sur les véhicules dotés d'une clé confort. Cette fonction offre une indication supplémentaire du système de démarrage du véhicule.

Lorsque vous accédez au véhicule, le bouton de démarrage **»» fig. 142** clignote pour attirer l'attention.

Lorsque le contact est allumé/éteint, le bouton de démarrage clignote. Lorsque le contact est éteint, au bout de quelques secondes, le bouton de démarrage s'éteint.

Une fois le moteur en marche, le voyant du bouton de démarrage reste fixe pour indiquer que le moteur tourne. Le délai qui s'écoule entre le démarrage du moteur à l'aide du bouton de démarrage et le moment où l'éclairage clignotant devient fixe dépend des caractéristiques spécifiques à chaque

motorisation. Lorsque le moteur est arrêté par le bouton de démarrage, il clignote à nouveau.

Sur les véhicules avec système **Start-Stop**, la fonction « My Beat » offre des informations supplémentaires :

- Lorsque le moteur s'arrête pendant la phase **Stop**, le bouton de démarrage reste allumé, car même si le moteur est arrêté, le système **Start-Stop** est actif.
- Si le moteur ne parvient pas à redémarrer via le système **Start-Stop**, **»» page 230**, et doit être démarré manuellement, le bouton clignote pour indiquer cette situation.

## Système Start-Stop

### Témoins

#### Témoin allumé

Le système **Start-Stop** est disponible, mais l'extinction automatique du moteur est active.

#### Témoin allumé

Le système **Start-Stop** n'est pas disponible ou a été déconnecté. **»**

Indications destinées au conducteur à l'écran du tableau de bord

**Système Start-Stop désactivé. Démarrez le moteur manuellement**

• Cette indication destinée au conducteur indique que le système Start-Stop ne peut pas redémarrer le moteur.

**Système Start-Stop : Défaut ! Fonction indisponible**

• Il existe un dysfonctionnement sur le système Start-Stop. Rendez-vous en atelier pour y remédier.



### Description et fonctionnement

Le système Start-Stop peut vous aider à réduire la consommation de carburant et les émissions de CO<sub>2</sub>.

En mode arrêt/démarrage, le moteur s'arrête automatiquement lorsque le véhicule s'arrête ou est en train de s'arrêter. Le contact d'allumage reste activé. Lorsque vous en avez besoin, le moteur démarrera automatiquement.

Dans cette situation, le voyant de la touche **START ENGINE STOP** reste allumé<sup>1)</sup>.

Lorsque le contact est mis, le système Start-Stop est activé automatiquement.

Le système d'infodivertissement permet de consulter d'autres informations concernant le système Start-Stop : appuyez sur la touche de fonction  >  **Donnés du véhicule > État du véhicule**» page 95.

### Arrêter et démarrer le moteur

• Freinez jusqu'à l'arrêt et gardez votre pied sur la pédale de frein ou activez le système Auto Hold afin que le véhicule maintienne le frein. Le moteur s'arrêtera. Le témoin  s'affichera à l'écran. Le moteur peut être arrêté avant son arrêt complet (environ 7 ou 2 km/h en fonction de la boîte de vitesses du véhicule).<sup>2)</sup>

• Lorsque vous relâchez la pédale de frein, le moteur redémarrera. Le témoin s'éteint. Avec le système Auto Hold activé, le moteur ne démarre pas si le conducteur ne retire pas le pied de la pédale de frein. Le démarrage a lieu lorsqu'il appuie sur la pédale d'accélérateur.

**Exigences de base pour le mode arrêt/démarrage**

- La portière du conducteur doit être fermée.
- Le conducteur doit attacher sa ceinture de sécurité.
- Le capot moteur est fermé.
- Le moteur a atteint la température de fonctionnement.
- La marche arrière n'est pas enclenchée.
- Le véhicule ne se trouve pas dans une pente prononcée.

**Le moteur ne s'éteint pas pour diverses raisons**

Avant d'arrêter le véhicule, le système vérifie que certaines conditions sont remplies. Le moteur ne s'arrête **pas**, par exemple, dans les situations suivantes :



- Le moteur n'a toujours pas atteint la température pour le mode d'arrêt/démarrage.
- La température sélectionnée dans le climatiseur n'est pas atteinte.
- La température intérieure est très élevée/basse.

<sup>1)</sup> Valable pour les versions avec touche de démarrage sur la console centrale.

<sup>2)</sup> Sur la version mHEV (semi-hybride) à partir de 20 km/.

- La touche de fonction de dégivrage est activé»» page 160 .
- L'aide au stationnement\* est activée.
- La batterie est très déchargée.
- Le volant est très braqué, ou en cours de braquage.
- En cas de risque d'embuage.
- Après avoir engagé la marche arrière.
- En cas de pente très raide.

- Dans un embouteillage, après le cinquième arrêt, le moteur ne s'arrêtera plus.
- Avec l'ESC désactivé.
- Après un freinage d'urgence ou une perte d'adhérence sur la chaussée.
- Avec une remorque attelée.
- Dans un embouteillage, après le cinquième arrêt, le véhicule ne s'arrêtera plus.
- Lorsque la charge de la batterie est basse.
- Pendant la régénération du filtre à particules.

L'écran du combiné d'instruments affichera le message  ; en outre, sur le système d'information du conducteur\*, START  STOP.

### Le moteur démarre de lui même

À l'arrêt, le mode normal du système peut être interrompu dans les situations suivantes. Le moteur se remet en marche sans l'intervention du conducteur.

- La température intérieure est différente de celle sélectionnée sur le climatiseur.
- La touche de fonction de dégivrage est activé»» page 160 .
- Le frein a été activé plusieurs fois de suite.
- La batterie est trop déchargée.
- Grande consommation électrique.
- Le véhicule roule vers l'avant ou vers l'arrière avec le moteur éteint.
- Avec l'ESC désactivé.
- La pédale de l'accélérateur est actionnée.
- Le volant est légèrement tourné.
- Lorsque l'air conditionné est allumé.

### Informations supplémentaires concernant la boîte automatique

Le moteur s'arrête lorsque le levier sélecteur se trouve sur les positions **P**, **D**, **N** y **S**, ainsi qu'en mode Tiptronic. Lorsque le levier sélecteur est sur **P**, le moteur reste à l'arrêt, même lorsque vous relâchez la pédale de frein. Pour redémarrer le moteur, vous devez actionner la pédale de l'accélérateur ou enclencher d'autres vitesses et relâcher le frein.

Placer le levier sélecteur sur **R** à l'arrêt, le moteur redémarre.

Passez de **D** à **P** pour empêcher le moteur ne démarre accidentellement en passant par **R**.

### Informations supplémentaires concernant le système Adaptive Cruise Control (ACC)

Sur les véhicules équipés de l'ACC, le moteur redémarre dans certaines circonstances si le capteur radar détecte que le véhicule précédent se remet à avancer.

#### AVERTISSEMENT

- **Ne coupez jamais le moteur avant que le véhicule ne soit complètement à l'arrêt. Le fonctionnement des freins et de la direction n'est pas totalement garanti. De même, vous aurez besoin de plus de force pour manœuvrer le volant ou pour freiner. Vous pourriez subir un accident et même des blessures graves.**
- **Pour éviter des blessures, assurez-vous que le système Start-Stop est désactivé lorsque vous travaillez dans le compartiment-moteur»» page 232.**

#### ATTENTION

**Le système Start-Stop devra toujours être désactivé lors du passage à gué de zones inondées»» page 247 .**

#### Nota

- **Vous pouvez contrôler vous-même si le moteur doit s'arrêter ou non en réduisant ou en augmentant la force de freinage appliquée. Par exemple, si vous appuyez doucement sur la pédale de frein dans des**



embouteillages avec des arrêts et des démarrages fréquents, aucun arrêt du moteur ne se produira tant que le véhicule sera à l'arrêt. Dès que vous appuierez fortement sur la pédale de frein, le moteur s'arrêtera.

- À l'arrêt, vous devez maintenir la pédale de frein enfoncée pour vous assurer qu'elle ne bouge pas.
- Si le levier est placé sur D, N ou S après le passage de la marche arrière, vous devez atteindre 10 km/h (6 mph) en marche avant pour que le système puisse arrêter le moteur.

### Activer et désactiver manuellement le système Start-Stop

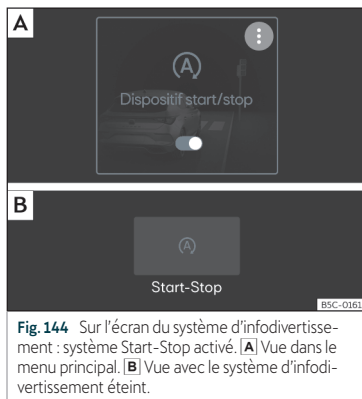

**Fig. 144** Sur l'écran du système d'infodivertissement : système Start-Stop activé. **[A]** Vue dans le menu principal. **[B]** Vue avec le système d'infodivertissement éteint.

Si vous ne souhaitez pas utiliser le système, vous pouvez le désactiver manuellement à travers le système d'infodivertissement :

- Sélectionnez > Aide à la conduite.

Lorsque le symbole (A) est allumé de couleur orange»» fig. 144, le système est activé et procédera à l'arrêt et au démarrage. Si le

symbole (A) est allumé en blanc, le système est désactivé.

#### Nota

Le système se met en marche chaque fois que le moteur est éteint volontairement.

## Sélection du mode de fonctionnement

### Sélection du mode de fonctionnement

✓ Valable pour : véhicules hybrides

Le véhicule dispose de différents modes de fonctionnement qui permettent d'ajuster le véhicule de manière optimale à chaque situation pendant la conduite. Après avoir allumé le système de propulsion, et seulement si toutes les conditions de fonctionnement nécessaires sont remplies, le mode de fonctionnement **E-MODE** s'active toujours en premier, pour la conduite en mode électrique.

### Sélection du mode de fonctionnement

- Allumez le système de propulsion»» page 225.

- Appuyez sur le bouton  sur le panneau de commande de la console centrale supérieure.
- Appuyez sur le bouton de fonction **E-Mode** ou **Hybrid** du système d'infodivertissement.

Vous trouverez plus d'informations sur le monde de fonctionnement dans .

### E-MODE (conduite en mode électrique)<sup>1)</sup>

Dans le monde de fonctionnement E-MODE, le véhicule se déplace principalement en mode uniquement électrique. Dans la mesure du possible, le moteur à combustion du véhicule n'est pas utilisé.

Pour que le mode E-MODE puisse s'activer, toutes les conditions suivantes doivent être remplies :

- La batterie haute tension a un niveau de charge suffisant.
- La vitesse du véhicule est inférieure à 130 km/h (80 mph).
- La température de la batterie à haute tension est supérieure à +10 °C.

Si, pendant la conduite en mode E-MODE, les conditions nécessaires cessent d'être remplies, la conduite en mode électrique termine immédiatement à travers la mise en marche du moteur à combustion. Dans ce cas, l'indicateur . S'allume sur l'écran du combiné d'instruments.

Si vous effectuez un *kick-down* en mode E-MODE, le moteur à combustion se met en marche. Cependant, le mode E-MODE reste activé.

### Hybride (utiliser la charge de la batterie)<sup>1)</sup>

C'est le mode de fonctionnement qui permet d'économiser la plus grande quantité de carburant.

L'unité de contrôle du mode de fonctionnement essaie de profiter au maximum de la charge de la batterie. Pour ce faire, avec l'adressage actif, il est aussi possible d'accéder aux données de navigation.





Dans ce mode de fonctionnement, le moteur électrique et le moteur à combustion se partagent le travail de propulsion.



Dans le mode de fonctionnement Hybride, l'énergie de la charge de la batterie est utili-

sée de manière optimale. Si le guidage d'itinéraire est actif, il est possible que le véhicule recharge la batterie haute tension de manière autonome au moyen du moteur à combustion.

### Contrôle manuel de la charge de la batterie

Le contrôle manuel de la charge de la batterie est seulement possible en mode de fonctionnement **Hybride**. L'option sélectionnée par l'utilisateur est seulement valable jusqu'à la coupure du contact ou au changement au mode Hybride ou au mode E-MODE.

Appuyez sur le bouton de fonction  et contrôlez la charge de la batterie au moyen des symboles ,  et .

-  En appuyant sur ce symbole, on sélectionne un niveau de charge théorique supérieur. Le véhicule essaie d'atteindre ce nouveau niveau de charge théorique de la batterie haute tension pendant la marche. Le véhicule est propulsé par le moteur à combustion. Si le moteur à combustion a « trop » de puissance, cet excès est utilisé pour charger la batterie haute tension. Cette option permet 

<sup>1)</sup> Le symbole qui apparaît varie en fonction du mode de fonctionnement actif et du niveau de charge de la batterie haute tension.

d'augmenter la consommation de combustible. CUPRA recommande donc de charger la batterie haute tension si possible à travers la prise de charge» page 325.

- = Le niveau actuel de charge de la batterie haute tension est maintenu pendant la marche. Si vous accélérez plus brusquement ou augmentez la vitesse du véhicule, le moteur à combustion se met en marche. Dès que la demande d'accélération du conducteur et la vitesse du véhicule le permettent, le véhicule passe à nouveau au mode électrique.
- ✓ En appuyant sur ce symbole, on sélectionne un niveau de charge théorique inférieur. Le véhicule utilise uniquement la charge de la batterie au-dessus du niveau de charge théorique sélectionné. Le reste est réservé jusqu'à la fin de la marche.

L'App **Intelligent Hybrid** permet à l'utilisateur en un seul « clic » de garder l'énergie électrique jusqu'à arriver chez lui (point de charge). Si cette option n'est pas sélectionnée, le maximum d'énergie électrique est consommé jusqu'à arriver à la destination sélectionnée. Si l'utilisateur n'a pas d'itinéraire actif, la fonction proposera d'activer un itinéraire prédictif et le mode BMA depuis le widget en 1 seul clic.

### Montrer le mode de fonctionnement actif

Le mode de fonctionnement actif à tout moment s'affiche à l'écran du combiné d'instruments, par ex.

#### AVERTISSEMENT

Passer à un autre mode de fonctionnement pendant la conduite peut vous distraire des conditions de la circulation et être la cause d'accidents.

#### Nota

Sur l'écran du combiné d'instruments s'affichent les informations sur le mode de fonctionnement actif à tout moment, ainsi que sur le niveau de charge de la batterie haute tension.

### Résolution de problèmes

#### Le mode de fonctionnement E-MODE n'est pas disponible

Le témoin de contrôle s'allume en blanc.

Le mode de fonctionnement E-MODE (conduite en mode électrique) ne peut pas être utilisé temporairement car une ou plusieurs conditions ne sont pas remplies.

- Vous devez remplir les conditions pour utiliser le mode de fonctionnement E-MODE >>> page 232.

## Boîte automatique DSG

### Introduction

Votre véhicule est équipé d'une boîte mécanique à régulation électronique. La transmission des forces entre le moteur et la boîte de vitesses s'opère via deux embrayages indépendants. Ceux-ci remplacent le convertisseur de couple des boîtes automatiques conventionnelles et vous permettent d'accélérer le véhicule sans interruption sensible de la force de traction.

Le système **Tiptronic** permet également de changer les vitesses *manuellement*» page 236, Passer les rapports en mode Tiptronic.

### Témoins

#### S'allume en vert

Vous n'appuyez pas sur la pédale de frein. Appuyez sur la pédale de frein pour sélectionner un rapport de vitesses.

#### Il clignote en vert

La touche de verrouillage du levier sélecteur n'est pas activée. Le déplacement du véhicule est verrouillé. Activez le verrouillage du levier sélecteur.



### Positions du levier de sélection



**Fig. 145** Sur la console centrale : levier de sélection.

La position du levier est indiquée par l'éclairage du symbole correspondant. Apparaît aussi à l'écran pour les positions de boîte manuelle **M**, **D**, **S** et **E** (lorsque le moteur en réglage Eco» page 242 est sélectionné dans le profil **Individuel**), la vitesse enclenchée.

#### **P** – Frein de parking

Le bouton-poussoir **P** permet de bloquer les roues motrices. Il suffit d'appuyer sur **P** avec le véhicule *arrêté* »  $\Delta$ .

Pour que le bouton **P** fonctionne, vous devez en même temps actionner la pédale de frein.

#### **R** – Marche arrière

La marche arrière doit être uniquement engagée lorsque le véhicule est à l'*arrêt* et le moteur tourne au ralenti »  $\Delta$ .

Pour engager la marche arrière **R**, vous devez en même temps actionner la pédale de frein. Avec le contact mis, les feux de recul s'allument en engageant la marche arrière **R**.

#### **N** – Point mort

Dans cette position, la boîte de vitesses est au point mort.

Appuyez sur la pédale de frein pour passer de la position **N** à **D/S** à des vitesses inférieures à 3 km/h (2 mph) ou à l'*arrêt* »  $\Delta$ .

#### **D/S** – Position permanente de marche avant

La position **D/S** permet d'utiliser la boîte de vitesses en mode Normal (**D**) ou Sport (**S**). Pour sélectionner le mode Sport **S**, poussez le levier vers l'arrière. Poussez à nouveau le levier pour revenir en mode normal **D**. Le mode de conduite sélectionné apparaît sur l'écran du combiné d'instruments.

En **mode Normal (D)**, la boîte sélectionne le rapport optimal. Celui-ci dépend de la charge du moteur, de la vitesse du véhicule et du programme de régulation dynamique.

Le **mode Sport (S)** doit être sélectionné pour une conduite sportive. La puissance du

moteur est exploitée au maximum. À l'accélération, les changements de vitesses sont perceptibles.

Dans certaines circonstances (par exemple, sur les routes de montagne), il peut être judicieux de passer en mode tiptronic» page 236 pour adapter le rapport de vitesse aux conditions de route.

#### Verrouillage du levier sélecteur

Le verrouillage du levier de sélection empêche de passer involontairement un rapport lorsque l'on se trouve sur la position **N**, et donc de mettre le véhicule en mouvement accidentellement.

Appuyez sur la pédale de frein lorsque le contact est mis et maintenez-la enfoncée.

Rappel au conducteur : lorsque le levier est sur la position **N**, l'indication suivante s'affiche à l'écran :

**Pour enclencher une vitesse à l'arrêt, actionnez la pédale de frein.**

Le levier ne se verrouille pas lors d'un bref passage sur la position **N** (de **R** à **D**). Ceci permet, par exemple, d'aider le véhicule lorsque celui-ci est embourbé « en le balançant ». Si le levier reste plus d'une seconde dans la position **N** sans que vous appuyiez »

sur la pédale de frein et à une vitesse inférieure à 5 km/h (3 mph), le verrouillage du levier sélecteur s'enclenche.

### ⚠ AVERTISSEMENT

- Lorsque le véhicule est arrêté, veillez à ne pas appuyer sur l'accélérateur. Le véhicule se met immédiatement en marche même si le frein de stationnement est serré, ce qui risquerait de provoquer un accident.
- Ne placez jamais le levier sur la position R pendant la conduite. Il existe un risque d'accident ou de panne.
- Avec le moteur en marche et le levier dans n'importe quelle position (sauf P), vous devez maintenir la pédale de frein enfoncée, car même au ralenti, la transmission de force n'est pas complètement interrompue.
- Lorsque vous sélectionnez une vitesse avec le véhicule à l'arrêt et le moteur en marche, il ne faut pas accélérer. S'il n'est pas fermé, il existe des risques d'accident !
- Le conducteur ne doit jamais quitter son véhicule alors que le moteur tourne et qu'une vitesse est enclenchée. Enclenchez le frein de stationnement électronique et appuyez sur le verrouillage de stationnement (P).

### ℹ Nota

- Si, pendant la conduite, vous positionnez par inadvertance le levier sur la position N,

relâchez la pédale de l'accélérateur et attendez que le moteur tourne au ralenti avant de repasser en position D ou S.

- Si l'alimentation électrique est interrompue avec le verrouillage de stationnement P activé, le levier ne pourra pas être déplacé. Dans ce cas, vous pouvez effectuer un déverrouillage d'urgence. Dans ce cas, faites appel au personnel spécialisé en mesure de vous dépanner.

### ℹ Nota

- Si le verrouillage du levier ne s'enclenche pas, il y a une anomalie. La transmission est interrompue pour éviter que le véhicule ne se mette en mouvement par accident. Pour que le verrouillage du levier s'encastre à nouveau, procédez comme suit :
  - Avec boîte 6 vitesses : actionnez la pédale de frein et relâchez-la à nouveau.
  - Avec boîte 7 vitesses : actionnez la pédale de frein. Placez le levier sur la position N puis engagez une vitesse.
- Si malgré le fait d'enclencher une vitesse, le véhicule n'avance et ne recule pas, procédez comme suit :
  - Lorsque le véhicule ne se déplace pas dans la direction souhaitée, il se peut que le système n'aie pas correctement passé la vitesse. Appuyez sur la pédale de frein et repassez la vitesse.
  - Si le véhicule ne se déplace toujours pas dans la direction souhaitée, cela si-

gnifie que vous êtes en présence d'un dysfonctionnement du système. Faites appel à un spécialiste et faites contrôler le système.

## Passer les rapports en mode Tiptronic

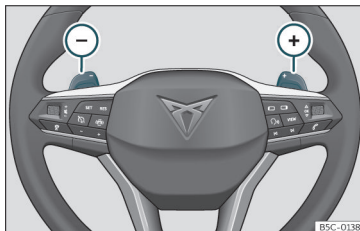

Fig. 146 Volant : palettes pour boîte automatique.

Le Tiptronic permet au conducteur de changer de vitesse manuellement.

Lors du passage au programme Tiptronic, le rapport actuel est maintenu. Ceci est possible tant que le système ne change pas de vitesse automatiquement du fait de la situation de la circulation à ce moment précis.

### Commande du Tiptronic à l'aide des palettes au volant

Les palettes de changement de vitesses peuvent être utilisées avec le levier de sélection sur la position **D/S**.

- Appuyez sur la plaquette (+) pour passer une vitesse supérieure »» fig. 146.
- Appuyez sur la plaquette (-) pour passer une vitesse inférieure.
- Pour désactiver le mode Tiptronic, tirez sur la palette de droite vers le volant pendant environ 1 seconde.

Pour maintenir activé indéfiniment le mode Tiptronic, mettez le levier de sélection en position **S**. Si le levier de sélection est en position **D** et que les palettes ne sont pas activées pendant un certain temps, le mode Tiptronic sera automatiquement désactivé.

#### ⓘ ATTENTION

- Lors de l'accélération, si aucune vitesse supérieure n'est sélectionnée, elle changera automatiquement peu de temps avant d'atteindre le régime maximal autorisé.
- De plus, si vous sélectionnez un rapport inférieur, le système ne change pas tant qu'il ne détecte pas que le moteur n'a pas atteint le régime maximal.

### Conduite avec la boîte automatique

Le passage à un rapport supérieur ou inférieur est automatique.

Le moteur ne peut démarrer qu'avec le levier sur la position **N** et le bouton-poussoir **P** doit être allumé (le verrouillage de stationnement est toujours activé).

#### Conduite sur une route à forte déclivité

Dans certaines circonstances, il peut être avantageux d'utiliser le mode Tiptronic pour sélectionner le rapport manuellement en fonction des conditions de route »» ⚠.

#### S'arrêter/Se garer

Pour se garer sur terrain plat, il suffit d'appuyer sur le bouton **P** »» fig. 145. En pente, il faut tout d'abord enclencher le frein de stationnement et appuyer sur le bouton **P**.

Si vous ouvrez la porte du conducteur et que vous n'avez pas appuyé sur le bouton **P**, le véhicule pourrait se déplacer. L'avertissement suivant apparaît sur l'écran du combiné d'instruments : ⚠ **Boîte de vitesses : levier de sélection en position de marche** ! En outre, un vibreur retentit.

#### S'arrêter sur une route à forte déclivité

Enfoncez *toujours* la pédale de frein fermement pour empêcher le mouvement du vé-

hicule ; enclenchez le frein de stationnement électronique si nécessaire »» ⚠.

**N'accélérez pas** avec un rapport enclenché pour empêcher la voiture de rouler en descente, »» ⚠.

#### Démarrer en côte avec la fonction Auto Hold

- Après avoir enclenché un rapport, retirez le pied de la pédale de frein et accélérez doucement.

#### Démarrer en côte sans la fonction Auto Hold

- Tirez sur la touche de frein de stationnement électronique.
- Après avoir enclenché un rapport, accélérez prudemment et appuyez sur la touche de frein de stationnement électronique.

#### Programme d'urgence

Si l'écran du combiné d'instruments indique toutes les positions du levier sélecteur sur fond clair, cela signifie qu'un défaut est présent sur le système ; la boîte automatique fonctionnera alors avec le programme d'urgence. Avec le programme d'urgence, il est encore possible de conduire le véhicule, mais à vitesse réduite et pas à tous les rapports. Il est également possible que **la marche arrière ne soit pas disponible**.

»

### Kick-down

Le dispositif kick-down permet une accélération maximale avec le levier sur les positions **D**, **S** ou en mode Tiptronic.

Si vous appuyez à fond sur la pédale d'accélérateur, la boîte de vitesses automatique rétrograde en fonction de la vitesse et du régime moteur. Cela permet de profiter de l'accélération maximale du véhicule »» .

Le passage à la vitesse immédiatement supérieure n'a lieu que lorsque le régime maximal prédéfini pour chaque vitesse est atteint.

#### AVERTISSEMENT

Lisez et tenez compte des avertissements de sécurité »»  au chapitre Positions du levier de sélection à la page 236.

- Ne faites pas patiner les freins ou n'appuyez pas trop souvent ou trop longtemps sur la pédale de frein sous peine de surchauffe des freins. Cela réduit la puissance de freinage, augmente la distance de freinage ou provoque même une panne du système de freinage.
- Si vous devez vous arrêter en côte, maintenez le véhicule à l'arrêt avec la pédale de frein ou le frein de stationnement.

#### AVERTISSEMENT

Tenez compte du fait que sur les routes verglacées ou glissantes, les roues motrices

peuvent patiner lorsque vous actionnez le dispositif kick-down – risque de dérapage !

#### ATTENTION



- Lors d'un arrêt en côte, n'essayez pas d'empêcher le véhicule de passer une vitesse en d'accélérer. Ceci pourrait échauffer et endommager la boîte automatique.
- Si vous laissez le véhicule rouler avec le moteur arrêté et le levier en position **N**, la boîte automatique sera endommagée par manque de lubrification.
- Dans certaines situations de conduite ou de circulation, la boîte peut surchauffer et être endommagée ! Si le témoin  s'allume, arrêtez le véhicule au plus vite et attendez qu'elle refroidisse »» page 240.
- Si la boîte de vitesses fonctionne avec le programme d'urgence, rendez-vous sans plus attendre dans un atelier spécialisé pour réparer le défaut.

### Système Launch-control\*

Le système Launch-control offre une accélération maximale à l'arrêt.

*Condition* : le moteur a atteint sa température de fonctionnement et le volant n'est pas braqué.

Le régime-moteur du système Launch-control diffère pour un moteur à essence et un moteur diesel.

Pour utiliser le système Launch-control, désactivez le contrôle de traction (TCS) ou activez le mode ESC Sport depuis le menu du système d'infodivertissement : appuyez sur la touche de fonction  > Aide à la conduite > Menu ESC. Le témoin  restera allumé.

- Appuyez sur la pédale de frein avec votre pied gauche et maintenez-la enfoncée pendant au moins 1 seconde.
- Placez le levier sélecteur sur la position **S** ou Tiptronic, ou sélectionnez le profil de conduite **sport** du Drive Profile\* »» page 242.
- Avec le pied droit, actionnez la pédale d'accélérateur à pleins gaz ou jusqu'au point de kickdown. Le régime-moteur passe à environ 3 200 tr/min (moteur à essence) ou à environ 2 000 tr/min (moteur diesel).
- Enlevez le pied gauche de la pédale de frein. Le véhicule se met en marche avec l'accélération maximale.

#### AVERTISSEMENT

- Adaptez toujours votre conduite au trafic.
- Utilisez le système Launch-control uniquement si l'état de la route et les conditions de circulation l'autorisent et si vous

ne gênez et ne mettez pas en danger les autres usagers de la route par votre façon de conduire et le pouvoir d'accélération de votre voiture.

- Veillez à ce que le système ESC reste activé. N'oubliez pas que les roues peuvent patiner et que le véhicule peut déraiper lorsque les systèmes TCS et ESC sont désactivés. Risque d'accident !
- Après avoir commencé à rouler, vous devriez activer le TCS ou désactiver à nouveau le mode « Sport » de l'ESC depuis le système d'infodivertissement : touche de fonction  > Aide à la conduite.

### Nota

- Après avoir utilisé le système Launch-control, il est possible que la température de la boîte de vitesses ait augmenté considérablement. Dans ce cas, le système peut rester hors service quelques minutes. Après la phase de refroidissement, vous pourrez réutiliser le système.
- En accélérant avec le système Launch-control toutes les pièces du véhicule sont soumises à un grand effort. Cela peut entraîner une usure accrue.

### Assistant de maintien de la vitesse en descente\*

En fonction de la pente et avec le levier en position **D/S**, la pédale de frein permet d'activer l'assistant de maintien de la vitesse en descente. La boîte engage un rapport plus court approprié.

Dans les limites de la logique, l'assistant essaie de maintenir la vitesse à laquelle le véhicule circulait au moment du freinage. Il peut être nécessaire de corriger la vitesse en appuyant sur le frein.

L'assistant ne peut réduire que jusqu'au 3ème rapport. Dans des pentes très raides, il est possible que vous deviez passer en mode Tiptronic et réduire ainsi manuellement jusqu'à la 2e ou la 1ère vitesse pour tirer parti du frein moteur et éviter ainsi de surcharger le système de freinage.

L'assistant de maintien de la vitesse en descente se désactive de nouveau lorsque la déclivité de la descente diminue ou lorsque vous appuyez sur la pédale d'accélérateur.

Sur les véhicules équipés du régulateur de vitesse\* >>> page 252, l'assistant de maintien de la vitesse en descente s'active aussitôt que la vitesse a été programmée.

### AVERTISSEMENT

L'assistant de maintien de la vitesse en descente ne peut pas dépasser les limites imposées par les lois de la physique. C'est pourquoi il ne peut pas maintenir une vitesse constante dans toutes les situations. **Soyez toujours vigilant et prêt à freiner !**

### Mode Inertie

Le mode Inertie vous permet de parcourir certaines sections sans utiliser l'accélérateur, ce qui permet d'économiser du carburant. Utilisez le mode Inertie pour « laisser le véhicule en roues libres » à l'avance.

#### Activation du mode Inertie

*Condition* : levier en position **D**, pente inférieure à 12 % et vitesse comprise entre 20 et 130 km/h (12 et 80 mph).

- Levez doucement le pied de l'accélérateur.

L'indication s'affiche sur le combiné d'instruments , la vitesse engagée disparaît et dans la consommation actuelle apparaît le texte **Inertie**.

La vitesse se désengage automatiquement et le véhicule roule en roues libres, sans frein moteur. Le moteur tourne au ralenti pendant que le véhicule roule. »

## Désactivation du mode d'inertie

- Appuyez sur la pédale de frein ou l'accélérateur.

Pour activer à nouveau le mode Inertie du moteur, retirez simplement le pied de l'accélérateur.

L'application combinée du **mode d'inertie** (= distance prolongée avec moins d'énergie) et de la **déconnexion par inertie** (= distance plus courte sans besoin de carburant) permet d'améliorer la consommation de carburant et l'équilibre des émissions.

Avec le **Drive Profile**»» page 242, le mode Inertie peut être activé dans les profils **Confort** et **Individuel**. Si dans le profil **Individuel**, le moteur est réglé sur **Eco**, l'activation fonctionne quand les conditions de fonctionnement sont remplies quelle que soit la finesse avec laquelle l'accélérateur est retiré.

### AVERTISSEMENT

- Si vous avez activé le mode d'inertie, n'oubliez pas, en vous approchant d'un obstacle et en relâchant l'accélérateur, que le véhicule ne décélérera pas de manière habituelle : risque d'accident !
- Lorsque vous utilisez le mode d'inertie en descente, le véhicule peut prendre de la vitesse : risque d'accident !
- Si d'autres conducteurs conduisent votre véhicule, informez-les du mode d'inertie.

### Nota

- Le fonctionnement du mode inertie en combinaison avec des moteurs hybrides (mHEV et pHEV) peut entraîner une déconnexion du moteur à combustion.
- Dans des pentes supérieures à 15 %, le mode Inertie se désactive automatiquement.

## Indications à l'écran du tableau de bord

### Embrayage

 **Embrayage en surchauffe ! Veuillez vous arrêter !**

- L'embrayage a surchauffé et pourrait être endommagé. Arrêtez-vous et attendez que la boîte de vitesses refroidisse avec le moteur au ralenti et le levier en position **P**. Lorsque le voyant et l'indication au conducteur sont éteints, rendez-vous dans un atelier spécialisé pour résoudre la panne. S'ils ne s'éteignent pas, ne roulez plus. Faites appel à un spécialiste en mesure de vous dépanner.

### Anomalie de la boîte de vitesses

 **Boîte de vitesses : défaut ! Arrêtez-vous et placez le levier sur P**

- Un défaut est présent sur la boîte de vitesses. Arrêtez le véhicule dans un lieu sûr. Fai-

tes appel à un spécialiste en mesure de vous dépanner.

 **Boîte de vitesses : défaut du système ! Vous pouvez continuer à rouler**

- Rendez-vous sans plus attendre dans un atelier spécialisé pour résoudre la panne.

 **Boîte de vitesses : défaut du système ! Vous pouvez continuer mais de manière limitée. Marche arrière désactivée**

- Rendez-vous à un atelier spécialisé pour qu'ils réparent la panne.

 **Boîte de vitesses : défaut du système ! Vous pouvez continuer sur D jusqu'à l'arrêt du moteur.**

- Arrêtez le véhicule dans un endroit sûr. Faites appel à un spécialiste en mesure de vous dépanner.

 **Boîte de vitesses : surchauffe. Adaptez votre conduite en conséquence.**

- Continuez avec prudence. Vous pourrez conduire normalement lorsque le témoin se sera éteint.

**Boîte de vitesses :** actionnez le frein et enclenchez une nouvelle vitesse

- Si l'avertissement est dû au changement de température de la boîte, cette indication destinée au conducteur s'affiche lorsqu'elle a refroidi.

## Recommandation de rapport

### Sélectionner le rapport optimal

Selon l'équipement affiché à l'écran du combiné d'instruments, une recommandation affiche le rapport conseillé pour optimiser la consommation.

Le levier doit être en mode Tiptronic»» page 236.

Si le rapport optimal est engagé, aucune recommandation n'apparaît. Le rapport engagé à ce moment-là s'affiche.

Indication	Signification
<b>3</b>	Vitesse optimale.
<b>4 ► 5</b>	Recommandation de passer un rapport supérieur.
<b>1 ◀ 2</b>	Recommandation de passer un rapport inférieur.

Informations relatives au « nettoyage » du filtre à particules

Lorsque le système d'échappement détecte que le filtre à particules est sur le point de saturer, la fonction d'auto-nettoyage du système recommande le rapport optimal à cet effet»» page 339.

### ⚠ AVERTISSEMENT

L'indicateur de rapport n'est qu'une fonction auxiliaire et ne se substitue en aucun cas à la vigilance du conducteur.

- La responsabilité de choisir le bon rapport en fonction des circonstances repose uniquement sur le conducteur.

### ⚙ Conseil antipollution

En choisissant le rapport optimal il est possible d'économiser du carburant.

### i Nota

L'indication du rapport recommandé est désactivée lorsque le levier quitte la position tiptronic.

## Direction

### Informations relatives à la direction du véhicule

La direction assistée électromécanique s'adapte *électroniquement* en fonction de la vitesse du véhicule, ainsi que de l'angle de braquage.

Même en cas de panne de la direction assistée ou d'arrêt du moteur, tant que le contact est mis, vous pouvez continuer à tourner le volant en exerçant plus de force.

### Direction progressive

Selon l'équipement du véhicule, il peut avoir un système de direction progressive.

En *cycle urbain* il n'est pas nécessaire de tourner autant pour se garer, pour manœuvrer ou prendre des virages très serrés.

Sur la *route* ou sur l'*autoroute*, la direction progressive transmet, par ex. dans les virages, une sensation plus sportive, plus directe et notablement plus dynamique au volant.

## Témoin

### S'allume en rouge

Direction endommagée.

**Stoppez le véhicule** dès que possible et en toute sécurité.

Rendez-vous sans plus attendre dans un atelier spécialisé pour réparer la panne.

### S'allume en jaune

Fonctionnement limité de la direction.

Rendez-vous avec prudence dans un atelier spécialisé pour effectuer une révision de la direction.

Si le témoin ne s'allume plus après avoir redémarré le moteur et effectué un court trajet, **il n'est pas** nécessaire de faire une révision.

**OU** : La batterie 12 volts était débranchée et a été rebranchée.

Effectuez un bref parcours à 15-20 km/h (9-12 mph).

### Il clignote en jaune

La colonne de direction est coincée.

À l'arrêt, tournez le volant d'un côté et de l'autre.

**OU** : La colonne de direction ne se déverrouille pas ou ne se verrouille pas.

Coupez le contact et remettez le contact. Tenez également compte des messages apparaissant sur l'écran du combiné d'instruments.

**Arrêtez-vous** si la colonne de direction reste bloquée après avoir mis le contact. Faites appel à un spécialiste en mesure de vous dépanner.

Le témoin s'allume pendant quelques secondes au moment où vous mettez le contact d'allumage. Il doit s'éteindre après le démarrage du moteur.

### AVERTISSEMENT

**N'ignorez jamais les témoins d'alerte ni les messages.**

- Si les témoins et les messages correspondants sont ignorés, le véhicule pourrait s'arrêter au milieu de la circulation et causer des dommages ou des accidents, ainsi que des blessures graves.
- Arrêtez-vous dès que possible dans un endroit sûr.

## Profils de conduite (Drive Profile)\*

### Brève introduction

Le Drive Profile permet au conducteur de choisir parmi les profils **Confort**, **Sport**, **Cupra** et **Personnel**, qui modifient le comportement de plusieurs fonctions du véhicule, tout en offrant différentes expériences de conduite.

Le mode **Personnel** peut être configuré selon vos préférences. Les autres profils disposent d'une configuration fixe.

## Description

En fonction de l'équipement du véhicule, le Drive Profile peut intervenir sur les fonctions suivantes :

### Moteur

En fonction du profil sélectionné, le moteur répond plus rapidement ou plus doucement lorsque vous appuyez sur l'accélérateur.

Le comportement de la transmission est changé, entre autre, le moment de changement de vitesse ascendante ou descendante. Le niveau de ralenti peut aussi se voir modifié selon le profil sélectionné et la position du levier sélecteur.

De plus, la fonction **Mode Inertie** est activée en sélectionnant le profil **Confort** ou dans le profil **Individuel**, en sélectionnant le moteur en réglage **ECO**. Cela permet de réduire la consommation de carburant. D'autres facteurs peuvent provoquer son activation  
» page 239.

### Son du moteur\*

Modifie, en fonction du profil sélectionné, la sensation acoustique à l'intérieur de l'habitacle, et en fonction de l'équipement, la sonorité vers l'extérieur est aussi modifiée. Agit sur différents composants du véhicule afin de renforcer ou d'atténuer le son du moteur et de l'admission, ainsi que celui provenant



du système d'échappement. La configuration est prédéfinie pour chaque profil et peut être modifiée dans le profil **Personnel**.

### Suspension adaptative DCC\*

Le DCC adapte continuellement l'amortissement du système de suspension aux caractéristiques de la chaussée et à la situation de la marche (vitesse, accélération et angle du volant) en fonction du profil de conduite sélectionné. De plus, il adapte le comportement dynamique du véhicule en améliorant la traction dans les virages et la capacité de braquage. Le profil **Individual** permet également d'ajuster de manière personnalisée la position de la DCC.

En cas de panne de la DCC, l'écran du tableau de bord affiche le message **Panne : réglage de l'amortissement**.

### Transmission intégrale (4Drive)\*

Modifie la transmission pour ajuster la capacité de traction du véhicule à la chaussée. De plus, la capacité d'accélération depuis l'arrêt se verra modifiée.

### Direction

La direction assistée varie ses modes de conduite et s'adapte au profil sélectionné de manière à offrir le meilleur comportement dans chaque situation.

### Climatisation

Le Climatronic peut fonctionner dans le mode **Eco** avec une consommation particulièrement réduite.

### Régulateur de vitesse adaptatif (ACC)\*

En fonction du profil de conduite, l'ACC se comporte de différentes manières pour permettre une accélération et un freinage plus sportifs ou économes en carburant.

### Système PreCrash

Le système PreCrash s'adapte en fonction de la configuration sélectionnée. Le profil de conduite **Cupra** a des réglages spécifiques en fonction des caractéristiques de la conduite et du terrain» page 24 .

## Réglage du profil de conduite



Fig. 147 Volant multifonction\* : bouton servant à changer le profil de conduite.



Le système d'infodivertissement vous permet de sélectionner un profil de conduite de plusieurs manières :

- Appuyez sur la touche de fonction > **Drive Profile**, et les profils disponibles apparaîtront.
- **OU** : Appuyez sur la touche de fonction > **Réglages du véhicule** > **Drive Profile**, et les profils disponibles apparaîtront.
- **OU** : Appuyez sur la touche de fonction et faites glisser le doigt horizontalement sur l'écran jusqu'à **Drive Profile**. Appuyez sur > pour changer de profil de conduite ou appuyez 2 fois de suite sur l'icône pour afficher les profils disponibles.
- **OU** : Avec le système d'infodivertissement éteint, en appuyant sur l'icône **Drive Profile**, »

les profils de conduite disponibles apparaîtront à l'écran.

- **OU** : appuyez brièvement sur le bouton CUPRA\*, sur la partie gauche du volant >>> **fig. 147**, pour changer le profil de conduite. Appuyez de manière prolongée sur le bouton CUPRA\* pour accéder directement au profil Cupra. Appuyez à nouveau de manière prolongée pour retourner au profil précédent.

L'icône du profil sélectionné est affichée à tout moment en haut, au centre du tableau de bord, et sur l'écran du système d'infodivertissement lorsque ce dernier est éteint >>> page 92.

Profil de conduite	Caractéristiques
 Confort	Il permet une conduite plus détendue et confortable, par exemple pour de longs trajets sur autoroute. Sa principale caractéristique est le réglage souple du châssis (DCC).
 Sport	Il représente le comportement par défaut du véhicule, adéquat pour une conduite dynamique.
 Cupra	Il confère au véhicule un caractère remarquablement sportif, permettant d'en tirer le rendement maximal.

Profil de conduite	Caractéristiques
 Individuel	Permet de personnaliser la configuration. Les fonctions que vous pouvez régler dépendent de l'équipement du véhicule.

### AVERTISSEMENT

Lorsque vous utilisez le Drive Profile, faites surtout attention à la circulation : risque d'accident !

### Nota

- Lorsque le moteur est arrêté, le profil de conduite sélectionné sera conservé lors de la suppression du contact. Lors du redémarrage, le moteur et le changement commenceront en Confort. Pour ramener le moteur et le rapport dans le mode souhaité, sélectionnez à nouveau le profil de conduite correspondant.
- La vitesse et le style de conduite doivent toujours s'adapter aux conditions de visibilité, de circulation et météorologiques.

## Recommandations pour la conduite

### Rodage

Suivez les instructions pour effectuer le rodage des nouveaux composants.

#### Rodage du moteur

Un moteur neuf doit, pendant les 1 500 premiers kilomètres (1 000 milles), subir une période de rodage. Pendant les premières heures de fonctionnement, le moteur subit des frottements internes plus élevés qu'ultérieurement, une fois que toutes les pièces mobiles sont rodées.

La conduite lors des 1 500 premiers kilomètres (1 000 milles) influencera également le fonctionnement futur du moteur. Par la suite, il faudra également conduire à un régime modéré, en particulier lorsque le moteur sera froid, afin de réduire son usure et d'augmenter sa longévité. Ne conduisez jamais à un régime trop bas. Rétrogradez toujours d'une vitesse lorsque le moteur fonctionne « de manière irrégulière ». **Prenez en compte les instructions suivantes jusqu'aux 1 000 kilomètres (600 milles) :**

- N'accélérez pas à fond.
- Ne forcez pas le moteur au-delà des 2/3 de son régime maximal.

- Ne tractez pas de remorque.

De 1 000 à 1 500 kilomètres (600 à 1 000 milles), augmentez la puissance *doucement* jusqu'à atteindre la vitesse maximale et un régime élevé.

### Rodage des pneus et des plaquettes de frein neufs

- Remplacement des jantes et des pneus neufs»» page 357.
- Informations relatives aux freins»» page 283.

#### Conseil antipollution

Si le moteur est ménagé lors du rodage, sa durée de vie s'en verra prolongée et sa consommation d'huile s'en trouvera également réduite.

### Transmission intégrale (4Drive)

Sur les véhicules à transmission intégrale, la force motrice provient des quatre roues.

#### Généralités

Dans le cas d'un véhicule avec transmission intégrale, la force motrice est répartie sur les 4 roues. Cela se fait automatiquement en fonction de votre conduite et de l'état de la chaussée. Voir également»» page 288.

Le concept de transmission intégrale est adapté à un rendement élevé du moteur. Votre véhicule est particulièrement performant et possède d'excellentes qualités routières aussi bien sur route normale que sur route enneigée ou verglacée. Aussi est-il indispensable que vous respectiez certaines consignes de sécurité »» .

#### Pneus d'hiver

La transmission intégrale confère à votre véhicule une excellente motricité sur les routes hivernales et ce, même avec des pneus de série. Malgré ce fait, nous vous recommandons d'utiliser en hiver sur les *quatre* roues, des pneus d'hiver ou des pneus tous temps qui améliorent surtout *l'effet de freinage*.

#### Chaînes à neige

Équipez les véhicules à transmission intégrale de chaînes à neige lorsque l'utilisation de celles-ci est obligatoire »» page 362.

#### Remplacement des pneus

Sur les véhicules à transmission intégrale, utilisez uniquement des pneus possédant la même circonférence de roulement. Évitez d'utiliser des pneus dont la profondeur des sculptures est différente »» page 357.

#### Voiture tout terrain ?

Votre CUPRA n'est pas un véhicule tout terrain : la distance de la carrosserie par rapport au sol n'est pas suffisante pour qu'il le soit. Évitez par conséquent les routes non goudronnées.

#### AVERTISSEMENT

- Disposer de la transmission intégrale ne vous dispense nullement de toujours adapter votre conduite à l'état de la route et aux conditions de circulation. La sécurité accrue qui vous est offerte ne doit en aucun cas vous inciter à prendre des risques. Risque d'accident !
- La capacité de freinage de votre véhicule est limitée par l'adhérence des pneus. Elle ne diffère donc pas de celle d'un véhicule à deux roues motrices. Ne vous laissez pas entraîner par une vitesse trop élevée en raison des bonnes accélérations possibles même sur chaussée glissante ou verglacée. Risque d'accident !
- Tenez compte du fait que, sur une chaussée mouillée et à grande vitesse, les roues avant peuvent « flotter » (aquaplanage). À la différence des voitures à traction avant, un début d'aquaplaning n'est pas signalé par une brusque augmentation du régime-moteur. Pour cette raison, nous vous recommandons d'adapter votre vitesse aux conditions de la chaussée. Risque d'accident !

### Conduite économique et respectueuse de l'environnement

La consommation de carburant, la pollution et l'usure du moteur, des freins et des pneus dépendent de votre style de conduite. La consommation peut être réduite de 10 à 15 % avec un type de conduite efficace. Voici des conseils pouvant vous aider à préserver l'environnement tout en réduisant les coûts de fonctionnement.

#### Gestion active des cylindres (ACT®)\*

En fonction de l'équipement du véhicule, la gestion active des cylindres (ACT®) peut désactiver certains cylindres du moteur si la situation de conduite ne requiert pas autant de puissance. Le nombre de cylindres actifs peut être affiché à l'écran du combiné d'instruments» page 73.

#### Prévision durant la conduite

Anticipez, cela vous permettra de freiner et d'accélérer moins souvent. Profitez de l'inertie du véhicule chaque fois que possible, avec un **rapport engagé**. Le frein-moteur permet ainsi d'économiser l'usure des freins et des pneus ; le véhicule ne consomme pas de carburant et ne rejette pas de gaz d'échappement.

#### Passez les vitesses de façon économique

Une autre façon d'économiser du carburant consiste à enclencher à l'avance la vitesse supérieure.

- Appuyez doucement sur la pédale d'accélérateur et évitez de l'enfoncer en position « Kick-down ».

#### Évitez d'accélérer à fond

Évitez, dans la mesure du possible, d'atteindre la vitesse maximale de votre véhicule. La consommation de carburant, l'émission de gaz nocifs et la pollution sonore se multiplient à mesure que la vitesse augmente. En conduisant lentement, vous économisez du carburant.

#### Réduisez le ralenti

Sur les véhicules équipés du système Start-Stop, le ralenti est automatiquement réduit. Sur les véhicules non équipés du système Start-Stop, il est utile de couper le moteur, à des passages à niveaux ou à des feux restant longtemps au rouge, par exemple. Lorsqu'un moteur a atteint sa température de fonctionnement, et en fonction de la cylindrée, le laisser éteint pendant 5 secondes permet déjà d'économiser plus de carburant que ce dont il a besoin pour redémarrer.

Au ralenti, la montée en température du moteur est très longue. Pendant la phase de réchauffage, l'usure et les émissions polluantes

sont très importantes. Par conséquent, démarrez tout de suite après le lancement du moteur. Évitez les régimes élevés.

#### Entretien régulier

Les travaux d'entretien réalisés régulièrement sont essentiels pour économiser du carburant avant même de commencer à rouler. En effet, l'état de conservation de votre véhicule se répercute non seulement sur la sécurité routière et le maintien de la valeur de celui-ci, mais aussi sur la diminution de la **consommation de carburant**. La consommation d'un moteur mal réglé peut augmenter de 10 % par rapport à la normale.

#### Évitez le porte-à-porte

Le moteur et le catalyseur doivent atteindre leur **température de fonctionnement** optimale pour réduire de manière efficace la consommation et les émissions de gaz polluants.

Le moteur à froid consomme une quantité disproportionnée de carburant. Il faut avoir parcouru environ 4 kilomètres pour que le moteur chauffe et que la consommation se normalise.

#### Contrôlez la pression des pneus

Veillez à ce que les pneumatiques de votre véhicule soient toujours gonflés à la pression correcte» page 359 afin d'économiser du

carburant. Si la pression est inférieure d'un demi bar, la consommation de carburant peut augmenter de 5%. Une pression trop basse des pneus entraîne également, du fait de l'augmentation de la résistance au roulement, une plus grande usure des pneus et une dégradation des qualités routières du véhicule.

Ne roulez pas toute l'année avec des **pneus d'hiver**, cela peut faire augmenter votre consommation de carburant jusqu'à 10 %.

### Évitez les charges inutiles

Étant donné que chaque kilo de **poids** transporté en plus augmente la consommation de carburant, il est recommandé d'éviter les charges inutiles.

Étant donné que la galerie augmente la **résistance à l'air** du véhicule, démontez-la lorsque vous n'en avez pas besoin. Vous économiserez ainsi 12 % de carburant à une vitesse de 100-120 km/h (62-75 mph).

### Économie d'énergie électrique

Le moteur entraîne l'alternateur, ce qui produit de l'électricité. Cela implique qu'une hausse de la consommation électrique augmente également la consommation en carburant ! Débranchez donc les dispositifs électriques dont vous n'avez pas besoin. Les dispositifs gros consommateurs sont par exemple le ventilateur à haut régime, le dé-

givrage de la lunette arrière ou le chauffage des sièges\*.

*Propulsion d'hybride branchable* : freinez à temps et de manière uniforme pour profiter de la récupération énergétique.

#### Nota

- Si vous disposez du système Start-Stop, il est recommandé de ne pas le déconnecter.
- Il est recommandé de fermer les fenêtres si vous conduisez à plus de 60 km/h (37 mph).
- Ne conduisez pas avec le pied sur la pédale d'embrayage, la pression de l'embrayage pourrait faire patiner le disque qui s'userait alors davantage et pourrait endommager le disque d'embrayage.
- Ne maintenez pas le véhicule dans une pente en faisant travailler sur l'embrayage, utilisez le frein. La consommation se réduira et vous éviterez d'endommager le disque d'embrayage.
- Utilisez le frein moteur dans les descentes en utilisant le rapport qui convient le mieux à la pente. La consommation sera « nulle » et les freins ne seront pas endommagés.

## Passage à gué de chaussées inondées

Pour éviter d'endommager le véhicule lors de la traversée de routes inondées, gardez à l'esprit les points suivants :

- L'eau ne devra en aucun cas dépasser le bord inférieur de la carrosserie.
- Circulez à très faible vitesse.

#### AVERTISSEMENT

Après avoir traversé des zones inondées, l'efficacité des freins peut être diminuée si les disques ou plaquettes de frein sont mouillés»» page 283.

#### ATTENTION

- Rouler dans des zones inondées peut endommager des composants du véhicule tels que le moteur, la transmission ou le système électrique.
- Chaque fois que vous effectuerez un passage à gué, désactivez le système Start-Stop\* »» page 229.

#### Nota

- Vérifiez la profondeur de l'eau avant de traverser la chaussée.
- Ne vous arrêtez pas dans l'eau, ne conduisez pas en marche arrière et n'arrêtez pas le moteur.

»

- Les véhicules circulant dans le sens opposé génèrent des vagues pouvant dépasser la hauteur critique de votre véhicule.
- Éviter de traverser de l'eau salée (corrosion)»» page 371.

service insuffisant ou la non disponibilité de pièces de rechange d'origine.

## Voyages à l'étranger

- Pour les véhicules essence, il faut tenir compte de la disponibilité de l'essence sans plomb tout au long du trajet»» page 336, Types de carburant. Renseignez-vous sur le réseau de stations-service qui proposent de l'essence sans plomb.
- Dans certains pays, il est possible que votre véhicule ne soit pas commercialisé et que vous ne disposiez pas de pièces de rechange, ou que les services techniques ne puissent effectuer que des réparations limitées.

Les distributeurs CUPRA et les importateurs vous fourniront des informations sur les préparatifs techniques que vous auriez à effectuer dans votre véhicule, ainsi que sur l'entretien nécessaire et les possibilités de réparation.

### ⓘ ATTENTION

CUPRA n'est pas responsable des dommages pouvant être occasionnés au véhicule par un carburant de qualité inférieure, un

## Systèmes d'aide à la conduite

### Généralités

#### Conseils de sécurité

#### ⚠ AVERTISSEMENT

- La responsabilité de la conduite incombe à tout moment au conducteur. Les systèmes d'assistance à la conduite ne peuvent pas remplacer l'attention du conducteur. Concentrez toute votre attention sur la conduite et soyez prêt à intervenir à tout moment.
- Utilisez les systèmes d'assistance à la conduite seulement lorsque les conditions le permettent. Le style de conduite doit toujours s'adapter aux conditions météorologiques, de visibilité, de la chaussée et de la circulation.
- Pour que des systèmes d'assistance à la conduite puissent réagir correctement, les capteurs et les caméras doivent fonctionner sans limitations. Tenez compte des notes sur les capteurs et caméras de ce chapitre.

#### ℹ Nota

- Tenez compte des normes spécifiques de chaque pays, surtout en ce qui concerne la

conduite, la formation d'un couloir d'urgence, la distance de sécurité, la vitesse, la position de stationnement, la position des roues, etc. Le conducteur est l'unique responsable de toujours observer la réglementation spécifique de chaque pays.

- La zone située devant et autour des capteurs et caméras ne doit pas être couverte d'adhésifs, immatriculations ou similaires, car cela pourrait avoir une influence négative sur le fonctionnement des assistants.

En cas de réparation inadéquate du véhicule ou de modifications structurelles, le fonctionnement des assistants peut se voir affecté.

- Des connaissances et des outils spécialisés sont nécessaires pour la réparation et le réglage des capteurs et caméras. Pour cette raison, il est recommandé de se rendre chez un concessionnaire CUPRA.

### Limites du système

#### ⚠ AVERTISSEMENT

- Les systèmes d'assistance à la conduite ne peuvent pas dépasser les limites imposées par la physique. Selon les circonstances, il est possible qu'une collision soit inévitable.

- Les mises en garde, avertissements et les témoins de contrôle pourraient ne pas être indiqués à temps, ou être indiquées incor-

rectement, par ex. si un véhicule s'approche trop vite.

- Les interventions de corrections de systèmes d'assistance à la conduite (par ex. interventions sur la direction ou sur les freins) pourraient ne pas être suffisantes voire ne pas se produire, selon les circonstances. En tant que conducteur, vous devez être préparé à agir à tout moment.

#### i Nota

- En raison des limites du système en ce qui concerne la détection de l'environnement, il est possible que les systèmes n'avertissent/n'interviennent pas à temps ou qu'ils le fassent bien que cela ne soit pas souhaité. De plus, il peut se produire que les systèmes auxiliaires fassent une mauvaise interprétation d'une manœuvre et avertissent le conducteur en conséquence de manière inattendue.

- Il est possible que si le mode remorquage est sélectionné, certains systèmes d'assistance réagissent avec certaines limites, de manière inusuelle, ou ne soient pas disponibles. Veuillez tenir compte des indications relatives au mode de remorquage.

## Capteurs et caméras d'aide à la conduite

### Radar avant

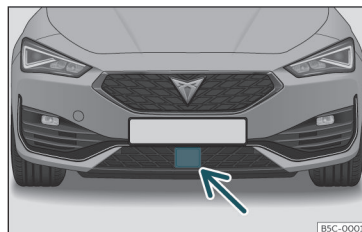

Fig. 148 Au niveau du pare-chocs avant : : capteur radar.

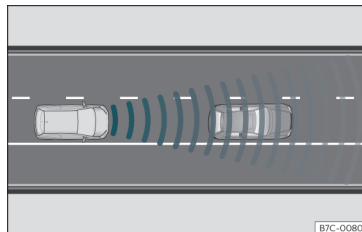

Fig. 149 Zone de détection.

Il est possible de monter un capteur radar sur la pare-choc avant»» fig. 148 . Le radar avant »

détecte les objets dans sa zone de détection  
 >>> **fig. 149** et assiste les fonctions de :

- Front Assist >>> page 256.
- Régulateur de vitesse adaptatif (ACC)  
 >>> page 261.

Le radar peut avoir une portée de 120 m (400 pieds) en fonction des conditions climatiques et de la voie.

### ⚠ AVERTISSEMENT

La visibilité du capteur radar peut se voir diminuée par la saleté ou par des influences environnementales telles que pluie, brouillard, neige, boue, poussière, insectes, etc. Dans ce cas, les fonctions Front Assist et ACC peuvent cesser de fonctionner. Le message suivant apparaît sur l'écran du combiné d'instruments : Capteur sans visibilité ! Et les témoins de Front Assist non disponible et ACC non disponible s'allument.

- Nettoyez la zone du capteur sur le pare-chocs comme indiqué dans >>> page 373, Nettoyage de l'extérieur. Lorsque le capteur radar détecte à nouveau correctement, le message de l'écran s'éteint et les fonctions sont à nouveau disponibles.

### ⓘ ATTENTION

- En cas de saleté ou du dérèglement du capteur radar, il est possible que le système Front Assist émette des avertissements

inutiles et intervienne sur les freins inopportunistement.

- Le fonctionnement du radar peut être affecté en cas de réflexions fortes du signal émis. Cela peut se produire dans un parking fermé, des tunnels, ou en raison de la présence d'objets métalliques (par exemple garde-corps ou des plaques utilisées dans les travaux).
- Le capteur peut se dérégler s'il reçoit un coup. Ceci peut remettre en cause l'efficacité du système ou provoquer sa déconnexion. Si vous avez l'impression que le capteur radar est endommagé ou dérégulé, déconnectez le Front Assist et ACC pour éviter d'éventuels dommages. Dans ce cas, faites-le régler.

### Caméra avant

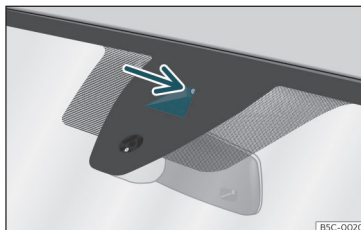

**Fig. 150** Sur le pare-brise : fenêtre de l'assistant de maintien de voie.

En fonction de l'équipement, il est possible de monter sur le véhicule une caméra avant sur le pare-brise avant >>> **fig. 150**. Cette caméra détecte les limites (lignes) de la voie pour assister les fonctions :

- Système d'avertissement de maintien de voie (Lane Assist) >>> page 269.
- Assistant à la conduite (Travel Assist)  
 >>> page 271.
- Assistant d'urgence (Emergency Assist)  
 >>> page 274.

### ⓘ ATTENTION

Prenez les points suivants en compte afin de ne pas endommager le fonctionnement des systèmes :

- Nettoyez régulièrement l'objectif de la caméra et maintenez-le exempt de neige et de glace.
- Ne couvrez pas l'objectif de la caméra.
- Vérifiez que le pare-brise n'est pas endommagé dans la zone du champ de vision de la caméra.



## Radar arrière

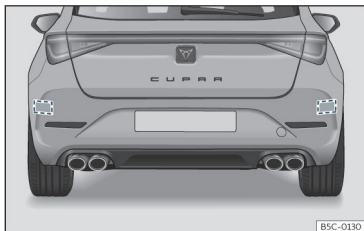

Fig. 151 Vue arrière du véhicule : zones des capteurs radars.

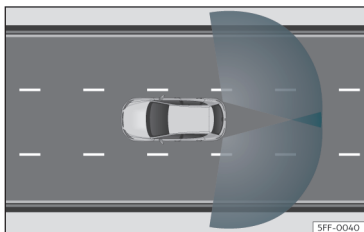

Fig. 152 Zones de détection des capteurs

Les capteurs radars sont situés à gauche et à droite derrière le pare-chocs arrière et ne sont pas visibles depuis l'extérieur »» fig. 151. Les capteurs contrôlent l'angle mort ainsi que le trafic provenant de la partie arrière du véhicule»» fig. 152.

Fonctions qu'elle assiste :

- Assistant de changement de voie (Side Assist)»» page 277 .
- Assistant de sortie de stationnement (RCTA)»» page 279 .
- Assistant d'ouverture des portes (Exit Assist)»» page 280 .

## Désactivation automatique des fonctions supportées

Les capteurs radars arrière sont automatiquement déconnectés, par exemple lorsque le système détecte que l'un d'entre eux a été recouvert de manière permanente. Cette situation peut survenir notamment si une couche de neige ou de givre recouvre les capteurs.

Le message correspondant s'affiche sur l'écran du combiné d'instruments.

## ⓘ ATTENTION

• Les capteurs radars du pare-chocs arrière peuvent être endommagés ou déplacés s'ils subissent un choc, par exemple lors d'un stationnement ou d'une sortie de stationnement. Par conséquent, le système pourra se désactiver ou du moins limiter ses fonctions.

• Afin de garantir le bon fonctionnement des capteurs radars, nettoyez la neige et la glace du pare-chocs arrière et ne le recouvrez pas.

- Le pare-chocs arrière ne doit être peint qu'à l'aide de peintures autorisées par CUPRA. Dans le cas contraire, l'assistant de changement de voie risque de fonctionner de manière limitée ou incorrecte.
- Le champ de vision des capteurs radar peut être affecté, par exemple par des feuilles, la neige, un brouillard épais ou de la poussière. Nettoyez la zone avant des capteurs.
- N'utilisez jamais l'assistant de changement de voie, l'assistant de sortie de stationnement ou l'assistant d'ouverture des portes si les capteurs radar sont sales.

## Capteurs à ultrason

Les pare-chocs sont équipés de capteurs à ultrason intégrés, pour les fonctions suivantes :

- Park Assist»» page 292 .
- Aide au stationnement Plus»» page 301 .
- Aide au stationnement arrière»» page 305 .

## ⓘ ATTENTION

• Les dégâts sur la calandre, le pare-chocs, le passage de roue et les soubassements peuvent modifier l'orientation des capteurs. Cela peut affecter le fonctionnement de l'aide au stationnement. Faites contrôler »»

le fonctionnement chez un atelier spécialisé.

- Une plaque d'immatriculation dont les dimensions dépassent l'emplacement prévu ou une plaque d'immatriculation courbée ou déformée peut entraîner de fausses détections ou la perte de visibilité des capteurs.

### **i** Nota

- Pour assurer un fonctionnement correct, maintenez les capteurs propres, exempts de neige et de glace, et ne les recouvrez pas d'adhésif ou d'autres objets.
- Si vous nettoyez les capteurs avec un équipement à haute pression ou à vapeur, procédez à un nettoyage très rapide et maintenez toujours une distance supérieure à 10 cm.
- Certains accessoires montés à l'avant du véhicule, tels que les supports pour plaque minéralogique publicitaire, peuvent entraver le fonctionnement de l'aide au stationnement.

### Rear View Camera

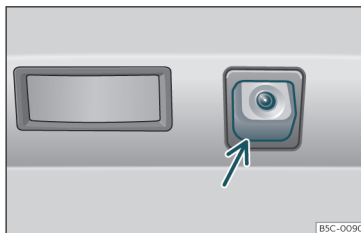

Fig. 153 Sur le pare-chocs arrière : emplacement de la caméra de l'assistant de marche arrière.

Une caméra incorporée au pare-chocs arrière aide le conducteur à se garer ou à manœuvrer en marche arrière. Cette caméra assiste la fonction :

- Rear View Camera»» page 305.

### **⚠** AVERTISSEMENT

L'intégration d'un support pour plaque minéralogique peut interférer sur l'affichage de l'écran en raison de la possibilité de réduction du champ de vision de la caméra.

### **ⓘ** ATTENTION

- Pour garantir le bon fonctionnement du système, veillez à conserver la caméra propre, exempte de neige et de gel, et ne la re-

couvrez pas d'autocollants ni d'autres objets.

- N'utilisez jamais de produit d'entretien abrasif pour nettoyer l'objectif de la caméra.
- N'utilisez jamais de l'eau tiède ou chaude pour enlever la neige ou le givre sur l'objectif de la caméra. Vous risqueriez d'endommager l'objectif.

## Régulateur de vitesse (GRA)

### Brève introduction

Le régulateur de vitesse (GRA) aide à maintenir une vitesse constante ajustée par vous-même.

### Fourchette de vitesses

Le régulateur de vitesse est disponible lorsque le véhicule circule en marche avant à une vitesse supérieure à 20 km/h (15 mph) environ.

### Conduire avec le régulateur de vitesse

La vitesse enregistrée peut être dépassée à tout moment, par ex. pour doubler. La régulation est interrompue pendant l'accélération et reprend ensuite, avec la vitesse enregistrée.

### Indication à l'écran

Lorsque le régulateur de vitesse est connecté, l'écran du combiné d'instruments affiche la vitesse enregistrée et l'état du système :

#### S'allume en gris

Le régulateur de vitesse est connecté, mais la régulation n'est pas active.

#### S'allume en vert

Le régulateur de vitesse est connecté et la régulation est activée.

S'il n'y a aucune vitesse enregistrée, l'écran du combiné d'instruments affiche  en à la place de la vitesse.

### Changer de vitesse

Dès que la pédale d'embrayage est actionnée, la régulation est interrompue, et elle reprend une fois le changement de vitesse effectué.

### Conduire dans les descentes

Rétrogradez avant de commencer une longue descente. Vous bénéficiez ainsi du frein-moteur et vous sollicitez moins les freins.

#### AVERTISSEMENT

S'il n'est pas possible de circuler avec une distance de sécurité suffisante et à une vi-

tesse constante, l'utilisation du régulateur de vitesse peut provoquer des accidents et produire de graves blessures.

- N'utilisez jamais le régulateur de vitesse en cas de circulation dense, si vous ne disposez pas de la distance de suffisance, sur des sections escarpées, avec de nombreux virages ou sur une chaussée glissante (par exemple, en cas de neige, de verglas, de pluie ou sur des graviers), ni sur des routes inondées.
- N'utilisez jamais le régulateur de vitesse en tout-terrain ni sur les chaussées meubles.
- Adaptez toujours la vitesse et la distance de sécurité par rapport au véhicule qui vous précède en fonction de la visibilité, des conditions météorologiques, de l'état de la chaussée et de la circulation.
- Afin d'éviter que la vitesse ne soit réglée contre votre volonté, déconnectez toujours le régulateur de vitesse lorsque vous avez fini de l'utiliser.
- Il est dangereux d'utiliser une vitesse enregistrée au préalable lorsqu'elle est excessive pour les conditions actuelles de la chaussée, de la circulation ou climatologiques.

### Commander le régulateur de vitesse avec le volant multifonction

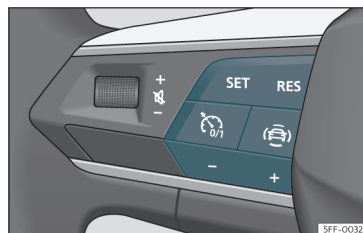

Fig. 154 Sur le volant multifonction : boutons permettant d'actionner le régulateur de vitesse

#### Activer

- Appuyez sur la touche .

Il n'y a aucune vitesse enregistrée et la régulation ne se produit pas encore.

#### Commencer la régulation

- Pendant la marche, appuyez sur la touche **SET**.

Le régulateur de vitesse enregistre et régule la vitesse actuelle.

#### Régler la vitesse

Pendant que le régulateur de vitesse régule, la vitesse mémorisée peut être ajustée : 

**RES** + 1 km/h (1 mph)

**SET** - 1 km/h (1 mph)

**+** + 10 km/h (5 mph)

**-** - 10 km/h (5 mph)

Le véhicule adapte la vitesse actuelle en accélérant ou en freinant.

## Interrompre la régulation

- Appuyez brièvement sur la touche  ou sur la pédale de frein.

La vitesse reste enregistrée.

## Remettre le régulateur

- Appuyez sur la touche **RES**.

Le régulateur de vitesse reprend la vitesse enregistrée et la régule.

## Désactivation

- Appuyez longuement sur la touche .

Le régulateur de vitesse se déconnecte et efface la vitesse enregistrée.

## Changer le limiteur de vitesse

- Appuyez sur la touche .
- Sélectionnez le limiteur de vitesse sur l'écran du combiné d'instruments.

Le régulateur de vitesse est déconnecté.

## Problèmes et solutions

### Panne du régulateur de vitesse

Le voyant de contrôle s'allume en jaune.

- Fonctionnement anormal. Déconnectez le régulateur de vitesse et adressez-vous à un atelier spécialisé.

### La régulation s'interrompt automatiquement

- Vous avez appuyé sur la pédale d'embrayage pendant un temps prolongé.
- Le véhicule a dépassé pendant temps prolongé la vitesse enregistrée.
- Aucun rapport de vitesses n'a été sélectionné pour marche avant.
- Un système d'assistance au freinage est intervenu, par ex. le TCS ou l'ESC.
- Le Front Assist a freiné le véhicule.
- Si le problème persiste, déconnectez le régulateur de vitesse et adressez-vous à un atelier spécialisé.

## Limiteur de vitesse

### Brève introduction

Le limiteur de vitesse aide à ne pas dépasser une vitesse enregistrée par vous-même.

### Fourchette de vitesses

Le limiteur de vitesse est disponible sur des trajets en marche avant à partir de 30 km/h (20 mph) environ.

### Conduire avec le limiteur de vitesse

La limitation de vitesse peut être interrompue à tout moment en appuyant sur la pédale de l'accélérateur à fond, au-delà du point de résistance. Dès que la vitesse enregistrée est dépassée, le témoin de contrôle vert clignote et il est possible qu'un signal acoustique d'avertissement retentisse. La vitesse reste enregistrée.

La régulation s'active à nouveau lorsque vous circulez à une vitesse inférieure à la vitesse enregistrée.

### Indication à l'écran

Lorsque le limiteur de vitesse est connecté, l'écran du combiné d'instruments affiche la vitesse enregistrée et l'état du système :

### S'allume en gris

Le limiteur de vitesse est connecté, mais la régulation n'est pas active.

### S'allume en vert

Le limiteur de vitesse est connecté et la régulation est activée.

### Conduire dans les descentes

Rétrogradez avant de commencer une longue descente. Vous bénéficiez ainsi du frein-moteur et vous sollicitez moins les freins.

### AVERTISSEMENT

Afin d'éviter que la vitesse ne soit réglée contre votre volonté, déconnectez toujours le limiteur de vitesse lorsque vous avez fini de l'utiliser.

- Le limiteur de vitesse ne dispense pas le conducteur de sa responsabilité de circuler à la vitesse adéquate. Ne conduisez pas à grande vitesse si cela n'est pas nécessaire.
- L'utilisation du limiteur de vitesse dans des conditions météorologiques défavorables est dangereuse et peut provoquer de graves accidents, par ex. par aquaplanage, neige, gel, feuilles mortes, etc. Utilisez le limiteur de vitesse uniquement lorsque l'état de la chaussée et les conditions météorologiques le permettent.

### Actionner le limiteur de vitesse avec le volant multifonction

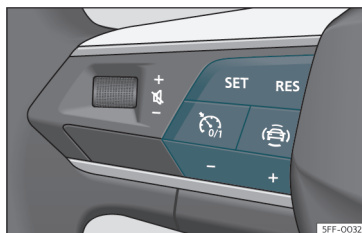

Fig. 155 Sur le volant multifonction : boutons permettant d'actionner le limiteur de vitesse

#### Activer

- Appuyez sur la touche .

Le réglage n'a pas encore lieu.

#### Commencer la régulation

- Pendant la marche, appuyez sur la touche **SET**.

La vitesse actuelle est enregistrée comme vitesse limite.

#### Régler la vitesse

La vitesse enregistrée peut être ajustée :

**RES** + 1 km/h (1 mph)

**SET** - 1 km/h (1 mph)

+ + 10 km/h (5 mph)

- - 10 km/h (5 mph)

#### Interrompre la régulation

- Appuyez sur la touche .

La vitesse reste enregistrée.

#### Remettre le régulateur

- Appuyez sur la touche **RES**.

Le limiteur s'activera à nouveau lorsque vous circulez à une vitesse inférieure à la vitesse enregistrée.

#### Désactivation

- Appuyez longuement sur la touche .

Le limiteur de vitesse se déconnecte et la vitesse est effacée.

#### Passer au régulateur de vitesse (GRA) ou au régulateur de vitesse adaptatif (ACC)

- Appuyez sur la touche .
- Sélectionnez le système souhaité sur l'écran du combiné d'instruments.

Le limiteur de vitesse est déconnecté.

#### Nota

En fonction de l'équipement, le limiteur de vitesse peut se trouver sur le volant multifonction ou sur le levier des clignotants.

## Problèmes et solutions

**! LIM** Le limiteur de vitesse n'est pas disponible.

Le voyant de contrôle s'allume en jaune.

- Dysfonctionnement. Déconnectez le limiteur de vitesse et adressez-vous à un atelier spécialisé.

### La régulation s'interrompt automatiquement

- Vous avez déconnecté le programme électronique de stabilisation (ESC).
- Les freins ont surchauffé. Attendez que les freins refroidissent et vérifiez à nouveau le fonctionnement.
- Si le problème persiste, faites appel à un atelier spécialisé.

Pour des raisons de sécurité, le limiteur de vitesse se déconnecte complètement seulement lorsque le conducteur cesse d'appuyer sur l'accélérateur ou déconnecte le système manuellement.

### La régulation ne peut pas démarrer

- le profil de conduite sélectionné ne permet pas de commencer la régulation. Sélectionnez un autre profil et répétez la procédure.

## Système d'assistance au freinage d'urgence (Front Assist)\*

### Breve introduction

L'objectif du système est d'éviter les collisions frontales avec des objets se trouvant sur la trajectoire du véhicule, ou d'en minimiser les conséquences.

La fonction vise à éviter les collisions contre :

- Des véhicules stationnés.
- Des véhicules, des piétons et des cyclistes empruntant la même voie dans le même sens.
- Des piétons et des cyclistes passant devant la trajectoire du véhicule.

Le Front Assist détecte ces éléments à l'aide d'une caméra située en haut du pare-brise et d'un capteur radar situé à l'avant du véhicule»» page 249.

En fonction de plusieurs facteurs et de la gravité de la situation, le système intervient par étapes.

Il avertit tout d'abord le conducteur, et si ce dernier ne réagit pas, ou pas suffisamment, il actionne un freinage autonome d'urgence ou une manœuvre pour éviter l'obstacle, en fonction des conditions décrites ci-dessous.

Le système peut être désactivé en appuyant sur la pédale de l'accélérateur ou en braquant fermement le volant.

En fonction de l'équipement du véhicule et du pays, le Front Assist peut également inclure les fonctions suivantes :

- Protection contre piétons»» page 258
- Protection contre cyclistes»» page 258
- Assistant d'esquive»» page 258
- Assistant de braquage»» page 258

### AVERTISSEMENT

- **Le Front Assist est une fonction d'aide à la conduite qui ne remplace en aucun cas la vigilance du conducteur.**
- **Le système Front Assist ne peut dépasser les limites imposées par les lois de la physique ni remplacer le conducteur pour conserver le contrôle du véhicule et réagir face à une situation d'urgence potentielle.**
- **Après une alerte d'urgence du Front Assist, soyez immédiatement attentif à la situation et essayez d'éviter la collision de la meilleure manière possible.**

## Niveaux d'alerte et assistance au freinage



Fig. 156 Sur l'écran du combiné d'instruments : indications d'alerte préventive.

Le système Front Assist est actif entre 5 km/h (3 mph) et 250 km/h (155 mph). En fonction de différentes conditions (vitesse du véhicule, vitesse et type d'objet reconnu, etc.), certaines étapes décrites ci-dessous sont omises pour optimiser le comportement du système.

### Avertissement de distance de sécurité

Si le système détecte qu'il est trop proche du véhicule précédent, il en avertit le conducteur par le biais de cette indication sur l'écran du combiné d'instruments .

Le moment de l'alerte varie en fonction du comportement du conducteur, de la vitesse du véhicule, et de la vitesse relative entre les deux.

L'alerte de la distance de sécurité est activée entre 65 km/h (40 mph) et 250 km/h (155 mph) environ.

### Alerte préventive

Si le système détecte un risque de collision avec le véhicule ou l'objet précédent, il avertit le conducteur au moyen d'un signal sonore et d'une indication sur l'écran du combiné d'instruments  » fig. 156.

Le moment de l'avertissement varie en fonction des conditions de circulation et du comportement du conducteur. En même temps, il prépare le véhicule pour un freinage d'urgence éventuel »  au chapitre Brève introduction à la page 256.

Lorsque le Front Assist est connecté, les indications à l'écran des autres fonctions peuvent être masquées.

### Avertissement critique

Si le conducteur ne réagit pas à l'alerte préventive, le système peut intervenir activement sur les freins en provoquant un bref freinage pour le prévenir du danger de collision imminent.

### Freinage automatique

Si le conducteur ne réagit pas non plus à l'alerte critique, le système peut déclencher un freinage d'urgence autonome en aug-

mentant progressivement le freinage en fonction de la gravité de la situation.

### Assistance au freinage d'urgence du conducteur

Si, après l'alerte critique, le conducteur commence à freiner mais que le système détecte qu'il n'actionne pas suffisamment le frein, l'intensité de freinage sera augmentée. Cet assistant de freinage ne se produit que si la pédale de frein est fermement enfoncée.

### AVERTISSEMENT

- Le système ne peut pas empêcher la collision dans certains cas, même s'il peut considérablement en minimiser les conséquences en réduisant la vitesse et l'énergie de l'impact.
- Quand le Front Assist provoque un freinage, la pédale de frein est « plus résistante ».
- Les interventions automatiques sur les freins du Front Assist peuvent être interrompues en appuyant sur la pédale de accélérateur ou en tournant le volant.
- Le Front Assist peut faire décélérer le véhicule jusqu'à son arrêt complet. Cependant, le système de freinage n'arrête pas le véhicule définitivement. Appuyez sur la pédale de frein !

### Reconnaissance de piétons et de cyclistes

Le système reconnaît les piétons et les cyclistes circulant dans la même voie et dans le même sens, ainsi que des piétons et des cyclistes coupant la trajectoire du véhicule perpendiculairement.

La technologie de reconnaissance de piétons et de cycliste ne peut pas aller au-delà des limites imposées par la physique, et elle fonctionne uniquement dans les limites du système. La responsabilité du freinage dépend toujours du conducteur.

La reconnaissance de piétons et de cyclistes peut générer des alertes indésirables et provoquer des interventions non voulues sur les freins, par exemple en cas de capteur radar obstrué ou si le champ de vision de la caméra est sale.

Soyez toujours prêt à maîtriser le véhicule à tout moment.

La fourchette de vitesse de fonctionnement de la reconnaissance de piétons et cyclistes est inférieure à celle du Front Assist.

### Assistant d'esquive

Cet assistant aide le conducteur à éviter un obstacle dans des conditions critiques.

Si le Front Assist a activé une alerte critique, et si le conducteur a l'intention d'éviter l'objet, l'assistant l'aidera à l'esquiver en corrigeant la trajectoire du véhicule. S'agissant d'un système d'aide et non d'un système autonome, le conducteur doit initier et achever la manœuvre.

Ce système est activé entre 30 km/h (20 mph) et 150 km/h (90 mph) environ.

#### Restrictions

Ce système ne réagit pas en cas d'objets ou d'animaux coupant perpendiculairement la trajectoire du véhicule. Le conducteur doit également tenir compte des restrictions de base du Front Assist » page 258 .

### Assistant de braquage

Cet assistant peut éviter la collision avec un véhicule venant sur la voie contraire en freinant le véhicule quand le conducteur a l'intention de tourner le volant.

Ce système est activé **jusqu'à 15 km/h** (9 mph).

#### Restrictions

La fonction d'assistant de braquage est disponible si on a indiqué l'intention de braquage au moyen de l'activation préalable du cli-

gnant que l'on a tourné le volant et que l'on a commencé la trajectoire de braquage.

Il ne s'active qu'en présence de véhicules se trouvant sur la trajectoire du conducteur (non en présence d'animaux, de personnes, etc.).

Le conducteur doit également tenir compte des restrictions de base du Front Assist » page 258.

### Limites du système



**Fig. 157** Sur l'écran du combiné d'instruments : indication de l'auto-calibrage initial du système.

Le Front Assist possède certaines limites propres au système. Ainsi, dans certaines circonstances, certaines réactions peuvent être inopportunes du point de vue du conducteur. C'est pourquoi il faut être toujours attentif pour intervenir si nécessaire.



Les conditions suivantes peuvent empêcher le système Front Assist de réagir ou ralentir ses réactions :

- Dans les premiers instants après avoir mis le contact et pris la route, à cause du calibrage automatique du système. Pendant cette phase, l'indication suivante apparaîtra à l'écran du combiné d'instruments»» fig. 157.

### Objets non reconnus

- Les véhicules circulant hors de la portée des capteurs à courte distance du véhicule.
- Les véhicules changeant soudainement de voie de circulation.
- Les piétons en partie ou totalement cachés.
- Certains objets comme des murs, des pylônes, des clôtures, des arbres ou des portes de garage.
- La charge et les accessoires des autres véhicules qui dépassent sur les côtés, à l'arrière ou vers le haut de ces derniers.
- Véhicules que croisent la trajectoire du véhicule.
- Les piétons ou cyclistes arrêtés ou qui s'approchent en sens inverse.

### Restrictions de fonctionnement :

Dans les cas de figure suivants, le Front Assist peut fonctionner de manière limitée ou inopportune. Si l'icône suivante (🚗) (en jaune)

apparaît sur le combiné d'instruments avec le message **Front Assist avec restrictions**.

- Si le capteur radar ou la caméra avant est désactivé(e) ou en panne.
- Si le capteur radar ou la caméra avant est sale ou obstrué(e).
- Dans les virages serrés ou les trajectoires complexes.
- Si l'accélérateur est actionné fermement ou à fond.
- Si le TCS a été désactivé ou si le mode **Sport**»» page 291 de l'ESC a été activé.
- Si l'ESC est en cours de réglage ou en panne.
- Si plusieurs feux stop du véhicule ou de la remorque à branchement électrique sont en panne.
- Si le véhicule circule en marche arrière.
- En cas de tempête de neige ou de fortes pluies.
- En cas d'éblouissement par le soleil ou d'obscurité totale.
- Au niveau des entrées et sorties des tunnels.
- Dans les situations de conduite complexes (comme les îlots de circulation, des intersections avec voies de changement de sens, etc.), le Front Assist peut avertir et intervenir

sur les freins sans que cela ne soit nécessaire.

Pour plus d'informations, consultez la section»» page 248.

### Activation et désactivation manuelle de la fonction

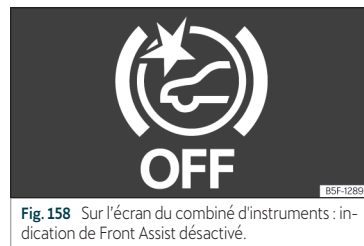

Fig. 158 Sur l'écran du combiné d'instruments : indication de Front Assist désactivé.

Les indicateurs du Front Assist apparaissent sur l'écran du combiné d'instruments.

Le Front Assist est activé à la mise du contact. Au démarrage du véhicule, le Front Assist peut ne pas être disponible pendant quelques instants, le temps de l'initialisation du système. Pendant cette phase, l'icône suivante apparaîtra sur l'écran du combiné d'instruments»» fig. 157.

Quand le Front Assist est désactivé, la fonction d'alerte préventive et l'avertissement de distance le sont également. CUPRA

recommande de laisser le Front Assist activé, sauf dans les cas de figure décrits au point >>> page 260.

### Activation/désactivation du système Front Assist

Contact mis, le Front Assist peut être désactivé ou activé comme suit :

- Sélectionnez l'option correspondante du menu avec la touche des systèmes d'aide à la conduite >>> page 88.
- **OU** : à l'aide du système d'infodivertissement : appuyez sur la touche de fonction  > **Aide à la conduite > Front Assist** >>> page 96.

Lorsque le Front Assist est désactivé, l'indication >>> **fig. 158** apparaît sur le combiné d'instruments.

À chaque démarrage du véhicule, le Front Assist sera réactivé.

### Activation ou désactivation de l'alerte préventive

L'**alerte préventive** peut être activée ou désactivée depuis le système d'infodivertissement à l'aide de la touche de fonction  > **Aide à la conduite > Front Assist** >>> page 96.

Le système conserve le réglage effectué à l'allumage suivant.

CUPRA recommande d'activer l'alerte préventive.

En fonction du système d'infodivertissement du véhicule, la fonction d'alerte **préventive** peut être adaptée dans les modes suivantes :

- Anticipé
- Moyen
- Retardé
- Désactivé

CUPRA recommande de rouler avec la fonction en mode « Moyen ».

### Activer ou désactiver l'avertissement de distance

L'avertissement de distance peut être activé ou désactivé depuis le système d'infodivertissement à l'aide de la touche de fonction  > **Aide à la conduite > Front Assist** >>> page 96.

Le système conserve le réglage effectué à l'allumage suivant.

CUPRA recommande de laisser l'avertissement de distance activé, sauf dans les cas de figure décrits au point >>> page 260.

### Activer ou désactiver les assistants d'esquive et de braquage

Les assistants d'esquive et de braquage peuvent être activés ou désactivés depuis le sys-

tème d'infodivertissement à l'aide de la touche de fonction  > **Aide à la conduite > Front Assist** >>> page 96.

Le système conserve le réglage effectué à l'allumage suivant.

CUPRA recommande de laisser les assistants d'esquive et de braquage activés, sauf dans les cas de figure décrits au point >>> page 260.

### Désactiver temporairement le Front Assist dans les situations suivantes

Dans les situations suivantes, il est recommandé de désactiver le système Front Assist du fait des limitations de ce système :

- Quand le véhicule est remorqué.
- Quand le véhicule se trouve sur un banc d'essais à rouleaux.
- Quand le capteur radar ou la caméra avant est en panne.
- Si le capteur radar ou la caméra reçoit un impact violent.
- S'il intervient plusieurs fois inutilement.
- Si le capteur radar ou la caméra avant est temporairement recouvert(e) par un accessoire.
- Lorsque le véhicule est chargé dans un moyen de transport.
- Si le pare brise est endommagé à un endroit qui gêne la vision de la caméra avant.

## Régulateur de vitesse adaptatif (ACC - Adaptive Cruise Control)\*

### Brève introduction

Le régulateur de vitesse adaptatif (ACC - Adaptive Cruise Control) maintient une vitesse constante ajustée par le conducteur. À l'approche d'un autre véhicule qui circule devant, l'ACC le détecte et adapte automatiquement la vitesse en maintenant une distance configurable par le conducteur.

### Mon véhicule est-il équipé d'ACC ?

Votre véhicule dispose d'ACC s'il dispose du menu de configuration dans le système d'infodivertissement»» page 96, et s'il dispose des boutons de la fonction ACC sur le volant multifonction»» fig. 159

### Fourchette de vitesses

L'ACC régule à des vitesses comprises entre 30 km/h (20 mph) et 210 km/h (130 mph).

L'ACC arrive à freiner le véhicule jusqu'à l'arrêt complètement devant un véhicule à l'arrêt.

### Demande d'intervention du conducteur

ⓘ L'ACC est sujet à certaines limitations propres du système, c'est-à-dire que dans certaines circonstances, le conducteur devra réguler lui-même la vitesse et la distance par rapport à d'autres véhicules. Dans ce cas-là, il sera indiqué, sur l'écran du combiné d'instruments, que vous devez intervenir en freinant et un avertissement sonore retentira.

### Capteur radar

L'ACC utilise la technologie du radar avant. Lisez les indications concernant sa maintenance et ses limitations»» page 248.

### ⚠ AVERTISSEMENT

La technologie incluant l'ACC ne peut dépasser les limites propres du système ni celles imposées par les lois de la physique. S'il est utilisé de manière négligente ou involontaire, il risque de provoquer un accident ou des lésions graves. Le système ne remplace en aucun cas la vigilance du conducteur.

- Soyez toujours vigilant et prêt à accélérer ou à freiner à tout moment.
- Si vous appuyez sur la pédale de l'accélérateur, l'ACC cessera d'agir. Par conséquent, il ne freinera pas et ne demande aucune intervention de freinage.

- Adaptez toujours la vitesse et la distance de sécurité par rapport au véhicule précédent selon les conditions de visibilité, la météo, la chaussée et la circulation.
- N'utilisez pas l'ACC en cas de mauvaise visibilité, dans les sections escarpées, avec de nombreux virages ou une faible adhérence.
- N'utilisez pas l'ACC en tout-terrain ou sur des routes non goudronnées.
- Le système peut ne pas réagir à temps face à des obstacles immobiles (par exemple la queue d'un embouteillage), surtout à des vitesses élevées. Réagissez suffisamment à l'avance pour éviter une situation de risque.
- Le système peut ne pas réagir face à des véhicules à l'arrêt sur la même voie. Dans ce cas, réagissez vous-même suffisamment à l'avance.
- Le système ne réagit pas face à des personnes, des animaux ou des véhicules qui traversent, ou qui s'approchent en direction contraire.
- En cas de circulation avec une roue de secours, l'ACC pourrait se déconnecter automatiquement. Désactivez le système avant de prendre la route.
- Freinez immédiatement si l'ACC ne ralentit pas suffisamment.
- Freinez immédiatement lorsqu'une indication d'intervention du conducteur s'affiche à l'écran du combiné d'instruments.

»

- Si le véhicule continue d'avancer involontairement après la demande d'intervention du conducteur, freinez.
- Pendant les freinages, la pédale de frein pourrait se déplacer vers le bas. Veillez à ne pas laisser le pied sous la pédale.

### Nota

Si l'ACC ne fonctionne pas comme indiqué dans ce chapitre, ne l'utilisez pas et rendez-vous dans un atelier spécialisé. Il est recommandé de se rendre chez un concessionnaire spécialisé CUPRA ou chez tout revendeur du réseau SEAT.

## Commande de l'ACC

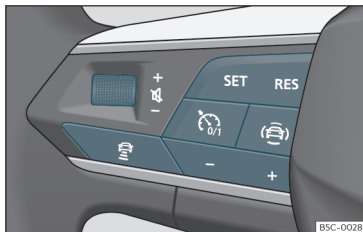

**Fig. 159** Sur le volant multifonction : touches de manipulation de l'ACC

### Activer

- Appuyez sur le bouton  du volant multifonction.

L'ACC n'est pas encore réglé (standby).

### Commencer la régulation

- Pour commencer le réglage, appuyez sur le bouton **SET** >>> **fig. 159**.

L'ACC établit comme vitesse de croisière la vitesse actuelle ou la plus proche de la fourchette valable (30-210 km/h).

En fonction de la situation de marche, les témoins de contrôle suivant s'allument :



#### S'allume en vert

ACC connecté, aucun véhicule détecté à l'avant.



#### S'allume en vert

ACC connecté, véhicule précédent détecté.

Lorsque l'ACC est en Standby, les témoins de contrôle s'allument en gris.



### Mémorisation de la vitesse

Pour programmer la vitesse, appuyez sur les boutons + ou - >>> **fig. 159** jusqu'à la vitesse souhaitée. Le réglage de la vitesse s'effectue par intervalles de 10 km/h (5 mph).

Avec l'ACC actif, vous pouvez appuyer sur la touche **RES** pour augmenter la vitesse souhaitée de 1 km/h (1 mph). Ensuite, vous pouvez appuyer sur **SET** pour la diminuer de 1 km/h (1 mph).

### Programmation du niveau de distance

La distance peut être réglée sur 5 niveaux, de très courte à très longue :

- Appuyez sur le bouton  puis sur le bouton + ou - >>> **fig. 159**.
- Vous pouvez aussi appuyer sur le bouton  autant de fois que nécessaire, jusqu'à ajuster la distance souhaitée.

Tenez compte des dispositions légales sur la distance minimale de sécurité de chaque pays.

### Interrompre la régulation (standby)

- Appuyez brièvement sur la touche  ou sur la pédale de frein.

Le témoin de contrôle ACC s'affiche en gris ; la vitesse et la distance sont mémorisées.

Si vous déconnectez l'ESC ou le TCS >>> page 291, la régulation d'ACC est automatiquement interrompue.

### Remettre le régulateur

- Appuyez sur la touche **RES**.

L'ACC régule selon la dernière vitesse et le dernier niveau de distance réglés.

### Désactivation

- Appuyez longuement sur la touche . La vitesse réglée est effacée.

### Dépasser la vitesse réglée par ACC

Pendant la marche avec ACC actif, le conducteur peut augmenter la vitesse en appuyant sur la pédale de l'accélérateur. Le réglage de l'ACC est interrompu jusqu'à ce que la pédale de l'accélérateur >>>  soit relâchée.

### Régler le niveau de distance par défaut

Dans le système d'infodivertissement, vous pouvez présélectionner le niveau de distance lors de l'activation de l'ACC parmi :

- Très court, Court, Moyen, Long et Très long à l'aide du système d'infodivertissement :  > Assistance à la conduite > ACC >>> page 96.

### Réglage du profil de conduite

Sur les véhicules équipés de la fonction Drive Profile, le profil de conduite sélectionné peut avoir une incidence sur le comportement en termes d'accélération et de freinage de l'ACC >>> page 242.

Sur les véhicules non équipés de Drive Profile, il est également possible d'influencer le

comportement de l'ACC en sélectionnant l'un des profils de conduite dans le système d'infodivertissement dans **n Assistance à la conduite**. Les réglages sur l'ACC seront les mêmes que ceux de Drive Profile.

### AVERTISSEMENT

Avant de démarrer, vérifiez que la route est dégagée. Le capteur radar ne détecte parfois pas les potentiels obstacles de la route. Cela risque d'entraîner un accident et de graves lésions. Appuyez si nécessaire sur la pédale de frein.

### ATTENTION

Si vous augmentez la vitesse au moyen de la pédale de l'accélérateur, lorsque vous la relâchez, l'ACC pourrait ne pas être capable de régler la vitesse ou la distance de manière sécurisée en raison des limitations du système.

- Soyez prêt à réagir si la situation l'exige.

### Indication à l'écran

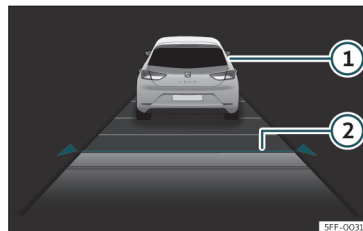

Fig. 160 Sur l'écran du combiné d'instruments : ACC actif.

- Véhicule précédent détecté. S'allumera si la distance est réglée par rapport à celui-ci.
- Niveau de distance sélectionnée 2.

Cette information pourra s'afficher sur le tableau central de la vue **Assistants** ou sur le profil d'information gauche >>> page 71. Si vous n'avez pas sélectionné ces vues, elle s'affichera automatiquement sur la partie inférieure centrale du combiné d'instruments de manière simplifiée.

La vitesse programmée s'affichera à côté de l'état de la fonction décrite dans >>> page 262, Commencer la régulation.

## Situations spéciales de conduite

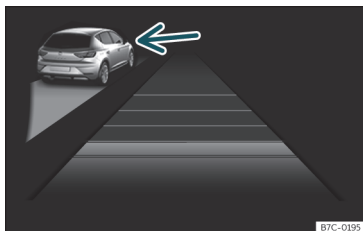

Fig. 161 Sur l'écran du combiné d'instruments : ACC activé, véhicule circulant à gauche détecté

Tenez compte des limitations et des avertissements décrits au début de ce chapitre »>> **▲** au chapitre Brève introduction à la page 261.

### Éviter les dépassements par la droite<sup>1)</sup>

Si un véhicule est détecté sur la voie gauche, circulant à une vitesse inférieure à celle établie par le conducteur, le véhicule freinera dans les limites de confort du système, pour éviter de la doubler par la droite »>> **fig. 161**.

Vous pouvez annuler ce réglage en changeant la vitesse établie ou en appuyant sur la pédale de l'accélérateur.

La fonction agit à partir de 80 km/h (50 mph). Cette fonction peut ne pas être disponible dans certains pays.

### Dépassements

Si vous activez le clignotant pour un dépassement, l'ACC réduit la distance par rapport au véhicule qui précède pour vous assister dans le dépassement. La vitesse de croisière établie ne sera pas dépassée.

La fonction agit à partir de 80 km/h (50 mph). Cette fonction peut ne pas être disponible dans certains pays.

### Fonction Stop&Go

L'ACC peut freiner le véhicule jusqu'à 0 km/h lorsque le véhicule précédent s'arrête.

L'ACC reste actif et montre pendant quelques secondes sur le combiné d'instruments le message **ACC prêt pour démarrage**. Vous pouvez prolonger ou réactiver cet avertissement en appuyant sur le bouton **RES** ou, en fonction de l'équipement du véhicule, en prenant le volant. Pendant ce temps, la marche reprendra automatiquement reprise si le véhicule précédent avance.

Pour commencer la marche lorsque le message **ACC prêt pour démarrage** cesse d'être affiché, une fois que le véhicule précédent a repris la marche :

- Appuyez brièvement sur la pédale de l'accélérateur.
- **OU** : appuyez sur la touche **RES** ou **SET** du volant multifonction.

L'ACC se désactive pendant l'arrêt dans les cas suivants :

- L'arrêt dure plusieurs minutes.
- Une porte s'ouvre.

### ▲ AVERTISSEMENT

Si sur l'écran du combiné d'instruments apparaît le message **ACC prêt pour démarrage** et que le véhicule précédent se met en marche, votre véhicule se mettra en marche automatiquement. Dans ce cas, il est possible que les éventuels obstacles se trouvant sur la voie ne soient pas détectés. Cela peut entraîner des accidents et des blessures graves.

- Vérifiez toujours la voie avant chaque début de marche, et si nécessaire, freinez le véhicule.

<sup>1)</sup> Ou par la droite, dans les pays à circulation à gauche.

## Limites du système ACC

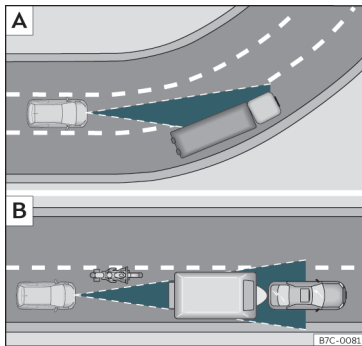

**Fig. 162** [A] Véhicule à l'abord d'un virage. [B] Motocycliste circulant à l'avant hors du rayon d'action du capteur radar.

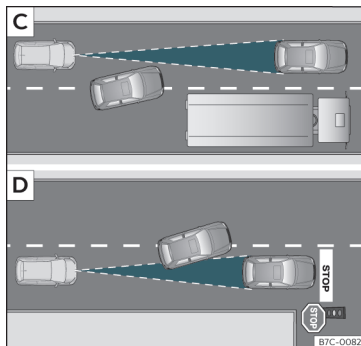

**Fig. 163** [C] Changement de voie d'un véhicule. [D] Véhicule tournant et un autre arrêté.

Les limites du système ACC font qu'il n'est pas approprié dans toutes les situations » » **Δ** au chapitre Brève introduction à la page 261.

CUPRA recommande de ne pas utiliser la fonction dans les cas suivants » » **Δ** :

- Pluie, neige ou brouillard intense.
- Dans la traversée de tunnels.
- En présence de travaux.
- sur des trajets sinueux, par ex. sur des routes de montagne.
- Sur des trajets en tout-terrain.
- Dans des parkings couverts.

- Sur des voies avec des objets métalliques intégrés, par ex. des voies de train ou de tramway.
- Sur des voies avec du gravier.

Faites spécialement attention lorsque vous utilisez l'ACC dans les situations suivantes :

**Dans des virages**

L'ACC pourrait ne pas détecter dans un virage le véhicule précédent, ou pourrait régler la distance par rapport à des véhicules qui se trouvent sur d'autres voie » » **fig. 162** [A].

**Véhicules hors de la zone du capteur**

Dans les situations suivantes, l'ACC pourrait ne pas réagir, réagir tard, ou de manière inopportune :

- Véhicules circulant de manière non alignée ou en dehors de la zone de détection du capteur, par exemple, des motos. » » **fig. 162** [B]
- Véhicules changeant de voie pour aller sur la vôtre, à courte distance de votre véhicule » » **fig. 163** [C].
- Véhicules portant des charges ou accessoires qui dépassent sur les côtés, à l'arrière ou sur la partie supérieure. » »

### Objets non détectés

La fonction ACC détecte et réagit uniquement face à des véhicules qui se déplacent dans la même direction. Par conséquent, il ne détecte pas :

- Personnes
- Animaux
- Véhicules circulant en direction contraire ou traversant transversalement
- Autres obstacles immobiles

L'ACC peut ne pas réagir face à des véhicules arrêtés. Par ex., si un véhicule détecté par l'ACC tourne ou se détache et que devant ce dernier se trouve un véhicule à l'arrêt, l'ACC ne réagira pas face à celui-ci» **fig. 163** 

#### AVERTISSEMENT

Si vous utilisez l'ACC dans les situations mentionnées, des accidents et des blessures graves peuvent se produire, et vous pourriez commettre des infractions légales.

### Problèmes et solutions

#### ACC indisponible

Le voyant de contrôle s'allume en jaune :

- Le capteur radar est sale ou déréglé. Tenez compte des indications décrites au début de ce chapitre» **page 249**
- Vérifiez la présence de panne ou de dysfonctionnement. Coupez le contact d'allumage du véhicule et remettez-le au bout de quelques minutes.
- Si le problème persiste, faites appel à un atelier spécialisé.

#### L'ACC ne fonctionne pas comme attendu

- Assurez-vous que le capteur radar remplit les conditions de bon fonctionnement » **page 249**.
- Si les freins surchauffent, le réglage est automatiquement interrompu. Attendez qu'ils refroidissent et vérifiez à nouveau le fonctionnement.
- Les bruits inhabituels pendant le freinage automatique de l'ACC sont normaux et ne sont pas l'indice d'un dysfonctionnement.

#### Il est possible que l'ACC ne réagisse pas dans les conditions suivantes :

- La pédale de l'accélérateur ou du frein est actionnée.
- Aucune vitesse n'est enclenchée, ou la vitesse enclenchée est R.
- Le véhicule circule en marche arrière.
- L'ESC est en marche.

- Le conducteur n'a pas attaché la ceinture de sécurité.
- Plusieurs feux stop du véhicule ou de la remorque sont en panne.
- Le régime est trop élevé ou trop faible.
- Le frein à main est actionné.
- Le véhicule circule sur une pente excessive.

## Régulation anticipative de la vitesse

### Introduction

La régulation anticipative de la vitesse adapte la vitesse aux limitations de vitesse détectées et au tracé de la route (virages, intersections, ronds-points, etc.).

La régulation anticipative de la vitesse est une fonction supplémentaire de l'ACC » **page 261** qui utilise le système de détection des panneaux de circulation» **page 79** et les données de navigation du système d'infodivertissement.

La régulation anticipative de la vitesse est disponible en fonction de l'équipement, mais pas dans tous les pays.



**⚠ AVERTISSEMENT**

La technologie intelligente de la régulation anticipative de la vitesse ne peut pas aller au-delà des limites imposées par les lois de la physique et elle fonctionne uniquement dans les limites du système. Évitez à tout moment que la plus grande assurance conférée par cette fonction ne vous fasse prendre des risques pouvant compromettre votre sécurité. L'utilisation négligente ou involontaire du système peut entraîner des accidents et des blessures graves. Le système ne remplace en aucun cas la vigilance du conducteur.

- Adaptez toujours la vitesse à la visibilité, aux conditions météorologiques, à l'état de la chaussée et de la circulation.
- Soyez toujours attentif aux conditions de circulation et aux abords du véhicule.
- Soyez toujours prêt à adapter vous-même la vitesse. Si le système de détection de panneaux de circulation ne fonctionne pas correctement ou si les données de navigation ne sont pas mises à jour, le véhicule peut modifier la vitesse de manière inattendue et soudaine ou faire qu'elle ne soit pas adaptée aux conditions de circulation. De plus, la vitesse régulée par le système peut ne pas correspondre à votre style de conduite.
- Soyez toujours prêt à adapter vous-même la vitesse. Si vous conduisez sans itinéraire guidé actif, si vous sortez de l'itinéraire calculé par le système de navigation ou si

la localisation du véhicule ne peut pas être déterminée correctement en absence de données précises fournies par le GPS, le véhicule peut modifier la vitesse de manière inattendue et soudaine ou faire qu'elle ne soit pas adaptée aux conditions de circulation.

- Utilisez toujours des données de navigation mises à jour.
- Respectez toujours la vitesse maximale autorisée. Dans le cas de limitations de vitesse non incluses dans les données de navigation, il se peut que la vitesse maximale autorisée soit dépassée.

**i Nota**

Tenez également compte des informations relatives à l'ACC importantes pour la sécurité» page 261.

**Limitations de la régulation anticipative de la vitesse**

Outre les limitations du système de détection des panneaux de circulation» page 79 et les limitations de l'ACC, la régulation anticipative de la vitesse présente les limitations suivantes inhérentes au système :

- La régulation anticipative de la vitesse ne reconnaît que les panneaux de circulation indiquant une limitation de vitesse. Par

exemple, la régulation anticipative de vitesse ne prend pas en compte les règles de priorité ni les feux tricolores.

- Sur les routes non incluses dans les données de navigation, ou incluses avec peu de précision, la régulation anticipative de vitesse n'est pas disponible.
- Si une limitation de vitesse est notifiée dans la base de données de navigation sans être détectée par le système de détection de panneaux de circulation, la vitesse indiquée sera celle enregistrée pour la dernière fois.
- La régulation anticipative de vitesse n'est pas disponible en cas de limitation de vitesse inférieure 20 km/h environ (15 mph). Dans ce cas, un message s'affiche sur l'écran du combiné d'instruments.

**Activer la régulation anticipative de vitesse**

Dans le système d'infodivertissement, dans le menu des assistants, vous pouvez régler séparément le type d'événement face auquel le véhicule doit réagir» page 96 :

- Réaction à un tracé particulier de la route.
- Réaction aux vitesses autorisées.

### Conduite avec la régulation anticipative de la vitesse

- Connectez l'ACC»» page 262 .
- Ajustez la distance et la vitesse.
- Activez la régulation anticipative de la vitesse.

Dès que le système détecte une limitation de vitesse ou un tracé particulier de la route, il fait apparaître un avis sur le combiné d'instruments. Cet avis indique la raison et la vitesse à laquelle le véhicule sera régulé du fait de cette limitation.

 Régulation du fait d'une limitation de vitesse.

 Régulation du fait d'un tracé particulier de la route.

En cas de régulation du fait d'une limitation de vitesse, la vitesse détectée sera gardée en tant que nouvelle vitesse souhaitée. En cas de régulation du fait d'un tracé particulier de la route, le véhicule accélérera à nouveau après avoir franchi ce tracé particulier et reprendra la vitesse qui était mémorisée.

Les vitesses indiquées pour les virages dépendent du profil de conduite»» page 242 .

#### Interrompre l'adaptation de la vitesse

- Pendant l'avis, appuyez sur la touche **RES**.

- Pendant la régulation, appuyez sur la touche **SET**.

#### Adapter la vitesse annoncée

La vitesse annoncée ne peut être adaptée qu'en cas de régulation du fait d'une limitation de vitesse.

#### Volant multifonction :

**RES** + 1 km/h (1 mph), uniquement pendant la régulation de l'ACC

**SET** - 1 km/h (1 mph), uniquement pendant que la régulation de l'ACC

**+** + 10 km/h (5 mph)

**-** - 10 km/h (5 mph)

Si la vitesse indiquée est excessivement adaptée, la régulation anticipative de la vitesse est interrompue.

#### Nota

- Lorsqu'une limitation de vitesse est détectée, la régulation anticipative de la vitesse adapte également la vitesse gardée même si l'ACC est éteint. Cependant, elle n'est pas régulée.
- Si la vitesse à laquelle vous circulez est considérablement supérieure à la limite de vitesse détectée par le système de détection de panneaux de circulation, un avis s'affiche sur l'écran du combiné d'instruments.

- En cas d'incorporation sur une autoroute sans limitation de vitesse, la vitesse recommandée est automatiquement gardée comme vitesse souhaitée. Si une vitesse plus élevée avait déjà été gardée pour une autoroute sans limitation de vitesse, cette vitesse est prise en compte à la place de la vitesse recommandée.

### Problèmes et solutions

**Un message s'affiche pour indiquer que la régulation anticipative de vitesse n'est pas disponible actuellement ou ne fonctionne pas dans votre pays.**

- Si ce message s'affiche pendant longtemps et que la régulation anticipative de la vitesse est disponible dans votre pays, faites appel à un atelier spécialisé.

#### Nota

**En fonction de l'anomalie en question, des informations supplémentaires peuvent figurer dans État du véhicule»» page 95 .**

## Assistant de maintien de voie (Lane Assist)\*

### Introduction

L'assistant de maintien de voie (Lane Assist) aide le conducteur à rester dans sa voie dans les limites physiques du système. Cette fonction n'est pas adaptée ni conçue pour maintenir automatiquement le véhicule dans la voie.

La caméra située sur le pare-brise permet à l'assistant de maintien de voie de détecter les limites (lignes) de délimitation de la voie. Si le véhicule s'approche trop des lignes de délimitation de la voie, le système avertit le conducteur à travers un mouvement correctif du volant. Le conducteur peut annuler à tout moment l'action corrective de la direction.

Lorsque les clignotants sont allumés, aucun avertissement n'est émis car l'assistant de maintien de voie comprend que vous souhaitez changer de voie.

### Limites du système

Utilisez l'assistant de maintien de voie uniquement sur les autoroutes et les grands axes en bon état.

Le système n'est pas disponible dans les conditions suivantes :

- Lorsque la vitesse est inférieure à 55 km/h (30 mph) environ.
- Lorsque le système ne détecte aucun marquage de voie au sol.
- Dans les virages serrés.
- Temporairement, dans des situations de conduite très dynamique.

### ⚠ AVERTISSEMENT

La technologie intelligente de l'assistant de maintien de voie ne peut pas dépasser les limites imposées par les lois de la physique et par sa nature même. Une utilisation inappropriée ou incontrôlée de l'assistant de maintien de voie peut provoquer des accidents et de graves blessures. Le système ne peut en aucun cas remplacer la vigilance du conducteur ni ses manœuvres au volant.

- Adaptez toujours la vitesse et la distance de sécurité aux véhicules que vous suivez, aux conditions de visibilité, aux conditions météorologiques, à l'état de la chaussée et à la circulation.
- Laissez toujours les mains sur le volant pour pouvoir intervenir à tout instant. Il revient toujours au conducteur de rester dans sa voie.
- L'assistant de maintien de voie ne détecte pas toutes les marques de la chaussée. Les chaussées, les structures de ces dernières ou les objets en mauvais état peuvent être détectés de manière équivoque, comme des marques sur la chaussée, dans certains

cas. Compensez immédiatement toute intervention non souhaitée du système.

- Observez les indications du combiné d'instruments et intervenez en conséquence si les conditions de circulation le permettent.
- Dans les situations suivantes, des interventions non souhaitées du système peuvent se produire ou le système peut ne pas intervenir du tout. Dans ces cas de figure, le conducteur doit apporter une attention particulière et, le cas échéant, déconnecter temporairement le système d'alerte de maintien de voie :
  - Dans des conditions de conduite très dynamique.
  - En cas de conditions météorologiques adverses ou sur une route en mauvais état.
  - En passant dans des zones de travaux.
  - Dans le cas d'une chaussée irrégulière ou d'un passage à gué.
- Observez toujours avec attention les alentours du véhicule et adoptez une conduite proactive.
- Lorsque l'objectif de la caméra est sale, couvert ou endommagé, le fonctionnement de l'assistant de maintien de voie peut être affecté.

## Témoin

 S'allume en vert

Assistant de maintien de voie activé et disponible.

 S'allume en jaune

L'assistant de maintien de voie intervient en modifiant la direction.

 OFF  
S'allume en jaune

Le système d'alerte de maintien de voie a été désactivé.

Lorsque vous mettez le contact, certains témoins d'alerte et de contrôle s'allument brièvement en guise de vérification. Ils s'éteignent au bout de quelques secondes.

### AVERTISSEMENT

Lisez et tenez compte des avertissements de sécurité »  au chapitre Témoins d'alerte et de contrôle à la page 91.

## Conduite avec l'assistant de maintien de voie

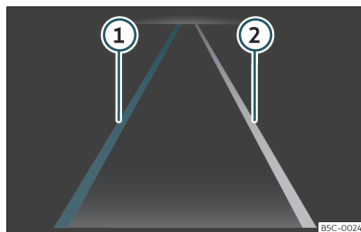



Fig. 164 Sur l'écran du combiné d'instruments : indications de l'assistant de maintien de voie.

- ① Ligne de voie détectée. Le système intervient en maintenant du côté représenté.
- ② Ligne de voie détectée. Le système n'intervient pas.

### Activation ou désactivation de l'assistant de maintien de voie

Dans certains pays, l'assistant de maintien de voie s'active chaque fois que le contact est mis. L'état connecté ou déconnecté est indiqué dans le menu **Aide à la conduite** du système d'infodivertissement ou dans le menu des systèmes d'aide à la conduite en appuyant sur la touche correspondante. L'assistant de maintien de voie peut être activé ou désactivé dans ces menus.

L'assistant de maintien de voie est prêt à intervenir de manière active à partir d'une vitesse d'environ 60 km/h (35 mph) et s'il détecte les marquages de voie au sol (état du système : activé). Le voyant de contrôle  est allumé en vert. Lorsque le système intervient en modifiant la trajectoire, le voyant de contrôle  passe sur le jaune.

Si le voyant de contrôle du combiné d'instruments est éteint, cela signifie que l'assistant est activé mais qu'il n'est pas prêt à intervenir, ou qu'il est désactivé.

En allumant un clignotant, le système passe ponctuellement à l'état passif pour permettre de changer de voie de circulation.

Si le conducteur tourne brusquement le volant, le système passe provisoirement au mode passif.

### Demande d'intervention du conducteur

Si la direction n'est pas corrigée manuellement, le système avertit le conducteur par un message apparaissant à l'écran du combiné d'instruments et à l'aide d'avis sonores.

En absence de réaction du conducteur, le système passe à l'état passif.

Indépendamment des manœuvres effectuées sur le volant, à l'aide d'un message sur l'écran du combiné d'instruments et des avis sonores, le système avertit également le conducteur pour qu'il revienne au milieu de

la voie si la correction de la direction dure plus longtemps que ce qui serait raisonnable.

### Vibrations du volant

La situation suivante peut être à l'origine d'une vibration du volant :

- En cas d'intervention brusque sur la direction, le système ne détectant plus la voie.

### Résolution de problèmes

**Message d'erreur, le système se déconnecte**

- Nettoyez le pare-brise»» page 371
- Vérifiez que le pare-brise n'est pas endommagé dans la zone du champ de vision de la caméra.

**Le système ne se comporte pas comme prévu**

- Nettoyez régulièrement l'objectif de la caméra et maintenez-le propre, sans poussière, ni givre, ni neige.
- Ne couvrez pas l'objectif de la caméra.
- Vérifiez que le pare-brise n'est pas endommagé dans la zone du champ de vision de la caméra.
- Ne montez aucun objet sur le volant.

En cas de doute, consultez un atelier spécialisé.

## Assistant à la conduite (Travel Assist)

### Introduction

L'assistant à la conduite (Travel Assist) associe un régulateur de vitesse adaptatif (ACC) à un guidage adaptatif dans la voie. Dans les limites du système, le véhicule peut rester à une distance du véhicule qui vous précède prédéfinie par le conducteur et maintenir la position de préférence dans la voie.

Travel Assist utilise les mêmes capteurs que le régulateur de vitesse adaptatif (ACC) et que l'assistant de maintien de voie (Lane Assist). Par conséquent, lisez attentivement les informations relatives à l'ACC»» page 261 et au Lane Assist»» page 269 et tenez compte des limitations de ces systèmes et des instructions qui y figurent.

### Fourchette de vitesses

Travel Assist régule à une vitesse comprise entre 30 km/h (20 mph) environ et 210 km/h (130 mph) environ ; dans le cas de la fonction de guidage adaptatif dans la voie, entre 0 km/h (0 mph) et 250 km/h (155 mph) envi-

ron. Cette fourchette peut varier en fonction du marché.

### Conduire avec Travel Assist

Travel Assist contrôle automatiquement la pédale de l'accélérateur, les freins et la direction. De plus, Travel Assist peut, dans la limite de ses possibilités, ralentir le véhicule jusqu'à le stopper derrière un autre arrêté et reprendre automatiquement la marche.

Vous pouvez désactiver à tout moment l'assistant à la conduite.

### Comment savoir si le véhicule est équipé de Travel Assist

Le véhicule est équipé du système Travel Assist si la touche  »» fig. 167 se trouve sur le volant multifonction.

### Demande d'intervention du conducteur

Si vous relâchez le volant, le système vous demandera, après quelques secondes, de reprendre la maîtrise de la direction en affichant un avis sur l'écran du combiné d'instruments et en émettant des signaux sonores.

### AVERTISSEMENT

La technologie intelligente de Travel Assist ne peut pas dépasser les limites imposées par les lois de la physique et fonctionne uniquement dans les limites du système. »

L'utilisation négligente ou involontaire de Travel Assist peut entraîner des accidents et des blessures graves. Le système ne remplace en aucun cas la vigilance du conducteur.

- Tenez compte des limites du système et des indications du régulateur de vitesse adaptatif (ACC) et de l'assistant de maintien de voie (Lane Assist).
- Adaptez toujours la vitesse et la distance par rapport au véhicule qui vous précède en fonction de la visibilité, des conditions météorologiques, de l'état de la chaussée et de la circulation.
- N'utilisez jamais Travel Assist si la visibilité est mauvaise, dans de fortes pentes, avec de nombreux virages ou sur une chaussée glissante (par exemple, en cas de neige, de verglas, de pluie ou sur des graviers), ni sur des routes inondées.
- N'utilisez jamais Travel Assist hors des routes, ni sur des axes à la chaussée meuble. Travel Assist est conçu uniquement pour les routes goudronnées.
- Travel Assist ne réagit pas face à des personnes ou des animaux, ni face à des véhicules qui croisent perpendiculairement le véhicule ou s'approchent de lui en sens contraire sur la même voie.
- Freinez immédiatement si Travel Assist ne ralentit pas suffisamment.

- Freinez immédiatement lorsqu'une indication de freinage s'affiche à l'écran du combiné d'instruments.
- Freinez lorsque, après une indication de freinage, le véhicule roule sans que cela ne soit voulu.
- Gardez toujours les mains sur le volant pour pouvoir contrôler la direction à tout moment. Le conducteur est toujours responsable de maintenir le véhicule sur sa voie.
- Dans la mesure du possible, ne conduisez pas avec des gants. Le système pourrait interpréter que vous ne tenez pas le volant.
- Si une demande d'intervention du conducteur est réclamée sur l'écran du combiné d'instruments, prenez immédiatement le contrôle du véhicule.
- Soyez toujours prêt à adapter vous-même la vitesse.

### Indications à l'écran du combiné d'instruments

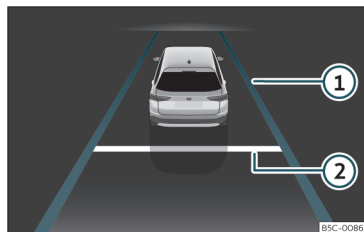

Fig. 165 Sur l'écran du combiné d'instruments : indication avec régulation activée.



Fig. 166 Sur l'écran du combiné d'instruments : voyants de contrôle.

### Indications à l'écran

>>> fig. 165

- ① La fonction de guidage adaptatif dans la voie est activée.

### ② Distance réglée.

De plus, en fonction de l'équipement, des voyants de contrôle indiquent l'état du système sur l'écran du combiné d'instruments :

#### » fig. 166

- Ⓐ Travel Assist activé, régulateur de vitesse adaptatif et fonction de guidage adaptatif dans la voie activés.
- Ⓑ Travel Assist activé, régulateur de vitesse adaptatif activé et fonction de guidage adaptatif dans la voie en mode passif.
- Ⓒ Travel Assist activé, régulateur de vitesse adaptatif en mode passif et fonction de guidage adaptatif dans la voie activée.
- Ⓓ Travel Assist activé, régulateur de vitesse adaptatif et fonction de guidage adaptatif dans la voie en mode passif.
- Ⓔ Travel Assist désactivé.

Selon l'équipement, plus de détails peuvent s'afficher sur le combiné d'instruments, par exemple les lignes discontinues ou d'autres véhicules de la chaussée.

### Utiliser Travel Assist

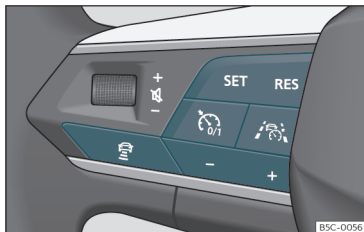





Fig. 167 Partie gauche du volant multifonction : touches de commande de Travel Assist.

#### Activer

- Appuyez sur la touche  du volant multifonction.

Le voyant de contrôle  s'allume en vert. De plus, un avis s'affiche sur l'écran du combiné d'instruments. Travel Assist maintient la vitesse en cours et la distance prédéfinie par rapport au véhicule qui vous précède. Simultanément, la fonction détecte les marquages au sol et maintient le véhicule dans la voie en guidant le volant.

#### Interrompre la régulation

- Appuyez brièvement sur la touche  du volant multifonction ou sur la pédale de frein.

La distance ajustée reste enregistrée.

### Effectuer d'autres réglages

Pour ce qui est du reste, Travel Assist s'utilise comme l'ACC » page 262.

### Problèmes et solutions



Travel Assist n'est pas disponible ou ne fonctionne pas comme prévu

Le voyant de contrôle s'allume en jaune. De plus, un message s'affiche à l'écran du combiné d'instruments.

- Un dysfonctionnement a été détecté au niveau des capteurs. Consultez les causes et solutions décrites dans » page 249.
- Les limites du système sont dépassées.
- Si le problème persiste, faites appel à un atelier spécialisé.



Prenez le volant

Le voyant d'avertissement s'allume en blanc ou en rouge, en fonction de l'urgence de votre intervention. De plus, un message est affiché.

- Vous avez lâché le volant pendant quelques secondes. Saisissez le volant et prenez le contrôle du véhicule. »

- Les limites du système ont été atteintes. Saisissez le volant et prenez le contrôle du véhicule.

### Travel Assist se déconnecte automatiquement

*Véhicules sans assistant d'urgence (Emergency Assist) :* Vous avez lâché le volant pendant un certain temps.

- Fonctionnement anormal. Adressez-vous à un atelier spécialisé.

### La régulation s'est interrompue de manière inattendue

*Véhicules sans assistant de maintien de voie :* Vous avez allumé un clignotant.

## Assistant d'urgence (Emergency Assist)

### Fonctionnement

L'assistant d'urgence (Emergency Assist) détecte l'inactivité du conducteur et peut maintenir le véhicule dans sa voie et l'arrêter complètement si nécessaire. Ainsi, le système peut contribuer à éviter de manière active les accidents ou à en réduire les conséquences.

L'assistant d'urgence utilise les mêmes capteurs que le régulateur de vitesse adaptatif (ACC) et l'assistant de maintien de voie (Lane Assist). Par conséquent, lisez attentivement les informations relatives à l'ACC >>> page 261 et au Lane Assist >>> page 269 et tenez compte des limitations de ces systèmes et des instructions qui y figurent.

Si l'assistant d'urgence détecte que le conducteur ne réalise aucune activité, il lui demande de prendre le contrôle du véhicule. Pour ce faire, il émet des avis optiques et sonores et provoque des à-coups avec les freins. Il tend la ceinture de sécurité (en fonction de l'équipement). Le système freine le véhicule et le maintient dans sa voie.

Vous pouvez annuler la régulation à tout moment en bougeant le volant, en accélérant fort ou en freinant.

Pendant la régulation de l'assistant d'urgence, les autres usagers de la route en sont avertis de la manière suivante :

- L'assistant allume rapidement les feux de détresse.
- Il fait retentir le klaxon (en fonction de la vitesse).

Dès que le véhicule est arrêté, l'assistant intervient de la manière suivante :

- Il déverrouille toutes les portes.
- Il allume l'éclairage de l'habitacle.

- En fonction de l'équipement, il effectue un appel d'urgence (eCall).
- Il active le frein de stationnement électro-mécanique.

### Activer et désactiver

L'assistant d'urgence (Emergency Assist) peut être activé et désactivé depuis le système d'infodivertissement, dans le menu des assistants >>> page 96.

Une fois activé, l'assistant d'urgence ne s'enclenche que si les conditions suivantes sont remplies :

- L'assistant à la conduite (Travel Assist) ou l'assistant de maintien de voie (Lane Assist) est connecté.
- Le système a détecté une ligne de délimitation de la voie des deux côtés du véhicule.

### Problèmes et solutions



Assistant d'urgence (Emergency Assist) non disponible

Le voyant de contrôle s'allume en jaune. De plus, un message s'affiche à l'écran du combiné d'instruments.

- Le champ de vision de la caméra est sale. Nettoyez le pare-brise.
- La visibilité de la caméra est réduite par des facteurs météorologiques, par exemple de la



neige, des restes de produit nettoyant ou quelque chose qui la recouvre. Nettoyez le pare-brise.

- La visibilité de la caméra est réduite par des accessoires ou des autocollants. Maintenez dégagée la zone autour du champ de vision de la caméra.
- La caméra a été mal ajustée ou est endommagée, par exemple suite à des dommages sur le pare-brise. Vérifiez la présence de tout dommage visible.
- Vérifiez la présence de panne ou de dysfonctionnement. Arrêtez le moteur et redémarrez-le.
- Si le problème persiste, déconnectez l'assistant d'urgence et faites appel à un atelier spécialisé.

### AVERTISSEMENT

La technologie intelligente de l'assistant d'urgence (Emergency Assist) ne peut pas dépasser les limites imposées par les lois de la physique et fonctionne uniquement dans les limites du système. Le conducteur est toujours responsable de la conduite du véhicule.

- Adaptez toujours la vitesse et la distance de sécurité par rapport au véhicule qui vous précède en fonction de la visibilité, des conditions météorologiques, de l'état de la chaussée et de la circulation.

- L'assistant d'urgence ne peut pas toujours éviter de lui-même les accidents et les blessures qui peuvent en découler.

- Dans la mesure du possible, ne conduisez pas avec des gants. Le système pourrait interpréter que vous ne tenez pas le volant.

- Si le capteur radar ou la caméra est recouvert(e) ou mal ajusté(e) ou endommagé(e), le système peut intervenir de manière inopportune sur les freins ou sur la direction.

- L'assistant d'urgence ne réagit pas face à des personnes ou des animaux, ni face à des véhicules qui croisent perpendiculairement le véhicule ou s'approchent de lui en sens contraire sur la même voie.

### AVERTISSEMENT

L'utilisation négligente ou involontaire de l'assistant d'urgence (Emergency Assist) peut entraîner des accidents et des blessures graves.

- Si le véhicule ne se comporte pas comme prévu, interrompez l'intervention de l'assistant d'urgence en accélérant fort, en freinant ou en bougeant le volant.

- Cessez d'utiliser l'assistant à la conduite (Travel Assist) et l'assistant de maintien de voie (Lane Assist). Faites contrôler le système par un atelier spécialisé.

### Nota

- Les interventions automatiques sur les freins de l'assistant d'urgence (Emergency Assist) peuvent être interrompues en appuyant sur la pédale de frein, la pédale d'accélération ou en tournant le volant.

- Les feux de détresse automatiquement activés peuvent être désactivés en appuyant sur l'accélérateur ou le frein, en tournant le volant ou appuyant sur le bouton des feux de détresse.

- En fonction de la situation, l'assistant d'urgence (Emergency Assist) peut freiner le véhicule jusqu'à son arrêt complet.

- Lorsque l'assistant d'urgence (Emergency Assist) est activé, il demeure inactif tant que le contact n'a pas été coupé puis à nouveau mis.

## Assistant de changement de voie (Side Assist) avec assistant de sortie de stationnement (RCTA) et assistant d'ouverture des portes (Exit Assist)\*

### Brève introduction

L'assistant de changement de voie (Side Assist) aide à détecter les véhicules se trouvant derrière nous.

L'assistant de sortie de stationnement (RCTA) intégré aide le conducteur à sortir d'une place de stationnement en bataille et à manœuvrer.

L'assistant d'ouverture des portes (Exit Assist) avertit le passager en cas de danger potentiel s'approchant par l'arrière s'il ouvre ou laisse une porte ouverte.

### AVERTISSEMENT

La technologie intelligente de l'assistant de changement de voie (Side Assist) avec assistant de sortie de stationnement (RCTA) et assistant d'ouverture des portes intégrés ne peut pas aller au-delà des limites imposées par les lois de la physique et il fonctionne uniquement dans les limites du système. Si l'assistant de changement de voie, l'assistant de sortie de stationnement ou

l'assistant d'ouverture des portes est utilisé de manière négligente ou involontaire, il peut provoquer des accidents et de graves blessures. Le système ne remplace en aucun cas la vigilance du conducteur.

- Adaptez toujours la vitesse et la distance de sécurité par rapport au véhicule précédent selon les conditions de visibilité, la météo, la chaussée et la circulation.
- Laissez toujours les mains sur le volant pour pouvoir intervenir sur la direction à tout instant.
- Prêtez attention aux témoins de contrôle de l'assistant de changement de voie et aux messages de l'écran du combiné d'instruments et agissez selon ce qu'ils vous indiquent.
- L'assistant de changement de voie peut se déclencher en présence d'éléments particuliers sur les côtés du véhicule, notamment des barrières de protection élevées ou mal alignées. Des indications erronées peuvent alors s'afficher.
- N'utilisez jamais l'assistant de changement de voie sur des routes à chaussée meuble. L'assistant de changement de voie a été conçu pour les routes à chaussée ferme.
- Observez toujours avec attention les alentours du véhicule.
- En présence du rayonnement solaire, il est possible que les voyants de l'assistant

de changement de voie soient moins visibles.

### Nota

Si l'assistant de changement de voie avec assistant de sortie de stationnement et assistant d'ouverture des portes ne fonctionne pas comme décrit dans ce chapitre, ne l'utilisez pas et rendez-vous dans un atelier spécialisé.

## Témoin

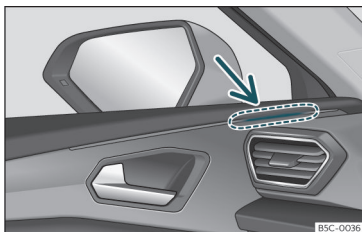

**Fig. 168** Voyant de contrôle de l'assistant de changement de voie.

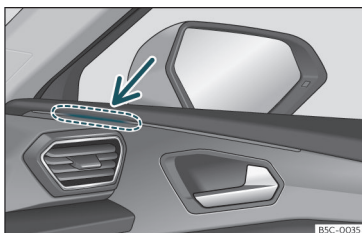

**Fig. 169** Voyant de contrôle de l'assistant de changement de voie.

### Témoin allumé

Il s'allume brièvement une seule fois : l'assistant de changement de voie a été activé et est prêt à fonctionner, par exemple en allumant le système.

### Témoin allumé

Il s'allume de manière prolongée : l'assistant de changement de voie a détecté un véhicule dans l'angle mort.

### Clignote

Un véhicule a été détecté sur la voie contiguë et le clignotant en direction du véhicule détecté a été activé » .

Sur les véhicules équipés de l'assistant de maintien de voie » page 269, cet avertissement a également lieu lorsque le véhicule abandonne sa voie, même sans avoir actionné le clignotant (assistant de changement de voie « Plus » » page 278).

Les témoins s'allument simultanément après avoir mis le contact et doivent s'éteindre au bout de 2 secondes environ, durée nécessaire à la vérification de la fonction.

Si le voyant de contrôle de l'assistant de changement de voie ne fournit aucune indication, cela signifie qu'il n'a détecté à ce moment aucun véhicule juste derrière vous » .

Lorsque la luminosité extérieure est faible, l'intensité avec laquelle s'allument les voyants est atténuée. L'utilisateur peut ajuster l'intensité des voyants de contrôle sur 5 niveaux différents dans le menu du système d'infodivertissement.

### AVERTISSEMENT

Si vous ignorez les témoins d'alerte allumés et les messages correspondants, le véhicule peut s'arrêter en pleine circulation, en plus de provoquer potentiellement des accidents et de graves blessures.

- N'ignorez jamais les témoins d'alerte ni les messages.
- Réalisez les opérations nécessaires.

### ATTENTION

Si vous ignorez les témoins de contrôle allumés et les messages correspondants, vous pouvez endommager votre véhicule.

## Assistant de changement de voie (Si de Assist)

L'assistant de changement de voie surveille la zone située à l'arrière du véhicule à l'aide de capteurs radar » page 7. Pour ce faire, le système mesure la distance et la différence de vitesse avec les autres véhicules. L'assistant de changement de voie ne fonctionne pas à une vitesse inférieure à environ 15 km/h (9 mph).

La largeur de la voie n'est pas détectée individuellement, mais prédéfinie dans le système. Par conséquent, si vous circulez sur des voies étroites ou à cheval sur deux voies, les indications pourront être erronées. Le »

système risque de détecter les véhicules qui circulent sur la voie située à côté de la voie contiguë (le cas échéant) ou des objets fixes tels que les barrières de protection, et d'indiquer ainsi des informations erronées.

### Indication lumineuse

Le voyant de contrôle informe sur le côté correspondant des conditions de circulation à l'arrière du véhicule s'il les estime critiques. Le voyant de contrôle gauche »» **fig. 168** indique les conditions de circulation du côté gauche du véhicule, et le voyant de contrôle droit »» **fig. 169** indique les conditions de circulation du côté droit.

Maintenez la zone des voyants d'alerte de l'assistant de changement de voie libre de tout objet, autocollant ou tout autre élément pouvant en gêner la visibilité.

### Assistant de changement de voie Plus

La fonction Assistant de changement de voie Plus est obtenue par l'activation des fonctions **Assistant de maintien de voie (Lane Assist)** »» page 269 et de **Assistant de changement de voie (Side Assist)**. Dans ce cas, ses fonctions sont élargies comme indiqué ci-dessous.

Si le conducteur commence une manœuvre de changement de voie et face à une possible situation critique :

- Le témoin de contrôle clignote sur le côté correspondant, même si le clignotant n'a pas été actionné.
- Le volant vibre pour avertir le conducteur du risque de collision.
- Un couple de braquage correctif est appliqué à la direction pour faire revenir le véhicule sur sa voie.

### Situations de fonctionnement

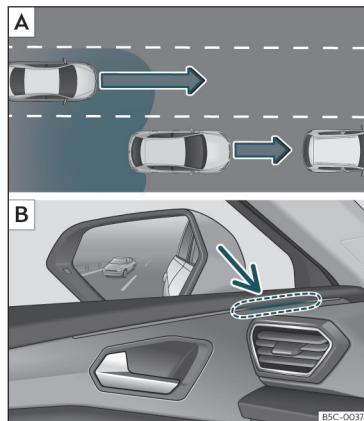

**Fig. 170** Représentation schématique : **A** En cas de dépassement en présence de trafic à l'arrière du véhicule. **B** Indication de l'assistant de changement de voie sur le voyant de contrôle du côté gauche.

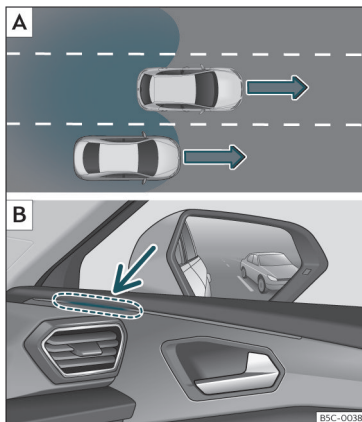

**Fig. 171** Représentation schématique : **A** Situation en cas de dépassement sur une voie centrale puis retour sur la voie de droite. **B** Indication de l'assistant de changement de voie sur le voyant de contrôle du côté droit.

Dans les situations suivantes, une indication apparaît sur le voyant de contrôle » **fig. 170 B** (flèche) ou » **fig. 171 B** (flèche) :

- Lorsque le véhicule est dépassé par un autre véhicule » **fig. 170 A**.
- Lorsque le véhicule dépasse un autre véhicule » **fig. 171 A** en cas de différence de vitesse d'environ 10 km/h (6 mph). Si le dé-

passement est considérablement plus rapide, aucune indication ne s'affiche.

Plus un véhicule s'approche rapidement, plus l'indication s'affichera tôt sur le voyant de contrôle, car l'assistant de changement de voie prend en compte la différence de vitesse avec les autres véhicules. C'est pourquoi les indications s'affichent plus ou moins rapidement pour une distance identique avec un autre véhicule.

### Limitations physiques et inhérentes au système

Dans certaines circonstances de conduite, il se peut que l'assistant de changement de voie n'interprète pas correctement les conditions de circulation. Par exemple, dans les situations suivantes :

- dans les virages serrés
- en présence de voies de largeurs différentes
- sur des chaussées très irrégulières
- en cas de mauvaises conditions météorologiques
- en présence de constructions spéciales sur les côtés, par exemple des barrières de protection élevées ou mal alignées.

### Assistant de sortie de stationnement (RCTA)

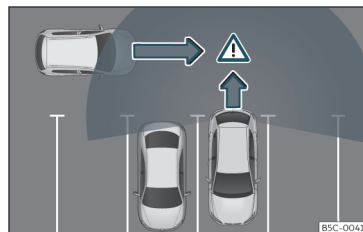

**Fig. 172** Représentation schématique de l'assistant de sortie de stationnement : zone surveillée autour du véhicule sortant de stationnement.

Au moyen de ses capteurs radars situés dans le pare-chocs arrière » **page 249**, l'assistant de sortie de stationnement surveille le trafic transversal dans la zone située à l'arrière du véhicule lorsque ce dernier sort en marche arrière d'une place de stationnement en bataille ou lors de manœuvres en présence d'une mauvaise visibilité.

Le système peut émettre un signal sonore s'il détecte qu'un véhicule pertinent de la voie s'approche de la partie arrière du véhicule » **fig. 172**, si la situation le requiert.

Outre le signal sonore, le conducteur est prévenu par le biais d'un signal visuel sur l'écran du système d'infodivertissement. Ce signal prend la forme d'une frange jaune ou »

rouge à l'arrière de l'image du véhicule sur l'écran du système d'infodivertissement. La frange indique le côté du véhicule vers lequel un autre véhicule s'approche perpendiculairement<sup>1)</sup>.

### Intervention automatique sur les freins destinée à réduire les dommages

Si l'assistant de sortie de stationnement détecte qu'un usager de la voie s'approche de la partie arrière du véhicule et que le conducteur ne freine pas, le système procède à une intervention automatique sur les freins.

Le système de sortie de stationnement aide le conducteur en intervenant automatiquement sur les freins pour limiter les dommages. Cette intervention automatique a lieu si le véhicule circule en marche arrière à une vitesse comprise entre 1 et 12 km/h (1 à 7 mph) environ. Après avoir détecté que le véhicule s'est arrêté, il le conserve à l'arrêt pendant environ 2 secondes.

Suite à une intervention automatique sur les freins destinée à réduire les dommages, environ 10 secondes devront s'écouler avant que le système ne soit autorisé à en réaliser une autre.

L'intervention automatique sur les freins peut être interrompue en appuyant énergi-

quement sur la pédale d'accélérateur ou la pédale de frein afin de reprendre le contrôle du véhicule.

### AVERTISSEMENT

La technologie intelligente de l'assistant de sortie de stationnement ne peut pas dépasser les limites imposées par les lois de la physique et fonctionne uniquement dans les limites du système. La fonction d'assistance du système de stationnement assisté ne doit pas vous inciter à prendre des risques. Le système ne remplace en aucun cas la vigilance du conducteur.

- N'utilisez jamais ce système en cas de visibilité réduite ou dans les situations de circulation complexes, par exemple sur les voies très fréquentées ou pour traverser plusieurs voies.
- Gardez en permanence le contrôle des environs du véhicule, car le système ne détecte parfois pas à coup sûr les vélos et les piétons.
- L'assistant de sortie de stationnement ne freine pas toujours automatiquement le véhicule jusqu'à ce qu'il s'arrête.

### Assistant d'ouverture des portes (Exit Assist)

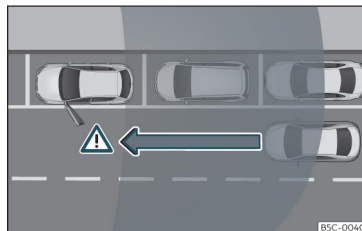

Fig. 173 Exemple graphique

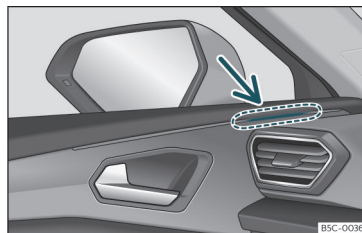

Fig. 174 Portière : témoin d'alerte

L'assistant d'ouverture des portes (Exit Assist) avertit les passagers d'un risque éventuel de collision en ouvrant la porte avec le

<sup>1)</sup> Elle s'affiche uniquement si le véhicule est équipé d'un système de stationnement.

véhicule à l'arrêt. Le système supervise, dans les limites du propre système, la zone à l'arrière et sur les côtés du véhicule à l'aide des capteurs arrière»» page 249. Ces derniers peuvent détecter les objets en mouvement s'approchant par l'arrière tels que des voitures»» fig. 173.

Si une situation critique est identifiée en ouvrant une porte, le passager en est averti à l'aide d'un signal sonore émis dans le haut parleur de la porte du côté correspondant »» fig. 174. De plus, le voyant de contrôle de l'assistant de changement de voie de la porte correspondante clignote. Si la porte a déjà été ouverte et qu'un autre usager de la route a été détecté de manière critique, le voyant de contrôle de l'assistant de changement de voie du côté correspondant s'allume de manière continue.

L'intensité de l'indication de l'assistant d'ouverture des portes ne peut pas être ajustée.

Pour accéder pour la première fois au véhicule avec les portes fermées et verrouillées, la fonction est disponible dans les 3 minutes après la première ouverture de l'une des portes. La fonction est disponible tant que le contact est mis et que le véhicule ne bouge pas.

Après avoir coupé le contact, la fonction reste disponible pendant environ 3 minutes. Ensuite, les voyants de contrôle s'allument pour indiquer que la fonction est désactivée.

### ⚠ AVERTISSEMENT

- Soyez toujours vigilant avec la circulation à proximité du véhicule. L'assistant d'ouverture des portes (Exit Assist) ne remplace en aucun cas la vigilance des passagers. La responsabilité d'ouvrir les portes et de descendre du véhicule incombe toujours aux passagers de ce dernier.

- L'assistant d'ouverture des portes (Exit Assist) fonctionne en permanence tant que le contact du véhicule est mis. En coupant le contact, le système est désactivé, et les voyants s'allument brièvement.

- Les circonstances de la circulation peuvent ne pas être correctement interprétées et tout élément s'approchant, par exemple des piétons, peuvent ne pas être détectés. Gardez toujours en vue la circulation et les abords du véhicule.

### ⚠ AVERTISSEMENT

Le fonctionnement de l'assistant d'ouverture des portes (Exit Assist) dépend des limites du système et peut ne pas pouvoir avertir d'une collision imminente dans les cas suivants :

- Si votre véhicule est trop à l'intérieur de la place de stationnement et que les véhicules adjacents cachent le champ de vision.
- Dans certaines circonstances, les objets ou les personnes qui s'approchent, par

exemple les usagers à vélo ou en scooter, ne sont pas détectés.

- Le système ne réagit pas en cas d'objets immobiles.

## Gérer les assistants

### Activer et désactiver les assistants

À la fois l'assistant de changement de voie (Side Assist), l'assistant d'ouverture des portes (Exit Assist) et l'assistant de sortie de stationnement (RCTA) peuvent être activés et désactivés depuis le menu **Assistants** du système d'infodivertissement.

L'assistant d'ouverture des portes (Exit Assist) et l'assistant de sortie de stationnement (RCTA) peuvent aussi être ajustés dans le menu **Réglages de Park Assist**.

De plus, l'assistant de changement de voie (Side Assist) et l'assistant de sortie de stationnement (RCTA) peuvent être activés et désactivés depuis le menu **Assistants** du combiné d'instruments»» page 76.

Ouvrir le menu **Assistants** sur le système d'infodivertissement.

- Side Assist
- Assistant d'ouverture des portes
- Assistant de sortie de stationnement

»

Ouvrir le menu **Park Assist > Réglages** sur le système d'infodivertissement.

- Assistant d'ouverture des portes
- Assistant de sortie de stationnement

Ouvrir le menu **Assistants** sur le combiné d'instruments.

- Side Assist
- Assistant de sortie de stationnement

Si le champ de vérification du combiné d'instruments ou du système d'infodivertissement affiche , la fonction s'active automatiquement en mettant le contact.

Lorsque l'assistant de changement de voie est prêt à être utilisé, les voyants de contrôle affichent brièvement une indication à titre de confirmation.

Le dernier réglage effectué sur le système demeure actif lors de la mise du contact suivante.

### Conduite avec remorque

L'assistant de changement de voie, l'assistant de sortie de stationnement et l'assistant d'ouverture des portes sont automatiquement désactivés et ne peuvent plus être activés si le dispositif d'attelage pour remorque monté d'usine est raccordé électriquement à une remorque ou à un dispositif similaire.

Lorsque le conducteur commence à conduire en présence d'une remorque raccordée

électriquement au véhicule, un message s'affiche sur l'écran du combiné d'instruments pour lui indiquer que l'assistant de changement de voie, que l'assistant de sortie de stationnement et que l'assistant d'ouverture des portes ont été désactivés. Après avoir retiré la remorque de l'attelage du véhicule, l'assistant de changement de voie, l'assistant de sortie de stationnement et l'assistant d'ouverture des portes reviennent à l'état initial qui était le leur avant le raccordement électrique de la remorque.

Si le dispositif d'attelage pour remorque équipant le véhicule n'a pas été monté en usine, il est nécessaire de désactiver manuellement l'assistant de changement de voie, l'assistant de sortie de stationnement et l'assistant d'ouverture des portes avant de circuler avec la remorque.

## Freiner et stationner

### Système de freinage

#### Témoins

##### S'allume en rouge

Niveau de liquide de frein trop bas»» page 348 ou dysfonctionnement du circuit de freinage.

 **Ne continuez pas de rouler !**

##### S'allume en rouge

Frein de stationnement électronique»» page 285.

Le témoin s'éteint après avoir déverrouillé le frein de stationnement.



##### S'allume en jaune

Plaquettes de frein avant usées.

Adressez-vous immédiatement à un garage spécialisé.

#### AVERTISSEMENT

• Si le témoin du système de freinage  ne s'éteint pas ou s'il s'allume en cours de route, le niveau du liquide de frein est trop bas ou il existe une panne du système, ce qui engendre un risque d'accident»» page 348, Liquide de freins. Arrêtez-vous. Demandez de l'aide à un technicien.

• Si le témoin du système de freinage  s'allume en même temps que le témoin d'ABS , il se peut que le fonctionnement



de l'ABS soit défaillant. Lorsque cette fonction est en panne, les roues arrière peuvent se bloquer. Dans certaines circonstances, l'arrière du véhicule peut déraiper, au risque de perdre le contrôle. Arrêtez-vous et demandez de l'aide à un technicien.

- Si le témoin  s'allume, seul ou en combinaison avec un message à l'écran du combiné d'instruments, rendez-vous immédiatement dans d'un atelier spécialisé pour qu'il contrôle les plaquettes de frein et qu'il remplace celles qui sont usées.

## Informations sur les freins

### Plaquettes de frein neuves

Au cours des 200 à 300 premiers km (100 à 200 milles), les plaquettes de frein neuves ne possèdent pas encore leur capacité de freinage maximale, car elles doivent d'abord « être rodées ». Vous pouvez compenser ce léger manque d'efficacité des freins en exerçant une pression plus importante sur la pédale de frein. Évitez de surcharger les freins durant le rodage.

### Usure

L'usure des **plaquettes de frein** dépend principalement des conditions d'utilisation et du style de conduite adopté. Cela se produit en particulier en circulation urbaine et

sur des tronçons courts, ou avec une conduite très sportive.

En fonction de la vitesse, de la force de freinage et des conditions ambiantes (température, humidité de l'air, par ex.), des bruits peuvent survenir au freinage.

### Humidité ou sels de déneigement

Dans certaines situations (lors du passage à gué de zones inondées, en cas de fortes averses ou après avoir lavé le véhicule, par exemple), l'action de freinage peut être retardée par l'humidité, et le gel en hiver, présents sur les disques et les plaquettes. Les freins doivent d'abord être « séchés par freinage ».

À grande vitesse et lorsque l'essuie-glace est activé, les plaquettes de frein entrent brièvement en contact avec les disques de frein. Cela se produit régulièrement et de manière imperceptible pour le conducteur afin d'améliorer le temps de réponse des freins lorsqu'ils sont mouillés.

De même, si vous roulez sur des chaussées sur lesquelles du sel de déneigement a été répandu et que vous n'avez pas freiné pendant longtemps, la pleine efficacité des freins ne sera obtenue qu'après un certain retard. La pellicule de sel qui s'est formée sur les disques et plaquettes de frein doit d'abord être éliminée par abrasion lors du freinage.

### Corrosion

De longues périodes d'immobilisation, un kilométrage trop réduit et un manque de sollicitation favorisent la formation de corrosion sur les disques de frein et un encrassement des plaquettes.

Si le système de freinage est peu sollicité ou si de la rouille s'est déjà formée, donnez plusieurs coups de frein énergiques à vitesse élevée pour nettoyer les disques et plaquettes de frein »» .

### Défaut du système de freinage

Si vous remarquez que la course de la pédale s'est allongée *de manière soudaine*, il se peut que l'un des deux circuits du système de freinage ait cessé de fonctionner. Rendez-vous à l'atelier spécialisé le plus proche et faites remédier à la perturbation. Roulez à faible allure et n'oubliez pas que la distance de freinage est plus longue et que vous devez exercer une plus forte pression sur la pédale de frein.

### Niveau de liquide de frein trop bas

Si le niveau de liquide de frein est trop bas, des perturbations peuvent survenir dans le système de freinage. Le niveau du liquide est contrôlé électroniquement. »»

### Servofrein

Le servofrein amplifie la pression que vous exercez sur la pédale de frein. Il fonctionne uniquement lorsque le moteur tourne.

### Servofrein électromécanique (eBKV)

Le servofrein électromécanique ne fonctionne qu'avec le contact mis et il optimise la force du pied en augmentant la pression que le conducteur exerce sur la pédale de frein.

Si le servofrein électromécanique ne fonctionne pas, le conducteur doit appuyer plus fort sur la pédale de frein car la distance de freinage augmente à cause de l'absence de l'assistance du servofrein.

### AVERTISSEMENT

Toute anomalie du système de freinage peut augmenter la distance de freinage et donc entraîner un risque d'accident.

- Les plaquettes et disques de frein neufs doivent d'abord être rodés. Par conséquent, le freinage n'est pas encore optimal lors des 200 premiers km (124 miles). Vous pouvez compenser ce léger manque d'efficacité des freins en exerçant une pression plus importante sur la pédale de frein.
- Lorsque vous circulez sur des routes saccadées, l'efficacité du freinage peut être réduite.
- Sur les pentes, les freins peuvent surchauffer s'ils sont utilisés trop souvent.

Avant de descendre une pente raide, réduisez la vitesse et passez le rapport inférieur. Vous utilisez ainsi le frein moteur et soulagez les freins.

- Un freinage léger et constant provoque une surchauffe des freins et allonge la distance de freinage. Freinez plutôt par intermittence.
- Ne procédez aux coups de frein destinés à nettoyer le système de freinage que si les conditions de circulation s'y prêtent. Ne mettez jamais en danger les autres usagers de la route : risque d'accident !
- Évitez que le véhicule se déplace lorsque le levier de vitesse est au point mort et que le moteur est arrêté. La distance de freinage s'allonge considérablement lorsque le servofrein ne fonctionne pas.
- Si le frein est soumis à de fortes contraintes, des bulles de vapeur peuvent se former dans les tubes du système de freinage. Ceci réduit l'efficacité des freins.
- Les spoilers avant de deuxième monte ou endommagés peuvent gêner la ventilation des freins et entraîner ainsi leur surchauffe. Avant d'acheter des accessoires, tenez compte des indications correspondantes.

### ATTENTION

- Ne mettez jamais les freins en état de « friction » en exerçant une légère pression sur la pédale si vous n'avez pas besoin de freiner. Cela provoquerait la surchauffe des

freins et par conséquent l'augmentation de la distance de freinage et de l'usure des freins.

- Avant d'engager votre véhicule sur une longue route à forte déclivité, réduisez votre vitesse et rétrogradez. Vous bénéficiez ainsi de l'action du frein-moteur et vous ne sollicitez pas autant les freins. Si vous devez néanmoins freiner, faites-le par intermittence et non pas de manière continue.

### Nota

- Si le servofrein ne fonctionne pas, parce que le véhicule doit être remorqué ou parce que le servofrein est défectueux, par exemple, vous devez exercer une pression plus forte sur la pédale de frein qu'en temps normal.
- Si vous faites monter ultérieurement un becquet avant, des enjoliveurs intégraux ou d'autres accessoires analogues, veillez à ce que la ventilation des roues avant soit bien assurée sinon le système de freinage risque de chauffer.

## Frein de stationnement électronique (EPB)



**Fig. 175** Sur la partie inférieure de la console centrale : touche du frein de stationnement électronique.

Le frein de stationnement électronique remplace le frein à main »» .

### Actionnez le frein de stationnement électronique



Le frein de stationnement électronique peut toujours être activé à condition que le véhicule soit à l'arrêt, même lorsque le contact est coupé. Activez-le chaque fois que vous gardez ou quittez le véhicule.

- Tirez la touche  »» **fig. 175** et maintenez-la en position.
- Le frein de stationnement est activé lorsque le témoin de la touche »» **fig. 175** et le

témoin *rouge*  s'allument sur le combiné d'instruments.

- Relâchez la touche.

### Désactiver le frein de stationnement électronique

- Mettez le contact d'allumage.
- Appuyez sur la touche  »» **fig. 175**. Appuyez en même temps et avec force sur la pédale de frein ou appuyez légèrement sur la pédale d'accélérateur lorsque le moteur tourne.
- Le témoin de la touche »» **fig. 175** (flèche) et le témoin *rouge*  du combiné d'instruments s'éteignent.

### Déconnexion automatique du frein de stationnement électronique lors du démarrage

Le frein de stationnement électronique se désactive automatiquement au démarrage si la porte du conducteur est fermée, si ce dernier a bouclé sa ceinture de sécurité et si **l'une** des situations suivantes survient :

- Un rapport de vitesses est engagé ou modifié et la pédale d'accélérateur est légèrement enfoncée.
- Pour faciliter certaines manœuvres, certaines exceptions existent pour autoriser la désactivation automatique du frein de stationnement électronique sans requérir que

le conducteur attache sa ceinture de sécurité.

Il est possible d'empêcher le frein de stationnement d'être automatiquement désactivé en tirant vers le haut de manière ininterrompue la touche  »» **fig. 175** au démarrage.

Le frein de stationnement électronique reste actif tant que la touche  n'a pas été relâchée. Il est ainsi possible de faciliter le démarrage du véhicule lorsqu'il remorque une masse importante »» page 309.

### Activation automatique du frein de stationnement électronique en cas de sortie incorrecte du véhicule

Le frein de stationnement électronique est automatiquement activé lors d'une sortie inadéquate du véhicule si :

- Le levier sélecteur se trouve sur la position **D/S** ou **S** ou dans la voie de passage Tiptronic.
- **ET** : le véhicule est à l'arrêt.
- **ET** : la porte du conducteur est ouverte.

### Activation automatique du frein de stationnement électronique en descendant du véhicule

Cette fonction peut être désactivée depuis le système d'infodivertissement »» page 96. »

## Fonction de freinage d'urgence

Utilisez la fonction de freinage d'urgence uniquement si vous ne pouvez pas arrêter le véhicule avec la pédale de frein »» △.

- Tirez la touche (A) »» fig. 175 et maintenez-la en position pour freiner énergiquement le véhicule. Un signal d'alerte sonore retentit au même moment.
- Pour interrompre le freinage, relâchez la touche (A) ou accélérez.

## ⚠ AVERTISSEMENT

L'utilisation incorrecte du frein de stationnement électronique peut entraîner des accidents et des blessures graves.

- N'utilisez jamais le frein de stationnement électronique pour freiner le véhicule, sauf en cas d'urgence. La distance de freinage peut être considérablement plus importante car dans certaines circonstances, seules les roues arrière sont freinées. Utilisez toujours la pédale de frein.
- N'accélérez jamais à partir du compartiment moteur lorsqu'une vitesse ou un rapport de vitesses est engagé et que le moteur tourne. Le véhicule peut se déplacer même lorsque le frein de stationnement électronique est activé.
- La pédale de frein se déplace légèrement lors de l'activation ou de la désactivation du frein de stationnement électronique. Veillez à ne pas laisser le pied sous la pédale.

## ⚠ ATTENTION

Pour éviter que le véhicule ne se déplace involontairement lors du stationnement, activez d'abord le frein de stationnement électronique puis retirez ensuite le pied de la pédale de frein.

## i Nota

- Si la batterie du véhicule est déchargée, il ne sera pas possible de désactiver le frein de stationnement électronique. Utilisez l'aide au démarrage »» page 56.
- Des bruits peuvent se produire lorsque le frein de stationnement électronique est activé ou désactivé.
- Le système réalise sporadiquement des contrôles automatiques et audibles si le véhicule est stationné au bout d'un certain temps si le frein de stationnement électronique n'a pas été utilisé.

## Fonction Auto Hold



Fig. 176 Sur la partie inférieure de la console centrale : touche de fonction Auto Hold.

Le voyant de contrôle de la touche Auto Hold »» fig. 176 reste allumé tant que la fonction Auto Hold est active.

Une fois activée, la fonction Auto Hold aide le conducteur lorsqu'il est nécessaire que le véhicule reste à l'arrêt moteur en marche régulièrement ou pendant une certaine période, par exemple dans une montée, lors de l'arrêt à un feu ou dans les situations de trafic dense en présence d'arrêts intermittents.

Lorsque la fonction Auto Hold est activée, elle empêche automatiquement le véhicule à l'arrêt de se déplacer sans avoir à utiliser la pédale de frein.

Une fois détecté que le véhicule est à l'arrêt et que la pédale de frein cesse d'être actionnée, la fonction Auto Hold l'empêche de se

déplacer. Il est possible de retirer le pied de la pédale de frein.

Si le conducteur appuie brièvement sur la pédale d'accélérateur ou accélère pour reprendre la route, la fonction Auto Hold relâche le frein. Le véhicule se met en mouvement en fonction de l'inclinaison de la chaussée.

En cas de variation de l'une des conditions nécessaires pour que la fonction Auto Hold agisse avec le véhicule à l'arrêt, le système se désactive et le témoin de la touche s'éteint » » **fig. 176**. Le frein électronique de stationnement s'active automatiquement en cas de besoin pour garer le véhicule de manière sûre » » .

#### Conditions nécessaires pour maintenir le véhicule à l'arrêt à l'aide de la fonction Auto Hold

- La porte du conducteur est fermée.
- La ceinture de sécurité du conducteur est bouclée.
- Le moteur tourne.

#### Activation/désactivation la fonction Auto Hold

Appuyez sur la touche Auto Hold » » . Le témoin de la touche s'éteint lorsque la fonction Auto Hold est désactivée.

#### Activation et désactivation automatique de la fonction Auto Hold

Si la fonction Auto Hold a été activée avant de couper le contact à l'aide de la touche Auto Hold, cette fonction restera automatiquement active la prochaine fois que le contact sera remis.

Si cette fonction est inactive avant de couper le contact, elle sera automatiquement désactivée une fois le contact remis.

**La fonction Auto Hold est activée automatiquement si les conditions suivantes sont remplies (tous les points doivent être remplis simultanément » »  :**

1. Le véhicule doit être maintenu à l'arrêt avec la pédale de frein, à plat ou dans une côte.
2. Le moteur tourne « correctement ».

**Le fonction Auto Hold ne se désactive automatiquement que si les conditions suivantes sont réunies :**

1. En l'absence de l'une des conditions mentionnées dans » » page 287, Conditions nécessaires pour maintenir le véhicule à l'arrêt à l'aide de la fonction Auto Hold.
2. Si le moteur tourne de manière irrégulière ou présente un dysfonctionnement.
3. Si le moteur cale.

4. Si le conducteur appuie sur l'accélérateur
5. Si l'un des pneus est très peu en contact avec le sol, par exemple en cas de croisement de ponts.

#### AVERTISSEMENT

La technologie intelligente de la fonction Auto Hold ne peut pas dépasser les limites imposées par les lois de la physique et fonctionne uniquement dans les limites du système. Le confort accru apporté par la fonction Auto Hold ne devra en aucun cas vous inciter à prendre des risques compromettant la sécurité.

- Ne quittez jamais le véhicule avec le moteur en fonctionnement et la fonction Auto Hold activée.
- La fonction Auto Hold ne peut pas toujours maintenir le véhicule à l'arrêt en montée ou le freiner suffisamment dans une descente (par exemple sur les surfaces glissantes ou gelées).

#### Nota

Avant d'entrer dans une installation de lavage automatique, désactivez toujours la fonction Auto Hold, car elle risquerait d'être endommagée par l'activation automatique du frein électronique de stationnement.

## Systèmes de stabilisation et assistance au freinage

### Témoins



#### Témoin allumé

Anomalie de l'ESC ou l'ABS, ou déconnexion provoquée par le système.  
L'ESC fonctionne en combinaison avec l'ABS ; si le système ABS est défaillant, le voyant s'allume également.



#### Clignote

ESC ou TCS en cours de fonctionnement.



#### Témoin allumé

TCS désactivé manuellement.

Ou : ESC en mode Sport»» page 291.



#### Témoin allumé

Défaut sur l'ABS, ou il ne fonctionne pas.

Les témoins s'allument simultanément après avoir mis le contact et doivent s'éteindre au bout de 2 secondes environ, durée nécessaire à la vérification de la fonction.

## Systèmes d'assistance au freinage

### Contrôle électronique de stabilité (ESC)

L'ESC contribue à améliorer la sécurité. Il réduit le risque de dérapage et améliore la stabilité du véhicule. L'ESC détecte des situations limite de dynamique en cours de route, comme le sous-virage ou le survirage du véhicule, ou encore le patinage des roues motrices. Le véhicule est stabilisé par un freinage ciblé ou une réduction du couple du moteur. Lorsque l'ESC intervient, le témoin  clignote sur le combiné d'instruments.

L'ESC intègre le système antiblocage (ABS), l'assistant au freinage (HBA), le contrôle de traction (TCS), le blocage électronique de différentiel (EDS), la gestion électronique du couple moteur (XDS) et le dispositif de stabilisation de l'attelage\*.

En outre, l'ESC contribue à stabiliser le véhicule en modifiant le couple de braquage.

L'TCS peut être désactivé dans les cas où le patinage des roues est souhaité»» page 291.

### Système antiblocage (ABS)

L'ABS empêche le blocage des roues au freinage quasiment jusqu'à l'arrêt du véhicule. Le véhicule demeure toutefois maniable lors d'un freinage à fond ! Maintenez la pédale de frein enfoncée, sans interruption – ne pas

pomper ! Ce processus de régulation se manifeste par des pulsations au niveau de la pédale de frein.

Les modifications apportées aux trains roulants ou au dispositif de freinage peuvent gêner considérablement le fonctionnement de l'ABS.

### Assistant au freinage (HBA)

L'assistant au freinage peut réduire la distance de freinage. Il renforce la force de freinage lorsque le conducteur appuie rapidement sur la pédale de frein dans des situations de freinage d'urgence. Ce dernier doit maintenir la pédale de frein enfoncée jusqu'à ce que le danger soit écarté.

### Contrôle de traction (TCS)

L'TCS réduit la force motrice du moteur lorsque les roues patinent et l'adapte à l'état de la chaussée. Ainsi, le démarrage, l'accélération et le gravissement des chaussées sont facilités.

### Blocage électronique de différentiel (EDS)

Le système EDS freine la roue qui patine et reporte la force motrice sur l'autre roue motrice. Cette fonction est disponible jusqu'à une vitesse d'environ 100 km/h (62 mph).

Pour éviter la surchauffe du disque de frein de la roue freinée, l'EDS se désactive automatiquement en cas de sollicitation

exceptionnellement forte. Le véhicule reste opérationnel. L'EDS se reconnecte automatiquement lorsque le frein a refroidi.

### Stabilisation de l'attelage\*

Si vous tractez une remorque, respectez ce qui suit : l'attelage tend généralement à osciller. Lorsque la remorque transfère ses oscillations au véhicule et que l'ESC les détecte, il fera automatiquement freiner le véhicule tracteur dans les limites du système et stabilisera l'ensemble. La stabilisation de l'attelage n'est pas disponible dans tous les pays »» page 316.

### Gestion électronique du couple moteur (XDS)

Au moment de prendre un virage, le mécanisme différentiel de l'essieu moteur permet à la roue extérieure de tourner plus vite que celle intérieure. De cette manière, la roue qui tourne plus vite (extérieure) reçoit un couple moteur inférieur à celle intérieure. Cela peut entraîner, dans certaines situations, un couple excessif fourni à la roue intérieure, provoquant son patinage. En revanche la roue extérieure reçoit un couple moteur inférieur à celui qu'elle pourrait transmettre. Cela peut entraîner une perte d'adhérence de l'essieu moteur, dans ce cas de l'essieu avant, ce qui entraîne un sous-virage ou un « allongement » de la trajectoire.

Le système XDS est capable, grâce aux capteurs et signaux de l'ESC, de détecter et corriger cet effet.

Le XDS, grâce à l'ESC, fera freiner les roues intérieures, ce qui compensera l'excès de couple moteur sur la roue motrice intérieure. Cela rendra la trajectoire demandée plus précise.

Le XDS fonctionne en combinaison avec l'ESC et reste toujours actif, même si l'ESC est déconnecté, ou si l'ESC est en mode Sport ou déconnecté.

### Freinage multicollision

Le freinage multicollision consiste en un freinage automatique activé par l'unité de contrôle d'Airbag. L'activation se fait lorsque, en cas d'accident, l'unité de contrôle d'Airbag constate des décélérations au-dessus du niveau d'activation, et que le freinage est géré par le système ESC.

Le freinage multicollision peut aider le conducteur en cas d'accident en intervenant avec un freinage et en réduisant le risque de dérapage et de provoquer d'autres collisions.

Au cours de l'accident, les actions suivantes entraînent le freinage automatique :

- Lorsque le conducteur appuie sur l'accélérateur, le freinage automatique n'a pas lieu.
- Lorsque la pression de freinage provoquée par l'actionnement de la pédale de frein est

supérieure à la pression de freinage du système, le véhicule freinera manuellement.

- En cas d'anomalie sur le système ESC, le freinage multicollision ne sera pas disponible.

### Servofrein électromécanique (eBKV)

Avec le contact mis, le servofrein électromécanique accompagne la force du pied en augmentant la pression que le conducteur exerce sur la pédale de frein. Après avoir retiré le contact, l'assistance du servofrein est progressivement réduite. Une fois le véhicule à l'arrêt, immobilisez-le pour éviter qu'il ne bouge.

Si le servofrein électromécanique ne fonctionne pas, le symbole rouge  de panne du système de freinage apparaît sur le tableau de bord. En cas de freinage avec le servofrein électromécanique en panne, des vibrations peuvent être ressenties au niveau de la pédale de frein.

Si le servofrein électromécanique ne fonctionne pas, le conducteur doit appuyer plus fort sur la pédale de frein car la distance de freinage augmente à cause de l'absence de l'assistance du servofrein. »»

### Application régulée de la force de freinage<sup>1)</sup>

La récupération de l'énergie de freinage peut générer un effet de freinage. Cet effet de freinage dépend du programme de conduite sélectionné et de l'état de charge de la batterie à haute tension.

Si l'effet de freinage provoqué par la récupération est très intense, les feux de stop du véhicule s'allument. Lorsqu'il fonctionne comme alternateur, le moteur électrique peut générer un couple de freinage sur les roues avant en fonction du régime de révolutions, de la température et de l'état de charge de la batterie à haute tension.

Ces paramètres variables provoquent des décélération électriques oscillantes qui sont compensées hydrauliquement en fonction des préférences du conducteur. Cette fonction est appelée « application régulée de la force de freinage » et elle combine le freinage mécanique avec l'effet du frein moteur.

#### AVERTISSEMENT

En conduisant rapidement sur chaussée gelée, glissante ou mouillée, il est possible de perdre le contrôle du véhicule, ce qui pourrait entraîner de graves blessures pour le conducteur et les passagers.

- Les systèmes ESC, ABS, TCS, EDS ou la gestion électronique du couple-moteur ne sont pas non plus en mesure de dépasser les limites imposées par les lois de la physique. Pensez-y notamment lorsque les routes sont glissantes ou mouillées. Lorsque les systèmes entrent dans la plage de régulation, adaptez immédiatement votre vitesse à l'état de la route et aux conditions de circulation. La multiplication des systèmes de sécurité ne doit pas vous inciter à prendre des risques. Sinon, il existe un risque d'accident !



- Sachez que le risque d'accident augmente lorsque l'on roule à une vitesse élevée, en particulier dans les virages et sur des chaussées glissantes et humides ou lorsque la distance par rapport au véhicule qui précède est insuffisante. Les systèmes ESC, ABS, l'assistant au freinage, l'EDS ou la gestion électronique du couple-moteur ne peuvent éviter les accidents : risque d'accident !

- Accélérez avec prudence sur des chaussées glissantes (sur le gel et la neige, par ex.). Malgré les systèmes de régulation, les roues motrices peuvent patiner et altérer la stabilité de la conduite : risque d'accident !

#### Nota

- L'ABS et l'TCS interviendront sans problème uniquement si les pneus des quatre roues sont identiques. Des circonférences de roulement de pneus différentes peuvent entraîner une réduction indésirable de la puissance du moteur.

- Lors des processus de régulation des systèmes décrits, des bruits de fonctionnement peuvent survenir.

- Si les témoins  ou  s'allument, il pourrait s'agir d'un défaut >>> page 89.

- D'éventuelles modifications apportées au véhicule (par exemple au moteur, au système de freinage, au châssis ou à la combinaison roue/pneu) peuvent avoir une influence sur le fonctionnement de l'ABS, TCS et EDS.

<sup>1)</sup> Valable pour véhicules hybrides



## Activer et désactiver l'ESC et le TCS



**Fig. 177** Sur la partie inférieure de la console centrale : bouton d'activation/désactivation de l'ESC

L'ESC s'active automatiquement en démarant le moteur, il ne fonctionne qu'avec le moteur en marche et il intègre les système ABS, EDS et TCS.

La fonction TCS devra uniquement être désactivée dans des situations pour lesquelles la traction n'est pas suffisante.

En fonction des finitions et des versions, il existe la possibilité de désactiver uniquement le TCS ou d'activer l'ESC en mode « Sport ».

### Désactiver et activer le TCS

- Le TCS peut être désactivé et activé par pulsion brève sur le bouton  de la console centrale\* >>> **fig. 177**.

- OU** : à travers le système d'infodivertissement : appuyez sur le bouton de fonction  > **Aide à la conduite** > **Menu ESC** >>> page 96. Dans les véhicules avec système d'information du conducteur\*, l'indication correspondante s'affiche.

Lorsque l'TCS est désactivé, le témoin  s'allume dans le combiné d'instruments.

### Désactiver et activer l'ASC en mode « Sport »

- L'ESC en mode « Sport » peut être désactivé et activé par pulsion brève sur le bouton  de la console centrale\* >>> **fig. 177**.

- OU** : à travers le système d'infodivertissement : appuyez sur le bouton de fonction  > **Aide à la conduite** > **Menu ESC** >>> page 96. Dans les véhicules avec système d'information du conducteur\*, l'indication correspondante s'affiche.

En mode « Sport », les interventions de l'ESC pour stabiliser le véhicule sont limitées, tout comme celles du contrôle de traction (TCS). En outre, le témoin  s'allume dans le combiné d'instruments.

### Désactiver et activer l'ESC

Sur certaines versions du modèle, en plus du système antipatinage (TCS), le programme électronique de stabilité (EC) peut également être désactivé.

- Le ESC peut être désactivé et activé par pulsion brève sur le bouton  de la console centrale\* >>> **fig. 177**.

- OU** : à travers le système d'infodivertissement : appuyez sur  > **Aide à la conduite** > **Menu ESC** >>> page 96. Dans les véhicules avec système d'information du conducteur\*, l'indication correspondante s'affiche.

Lorsque l'ESC est désactivé, le témoin  s'allume dans le combiné d'instruments.

### AVERTISSEMENT

Activez l'ESC Sport uniquement si l'aptitude à conduire et les conditions de circulation le permettent. Risque de dérapage !

- Avec l'ESC en mode Sport, la fonction stabilisatrice est limitée afin d'offrir une conduite plus sportive. Les roues motrices peuvent patiner et le véhicule peut déra- per.

- Si l'ESC est désactivé, la fonction de stabilité du véhicule n'est pas disponible.

### Nota

Si le TCS est désactivé ou si le mode Sport est sélectionné, le régulateur de vitesse\* se déconnecte.

## Stationner

### Garer le véhicule

Respectez les dispositions légales lorsque vous stationnez ou gardez le véhicule.

Lorsque vous vous gardez, tenez compte de ce qui suit :

- Gardez le véhicule sur une chaussée appropriée »» » .
- Actionnez le frein de stationnement électronique »» page 285.
- Placez le levier de sélection sur la position P.
- Arrêtez le moteur et coupez le contact. Tournez légèrement le volant pour que le dispositif de blocage de direction s'enclenche.
- Emmenez toutes les clés du véhicule lorsque vous le quittez.

### De plus, dans les montées et les pentes raides

Avant de couper le moteur, tournez le volant de sorte que, si le véhicule garé se déplace, il roule jusqu'à ce que le trottoir le bloque.

- Dans des pentes, tournez les roues avant de sorte qu'elles soient placées contre le trottoir.

- Dans des côtes, tournez les roues avant de sorte qu'elles soient orientées vers le centre de la chaussée.

### AVERTISSEMENT

- Évitez de garer le véhicule dans des zones où le gaz d'échappement peut entrer en contact avec de l'herbe sèche, des broussailles, du carburant renversé ou des matières inflammables.
- Ne laissez pas de passagers à l'intérieur d'un véhicule fermé, ils pourraient ne pas être en mesure d'ouvrir les portes ou les fenêtres. Les portes fermées empêchent toute possibilité de sauvetage.
- Les enfants ne doivent pas être laissés seuls dans le véhicule. Ils pourraient manipuler le frein à main ou le levier de vitesse, ce qui entraînerait un déplacement incontrôlable du véhicule.
- Selon la saison, des températures mettant en danger la vie peuvent être atteintes à bord d'un véhicule en stationnement.

## Aides au stationnement et à la manœuvre

### Assistant aux manœuvres de stationnement (Park Assist)\*

#### Breve introduction

Le système de stationnement assisté est une fonction additionnelle du ParkPilot »» page 300 qui aide le conducteur à trouver une place libre pour se garer selon les manières suivantes :

- se garer en marche arrière en créneau et en bataille sur une place adéquate,
- se garer en marche avant en bataille sur une place adéquate,
- sortir d'une place de stationnement en créneau en marche avant,
- se garer en bataille en marche avant en entrant partiellement dans la place de parking sélectionnée. Le système centrera le véhicule dans cette place de parking.

Sur les véhicules équipés de série du système de stationnement assisté et du système d'infodivertissement, la zone avant, la zone arrière et les côtés s'affichent accompagnés de la position des obstacles par rapport au véhicule.

Le système de stationnement assisté est soumis à certaines limitations inhérentes au système et son utilisation requiert une attention particulière de la part du conducteur »» △.

### △ AVERTISSEMENT

La technologie du système de stationnement assisté est régie par un ensemble de limitations inhérentes au système lui-même et à l'emploi de capteurs à ultrasons. L'utilisation du système de stationnement assisté ne devra en aucun cas vous inciter à prendre des risques compromettant la sécurité. Le système ne remplace en aucun cas la vigilance du conducteur.

- Tout mouvement accidentel du véhicule peut provoquer des blessures graves.
- Adaptez toujours la vitesse et le style de conduite aux conditions de visibilité, à la météo, à la chaussée et à la circulation.
- Certaines surfaces d'objets et de vêtements ne peuvent pas refléter les signaux des capteurs à ultrason. Le système ne peut pas détecter, ou détecte incorrectement, les objets en question et les personnes qui portent ces vêtements.
- Les signaux des capteurs à ultrason peuvent être affectés par des sources sonores externes. Dans des circonstances déterminées, cela peut empêcher la détection de personnes ou d'objets.
- Les capteurs à ultrason peuvent présenter des angles morts dans lesquels les per-

sonnes et les objets ne peuvent pas être détectés.

- Gardez en permanence le contrôle des environs du véhicule, car les capteurs à ultrason ne détectent pas les jeunes enfants, les animaux ou certains objets dans toutes les situations.

### △ AVERTISSEMENT

Les braquages rapides du volant lors d'un stationnement ou d'une sortie de stationnement à l'aide du système de stationnement assisté peuvent causer de graves blessures.

- Ne tenez pas le volant pendant les manœuvres de stationnement et de sortie de stationnement tant que le système ne vous l'indique pas. Autrement, cela désactive le système pendant la manœuvre, se traduisant par l'annulation du stationnement.

### ⓘ ATTENTION

- Dans certains cas, les capteurs à ultrasons ne détectent pas certains objets susceptibles d'endommager le véhicule, par exemple les timons de remorque, les barres, les clôtures, les poteaux ou les arbres fins, ou un hayon arrière ouvert ou en train de s'ouvrir.
- Certains accessoires montés en deuxième monte sur le véhicule, tels que les porte-vélos, peuvent entraver le fonctionne-

ment du système de stationnement assisté et causer des dommages.

- Le système de stationnement assisté prend comme référence les véhicules stationnés, les bordures de trottoirs et d'autres objets. Veillez à ce que les pneus et les jantes ne soient pas endommagés lors des stationnements. Si nécessaire, interrompez la manœuvre de stationnement au moment opportun afin d'éviter les dommages sur le véhicule.
- Les capteurs à ultrason du pare-chocs peuvent être endommagés ou déplacés s'ils subissent un choc, par exemple lors d'un stationnement ou d'une sortie de stationnement.
- Si vous utilisez des équipements à haute pression ou à vapeur pour nettoyer les capteurs à ultrason, ne les appliquez directement sur ces derniers que brièvement et maintenez-les toujours à une distance supérieure à 10 cm.
- Une plaque d'immatriculation ou un support pour plaque minéralogique à l'avant ou à l'arrière aux dimensions supérieures à celles de l'espace destiné à la plaque d'immatriculation ou une plaque d'immatriculation courbée ou déformée peut provoquer :
  - Des détections erronées.
  - La perte de visibilité des capteurs.

»

– L'annulation de la manœuvre de stationnement ou un stationnement défectueux.

- En cas de capteur à ultrason défectueux, la zone correspondant à ce groupe de capteurs (avant ou arrière) se désactive et ne peut pas être activée tant que la panne n'a pas été réparée. Les capteurs de l'autre pare-chocs pourront tout de même continuer à être utilisés normalement. Si le système présente un défaut, rendez-vous dans un atelier spécialisé. CUPRA recommande de se rendre chez un revendeur spécialisé CUPRA ou chez tout revendeur du réseau SEAT.

### Nota

- Pour garantir le bon fonctionnement du système, gardez les capteurs à ultrason du pare-chocs propres, exempts de neige et de gel, et ne les couvrez pas d'autocollants ou d'autres objets.
- Certaines sources sonores telles que l'asphalte rugueux ou les pavés, et le bruit des autres véhicules peuvent inciter le système de stationnement assisté ou le ParkPilot à émettre des avertissements erronés. La présence d'objets métalliques peut aussi nuire à la manœuvre.
- Pour vous familiariser avec le système et ses fonctionnalités, CUPRA conseille de vous entraîner à la manipulation du système de stationnement assisté dans un lieu peu fréquenté ou sur un parking.

### Description du système de stationnement assisté

Les composants du système de stationnement assisté sont les capteurs à ultrasons situés dans les pare-chocs avant et arrière, la touche **P** servant à connecter et déconnecter le système et les indications à l'écran du combiné d'instruments.

#### Conditions nécessaires pour se garer

- Le contrôle de traction (TCS) doit être activé»» page 291.
- Vitesse lors du passage à côté de la place de stationnement : ne pas dépasser **50 km/h (31 mph)** environ.
- Maintenir une distance comprise entre **0,5 et 2,0 mètres** en passant à côté de la place de stationnement.
- Longueur de la place (stationnement en créneau) : **longueur du véhicule + 0,8 mètres**.
- Longueur de la place (stationnement en bataille) : **longueur du véhicule + 0,8 mètres**.
- Ne pas dépasser les **7 km/h (4 mph)** environ lors du stationnement. Le véhicule effectuera une seule fois un freinage automatique si cette vitesse est dépassée. Si la vitesse est dépassée plus d'une fois, le système de stationnement assisté se désactive.

#### Conditions nécessaires pour sortir d'un stationnement (uniquement pour le stationnement en créneau)

- Le contrôle de traction (TCS) doit être activé»» page 291.
- Longueur de la place : **longueur du véhicule + 0,5 mètres**.
- Ne pas dépasser une vitesse de **7 km/h (4 mph)** environ lors de la sortie du stationnement.

#### Achèvement prématuré ou interruption automatique des manœuvres de stationnement ou de sortie de stationnement

Le système de stationnement assisté interrompt les manœuvres de stationnement ou de sortie de stationnement dans les cas suivants :

- Appuyez sur la touche **P** dans le système d'infodivertissement,  > **Aide à la conduite** > **Système de stationnement assisté**.
- La vitesse d'environ 7 km/h (4 mph) est dépassée plus d'une fois.
- Le conducteur prend le contrôle du volant.
- La manœuvre de stationnement n'est pas achevée alors que 6 minutes se sont écoulées depuis l'activation de l'assistant aux manœuvres de stationnement.
- Il y a une panne dans le système (le système est temporairement indisponible).

- L'TCS se déconnecte.
- L'TCS ou l'ESC effectue un réglage.
- La porte du conducteur s'ouvre.

Afin de reprendre la manœuvre, aucune de ces situations ne doit se présenter et la touche **P** doit à nouveau être actionnée dans le système d'infodivertissement.

### Particularités

Le système de stationnement assisté est soumis à des certaines limitations inhérentes au système. De ce fait, il n'est par exemple pas possible de stationner ni de sortir d'un stationnement dans des virages serrés à l'aide de ce système.

Lors d'un stationnement ou d'une sortie de stationnement, un bref signal retentit pour demander au conducteur de passer en marche avant ou marche arrière (selon le cas). Lors de manœuvres successives, l'assistant indique le changement de rapport au conducteur au plus tard lorsqu'il émet un signal sonore continu (objet présent à  $\leq 30$  cm) dans le Park Pilot.

Lorsque le système de stationnement assisté tourne le volant alors que le véhicule est à l'arrêt, le symbole  apparaît également à l'écran du combiné d'instruments. Tandis que le symbole s'affiche sur le combiné d'instruments, appuyez sur la pédale de frein pour que les roues tournent avec le véhicule

à l'arrêt. Le nombre de manœuvres requises par le système pour effectuer le stationnement sera ainsi réduit.

### Conduite avec remorque

Le système de stationnement assisté ne peut pas être connecté si le dispositif de remorquage monté d'usine » page 309 est relié électriquement à une remorque.

### Après avoir changé une roue

Si, après avoir remplacé une roue, le véhicule cesse de stationner ou de sortir d'un stationnement correctement, il est possible que la circonférence de la nouvelle roue soit différente et que le système ait besoin de s'y adapter. Cette adaptation est automatique et s'effectue pendant la marche. La réalisation de braquages lents dans les deux directions à 20 km/h (12 mph) maximum pendant quelques minutes peut faciliter ce processus d'adaptation »  au chapitre Brève introduction à la page 293.

## Sélectionner un type de stationnement



**Fig. 178** Sur l'écran du combiné d'instruments : affichage du système de stationnement assisté avec affichage réduit.

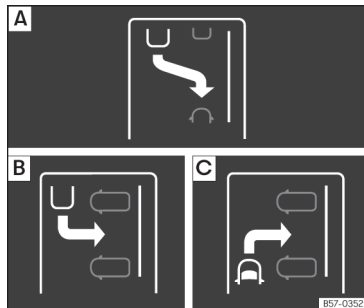

**Fig. 179** Sur l'écran du combiné d'instruments : indication des modes de stationnement. »

Le stationnement assisté dispose de 3 types de stationnement :

- A** Stationnement en créneau.
- B** Stationnement en bataille en marche arrière.
- C** Stationnement en bataille en marche avant.

### Sélectionner un type de stationnement au préalable devant la place

Après avoir activé le système de stationnement assisté et détecté une place libre, un type de stationnement est proposé à l'écran du tableau de bord. Le système de stationnement assisté sélectionne automatiquement le type de stationnement. Le type sélectionné s'affiche sur l'écran du tableau de bord»» **fig. 178** et sur celui du système d'infodivertissement.

- Les conditions requises pour stationner à l'aide du système de stationnement assisté doivent être remplies»» page 294 .

- Appuyez sur la touche **P** dans le système d'infodivertissement,  > **Aide à la conduite > Système de stationnement assisté.**

- Avec le système activé, le symbole **P** apparaît sur l'écran du système d'infodivertissement. De plus, le type de stationnement sélectionné s'affiche à l'écran du tableau de bord. Le type de stationnement peut être modifié depuis l'écran du système d'infodivertissement.
- S'il existe d'autres places libres, une autre place peut être sélectionnée en appuyant dessus à l'écran du système d'infodivertissement.
- Suivez les indications affichées à l'écran du combiné d'instruments tout en restant attentif à la circulation et passez à côté de la place de stationnement avec le véhicule.

### Cas particulier de place de stationnement en bataille pour se garer vers l'avant sans passer devant la place au préalable

- Les conditions requises pour stationner à l'aide du système de stationnement assisté doivent être remplies»» page 294 .
- Dirigez-vous en marche avant vers la place de stationnement tout en restant attentif à la circulation et arrêtez le véhicule avec l'avant en partie à l'intérieur de la place de parking.
- Appuyez sur la touche **P** une fois dans le système d'infodivertissement,  > **Aide à la conduite > Système de stationnement assisté.**
- Avec le système activé, le symbole **P** apparaît sur l'écran du système d'infodivertissement. De plus, le mode de stationnement sélectionné s'affiche à l'écran du combiné d'instruments sans affichage réduit.
- Lâchez le volant »»  au chapitre Brève introduction à la page 293.

## Stationner avec le système de stationnement assisté

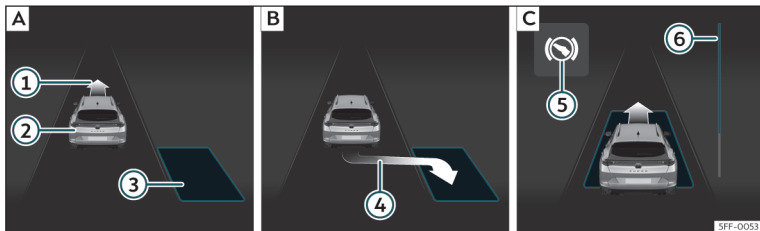

**Fig. 180** Sur l'écran du combiné d'instruments : stationner en créneau. [A] Chercher une place de stationnement. [B] Position de stationnement. [C] Manœuvrer.

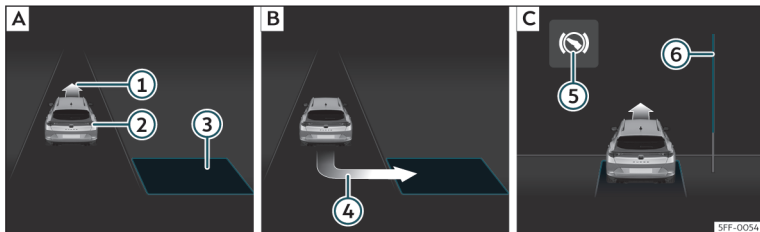

**Fig. 181** Sur l'écran du combiné d'instruments : stationner en bataille. [A] Chercher une place de stationnement. [B] Position de stationnement. [C] Manœuvrer.

- ① Indication de circulation en marche avant
- ② Son propre véhicule
- ③ Place de stationnement détectée
- ④ Indication de stationnement
- ⑤ Indication d'enfoncer la pédale de frein
- ⑥ Barre de progression

Les conditions requises pour stationner à l'aide du système de stationnement assisté doivent être remplies»» page 294 et le mode de stationnement doit être sélectionné »» page 295.





#### Stationnement



- Regardez sur l'affichage de l'écran du combiné d'instruments si la place « appropriée » a été détectée et si la position cor-

recte pour stationner»» **fig. 180** [B] ou»» **fig. 181** [B] a été atteinte. La place sera considérée comme « appropriée » si l'indication de stationnement ④ apparaît à l'écran du combiné d'instruments.

- Arrêtez le véhicule et, après une courte pause, engagez la marche arrière, ou appuyez sur la touche **P** du système d'infodivertissement, **Aide à la conduite > Système de stationnement assisté.**



»

- Lâchez le volant >>>  au chapitre Brève introduction à la page 293.
- Tenez compte du message suivant : **Intervention sur la direction active. Surveillez les alentours !** Tout en surveillant les alentours, accélérez progressivement avec précaution jusqu'à 7 km/h (4 mph) maximum. Pendant la manœuvre de stationnement, le système prend **uniquement** le contrôle de la direction. **En tant que conducteur, vous devez accélérer, embrayer si nécessaire, changer de vitesse et freiner.**
- Reculez jusqu'à ce que retentisse le signal continu du ParkPilot ; **OU** : reculez jusqu'à ce que l'indication de passer en marche avant >>> **fig. 180**  ou >>> **fig. 181**  apparaisse à l'écran du combiné d'instruments ; **OU** : reculez jusqu'à ce que le message **Park Assist terminé** apparaisse à l'écran du combiné d'instruments. La barre de progression  indique la distance à parcourir >>> page 298.
- Appuyez sur la pédale de frein jusqu'à ce que le système de stationnement assisté ait fini de réaliser les braquages du volant ; **OU** : jusqu'à ce que le symbole  s'éteigne sur l'écran du combiné d'instruments.
- Passez la 1<sup>re</sup> vitesse.
- Reculez jusqu'à ce que retentisse le signal continu du ParkPilot ; **OU** : avancez jusqu'à ce que l'indication de passer en marche arrière apparaisse sur l'écran du combiné

d'instruments. Le système de stationnement assisté dirige le véhicule en marche avant et en marche arrière jusqu'à ce qu'il soit centré sur la place >>> **fig. 180**  ou >>> **fig. 181** .

- Afin d'obtenir un résultat optimal, attendez que le système de stationnement assisté ait terminé de tourner le volant à la fin de chaque manœuvre. La manœuvre de stationnement est achevée lorsque le message correspondant apparaît à l'écran du combiné d'instruments et, le cas échéant, lorsqu'un signal sonore retentit.

### Barres de progression

La barre de progression >>> **fig. 180**  et >>> **fig. 181**  affiche symboliquement la distance relative qu'il reste à parcourir à l'écran du combiné d'instruments. Plus la distance est grande, plus la barre de progression est remplie. En circulant en marche avant, le contenu de la barre de progression diminue vers le haut, et en circulant en marche arrière, il diminue vers le bas.

#### Nota

**Si pendant le stationnement, la manœuvre est achevée de manière anticipée, il est possible que le résultat ne soit pas optimal.**

### Sortir d'un stationnement avec le système de stationnement assisté (uniquement avec les stationnements en créneau)

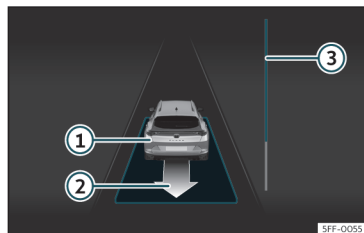

**Fig. 182** Sur l'écran du combiné d'instruments : sortir d'une place de stationnement en créneau.

- ① Votre propre véhicule avec la marche arrière engagée
- ② Indication de la manœuvre proposée pour sortir du stationnement
- ③ Barre de progression servant à indiquer la distance qu'il reste à parcourir

### Sortir d'un stationnement (stationnement en créneau)

Les conditions requises pour sortir d'un stationnement à l'aide du système de stationnement assisté doivent être remplies >>> page 294.



- Appuyez sur la touche **P** dans le système d'infodivertissement, **☰** > **Aide à la conduite** > **Système de stationnement assisté**. Avec le système activé, le symbole **P** apparaît sur l'écran du système d'infodivertissement.
- Activez le clignotant correspondant au côté de la chaussée sur lequel vous souhaitez sortir de la place de stationnement.
- Engagez la marche arrière, **ou** appuyez sur la touche **P** du système d'infodivertissement.
- Lâchez le volant **»»** **△** au chapitre **Brève introduction à la page 293**. Tenez compte du message suivant : **Dir. autom. activée. Surveillez les alentours**. Tout en surveillant les alentours, accélérez progressivement avec précaution jusqu'à 7 km/h (4 mph) maximum. Pendant la manœuvre de sortie du stationnement, le système prend **uniquement** le contrôle de la direction. **En tant que conducteur, vous devez accélérer, embrayer si nécessaire, changer de vitesse et freiner.**
- Reculez jusqu'à ce que retentisse le signal continu du ParkPilot ; **OU** : reculez jusqu'à ce que l'indication de passer en marche avant apparaisse sur l'écran du combiné d'instruments. La barre de progression **»»** **fig. 182** **③** indique la distance à parcourir **»»** page 298 .
- Appuyez sur la pédale de frein jusqu'à ce que le système de stationnement assisté ait fini de réaliser les braquages du volant ; **OU** : appuyez sur la pédale de frein jusqu'à ce que

le symbole **Ⓟ** s'éteigne sur l'écran du tableau de bord.

- Reculez jusqu'à ce que retentisse le signal continu du ParkPilot ; **OU** : avancez jusqu'à ce que l'indication de passer en marche arrière apparaisse sur l'écran du combiné d'instruments. Le système de stationnement assisté dirige le véhicule en marche avant et en marche arrière jusqu'à ce qu'il puisse sortir de sa place.
- Le véhicule peut sortir de sa place lorsque le message correspondant apparaît à l'écran du combiné d'instruments et, le cas échéant, lorsqu'un signal sonore retentit. Prenez le contrôle de la direction à l'aide de l'angle de braquage ajusté par le système de stationnement assisté.
- En tenant compte de la circulation, sortez de votre place de stationnement.

### Intervention automatique du système de stationnement assisté sur les freins

Le système de stationnement assisté aide le conducteur en intervenant automatiquement sur les freins dans certains cas.

Le conducteur est toujours responsable du freinage à temps **»»** **△**.

### Intervention automatique sur les freins pour éviter de dépasser la vitesse autorisée

Afin d'éviter de dépasser la vitesse autorisée d'environ 7 km/h (4 mph) lors du stationnement et de la sortie de stationnement, une intervention automatique peut avoir lieu sur les freins. Suite à l'intervention automatique sur les freins, les manœuvres de stationnement ou de sortie de stationnement peuvent être poursuivies.

Une intervention automatique se produit sur les freins uniquement à chaque tentative de stationnement ou de sortie de stationnement. Si les 7 km/h (4 mph) environ sont de nouveau dépassés, l'opération correspondante est interrompue.

### Intervention automatique sur les freins destinée à réduire les dommages

En fonction de certaines conditions, le système de stationnement assisté peut freiner le véhicule automatiquement face à un obstacle en actionnant et en maintenant la pédale de frein brièvement actionnée **»»** **△**. Le conducteur doit ensuite enfoncer la pédale de frein.

Une intervention automatique sur les freins visant à réduire des dommages entraîne l'achèvement de la manœuvre de stationnement. **»»**

### ⚠ AVERTISSEMENT

L'intervention automatique sur les freins du système de stationnement assisté ne devra en aucun cas vous inciter à prendre des risques compromettant la sécurité. Le système ne remplace en aucun cas la vigilance du conducteur.

- Le système de stationnement assisté est soumis à des certaines limitations inhérentes au système. Il se peut que dans certaines situations, l'intervention automatique sur les freins fonctionne uniquement de façon limitée ou ne fonctionne pas.
- Soyez toujours prêt à freiner vous-même le véhicule.
- L'intervention automatique sur les freins s'achève au bout de 1,5 seconde environ. C'est ensuite à vous de freiner le véhicule.

## Système d'aide aux manœuvres de stationnement (Park Pilot)

### Breve introduction

Ces systèmes d'assistance vous aident à vous garer et à manœuvrer :

- **Aide au stationnement Plus**»» page 301. Il s'agit d'un assistant qui informe de manière visuelle et sonore des obstacles dé-

tectés *devant* et *derrière* le véhicule»» page 301.

- **Aide au stationnement arrière**»» page 305. Il s'agit d'un assistant qui informe de manière visuelle et sonore des obstacles détectés *derrière* le véhicule»» page 305.

### ⚠ AVERTISSEMENT

- Faites attention à la circulation et aux alentours du véhicule en regardant directement. Les systèmes d'assistance ne remplacent pas l'attention du conducteur. La responsabilité incombe toujours au conducteur.
- Les capteurs ont des zones mortes dans lesquelles ils ne peuvent détecter ni personnes ni objets. Faites particulièrement attention aux enfants et aux animaux.
- Restez toujours attentif aux alentours du véhicule : utilisez également les rétroviseurs.

### ⓘ ATTENTION

Les fonctions de l'Assistance au stationnement peuvent être affectées par plusieurs facteurs pouvant causer des dommages :

- Dans certains cas, le système ne détecte et ne représente pas certains objets :
  - Des chaînes, des timons de remorque, des barres, des clôtures, des poteaux et des arbres fins ;

- Des objets se trouvant au-dessus des capteurs, tels que la saillie d'un mur ;
- Des objets présentant des surfaces ou des structures précises, tels que des grillages en fer ou de la neige poudreuse ;

- Certaines surfaces d'objets et de vêtements ne peuvent pas refléter les signaux des capteurs à ultrason. Le système ne peut pas détecter, ou détecte incorrectement, les objets en question et les personnes qui portent ces vêtements.

- Les signaux des capteurs peuvent être affectés par des sources sonores externes. Cela peut empêcher la détection de personnes ou d'objets.

- Lorsque le système vous a averti de la proximité d'un obstacle bas, il se peut que, si vous continuez à vous rapprocher, cet obstacle bas disparaisse de la portée de mesure ; vous ne serez donc plus averti de la présence de cet obstacle. Dans certaines circonstances, des objets tels que des bordures hautes, qui pourraient endommager la partie basse du véhicule, ne sont pas détectés.

- Si les avertissements de l'Aide au stationnement sont ignorés, le véhicule peut subir des dommages considérables.

- Les dégâts sur la calandre, le pare-chocs, le passage de roue et les soubassements peuvent modifier l'orientation des capteurs. Cela peut affecter le fonctionnement de l'aide au stationnement. Faites contrôler

le fonctionnement chez un atelier spécialisé.

- Une plaque d'immatriculation dont les dimensions dépassent l'emplacement prévu ou une plaque d'immatriculation courbée ou déformée peut entraîner de fausses détections ou la perte de visibilité des capteurs.

#### **i** Nota

- L'affichage sur l'écran du système d'infodivertissement apparaît avec un léger décalage.
- Dans des situations concrètes, le système peut vous avertir alors qu'il n'y a aucun obstacle dans la zone détectée :
  - Sols accidentés, pavés ou avec des herbes très développées.
  - Sources externes d'ultrasons, comme d'autres véhicules équipés de systèmes à ultrasons.
  - En cas de fortes averses, de chutes de neige intenses, de grêle ou de gaz d'échappement denses.
  - Si la plaque d'immatriculation n'est pas parfaitement collée à la surface du pare-chocs.
  - À l'approche du sommet d'une côte.
- Pour assurer un fonctionnement correct, maintenez les capteurs propres, exempts de neige et de glace, et ne les recouvrez pas d'adhésif ou d'autres objets.

- Si vous nettoyez les capteurs avec un équipement à haute pression ou à vapeur, procédez à un nettoyage très rapide et maintenez toujours une distance supérieure à 10 cm.
- Certains accessoires montés à l'avant du véhicule, tels que les supports pour plaque minéralogique publicitaire, peuvent entraver le fonctionnement de l'aide au stationnement.
- Nous vous recommandons de vous entraîner au stationnement dans une zone sans circulation.
- Vous pouvez modifier le volume ou la tonalité des signaux et des indications»» page 305.
- Veuillez tenir compte des remarques sur la traction d'une remorque»» page 305.

## Aide au stationnement Plus\*

### Description

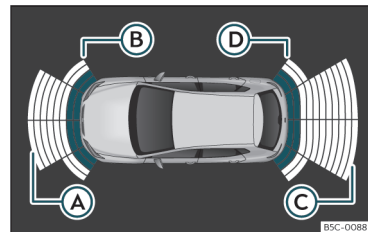

**Fig. 183** Affichage de l'aide au stationnement à l'écran du système d'infodivertissement.

L'**Aide au stationnement Plus** assiste le conducteur en émettant des avertissements sonores et visuels concernant des objets détectés devant et derrière le véhicule.

Les pare-chocs possèdent des capteurs intégrés. Quand ils détectent un obstacle, ils l'indiquent par des signaux sonores et dans le système d'infodivertissement»» **fig. 183**.

En cas d'approche d'un obstacle, vous pouvez savoir s'il s'agit de l'avant ou de l'arrière du véhicule en choisissant différentes fréquences sonores.

La portée de mesure approximative des capteurs est de :

»

- (A) 1,20 m
- (B) 0,60 m
- (C) 1,60 m
- (D) 0,60 m

Au fur et à mesure que vous vous rapprochez de l'obstacle, la fréquence des signaux sonores augmente. À 0,30 m, le signal est continu : arrêtez-vous !

Si la distance est maintenue, le volume de l'avertissement diminue au bout de 2,5 secondes environ.

### Commande de l'Aide au stationnement

#### Activation et désactivation manuelle de l'aide au stationnement

- Appuyez sur la touche de fonction  > Aide de la conduite > Aide au stationnement.

#### Activation automatique de l'Aide au stationnement

- Engagez la marche arrière.
- **OU** : si vous roulez à moins de 15 km/h (9 mph) et que vous rencontrez un obstacle, celui-ci est détecté lorsqu'il se trouve à

moins de 95 cm environ par signal optique ou à moins de 50 cm environ par signal sonore. Si l'activation automatique est mise, un affichage réduit apparaît.

- **OU** : si le véhicule recule sur une certaine distance (entre 10 et 20 cm environ, selon qu'un obstacle est détecté ou non).

#### Désactivation automatique de l'Aide au stationnement

- Roulez à plus de 15 km/h (9 mph) en marche avant.
- **OU** : amenez le levier sélecteur en position P.

#### Suppression temporaire de la tonalité de l'Aide au stationnement

- Appuyez sur la touche de fonction .
- **OU** : actionnez le frein de stationnement électronique.

#### Passage de l'affichage réduit au mode plein écran

- Engagez la marche arrière si votre véhicule est équipé d'une caméra de marche arrière.
- **OU** : appuyez sur la représentation du véhicule de l'affichage réduit.

- **OU** : si le véhicule recule sur une certaine distance (entre 10 et 20 cm environ, selon qu'un obstacle est détecté ou non).

#### Passage à l'image de l'assistant de marche arrière (Rear View Camera « RVC »)

- Engagez la marche arrière.
- **OU** : depuis l'écran du système d'infodivertissement, appuyez sur la touche **RVC**<sup>1)</sup>.

Lorsque le système est allumé, un signal de confirmation retentit et le symbole de la touche s'allume.

### Activation automatique

Lorsque l'**Aide au stationnement Plus** est activée automatiquement, la représentation du véhicule et les segments s'affichent à l'écran. Cette fonction est disponible sauf si l'utilisateur l'a désactivée.

Fonctionne uniquement lorsque le véhicule ralentit pour la première fois à une vitesse inférieure à 15 km/h (9 mph) environ.

Si elle est désactivée à l'aide de la touche **P<sub>VA</sub>** du système d'infodivertissement ( > **Aide à la conduite > Aide au stationnement**), l'une des actions suivantes devra être réalisée

<sup>1)</sup> Seul le bouton RVC s'affiche lorsque la marche arrière est engagée.

pour qu'elle s'active de nouveau automatiquement :

- Couper le contact d'allumage et le remettre.
- **OU** : roulez en marche avant à plus de 15 km/h (9 mph) environ.
- **OU** : mettre et retirer le levier de la position P.
- **OU** : activer et désactiver l'activation automatique dans le système d'infodivertissement.

L'activation automatique de l'aide au stationnement peut être activée et désactivée dans le système d'infodivertissement » page 92 » page 96 :

- Mettez le contact d'allumage.
- Appuyez sur la touche de fonction  > **Aide à la conduite > Aide au stationnement.**
- Sélectionnez **Activation automatique**. Si la case est cochée, la fonction est activée.

Si elle a été activée automatiquement, seul un avertissement sonore sera émis lorsque les obstacles à l'avant se situent à moins de 50 cm environ.

### ⓘ ATTENTION

L'activation automatique de l'Aide au stationnement ne fonctionne qu'en cas de circulation très lente. Si le style de conduite

n'est pas adapté aux circonstances, il risque de provoquer un accident ou des lésions graves.

### Segments de l'indication visuelle

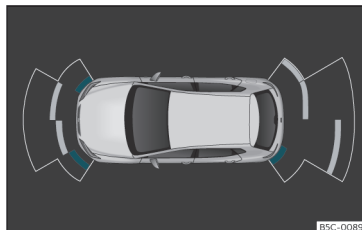

Fig. 184 Affichage de l'aide au stationnement à l'écran du système d'infodivertissement.



L'indication optique des segments fonctionne de la manière suivante :

- **Segments gris** : l'obstacle est à plus de 30 cm environ, hors de la trajectoire ou dans le sens contraire du déplacement. Ils s'affichent également lorsque le frein de stationnement électronique est activé.
- **Segments jaunes** : les obstacles se situent dans la trajectoire du véhicule et à plus de 30 cm de distance environ.

- **Segments rouges** : les obstacles se situent à moins de 30 cm environ.

Un sillage indiquera la trajectoire estimée vers l'avant ou vers l'arrière, en fonction de la vitesse engagée.

Lorsque l'obstacle se trouve dans le sens du véhicule, l'avertissement sonore correspondant est émis.

Lorsque l'avant-dernier segment apparaît, cela signifie que vous avez atteint la zone de collision. Dans la zone de collision, les obstacles sont représentés en rouge (y compris ceux situés hors du parcours). Arrêtez-vous ! » »  au chapitre Brève introduction à la page 300, » »  au chapitre Brève introduction à la page 300 !

### Régler les indications et les signaux acoustiques

Les indications et les signaux sonores peuvent être réglés dans le système d'infodivertissement : touche de fonction  > **Aide à la conduite > Aide au stationnement** :

#### Réglages

Activation automatique	On/off
Volume à l'avant*	Volume dans la zone avant et latérale.

»

## Réglages

Volume à l'arrière*	Volume à l'arrière.
Réduction du volume	Avec l'aide au stationnement activée, le volume de la source audio est réduit en fonction de l'option choisie.

## Messages de défaut

Si un message d'erreur ou de défaut de l'aide au stationnement apparaît sur le combiné d'instruments, une anomalie existe.

Si l'anomalie ne disparaît pas avant de couper le contact, lors de la prochaine activation de l'aide au stationnement, elle ne sera pas indiquée.

En cas de défaut sur l'un des capteurs arrière, seuls les obstacles présents dans les zones (A) et (B) >>> **fig. 183** s'afficheront. En cas de défaut sur l'un des capteurs avant, seuls les obstacles présents dans les zones (C) et (D) s'afficheront. Le symbole  $\Delta$  s'affiche.

Nous vous recommandons de vous rendre dans un atelier spécialisé pour corriger la panne.

## Conduite avec remorque

Sur les véhicules équipés d'un attelage pour remorque monté d'usine, si la remorque est attelée, les capteurs arrière ne s'activent pas lorsque la marche arrière est engagée ou si vous appuyez sur la touche **P** du système d'infodivertissement ( $\square$  > **Aide à la conduite** > **Aide au stationnement**), de sorte que ni l'écran ni les signaux sonores n'indiquent la présence éventuelle d'objets à l'arrière et sur les côtés du véhicule.

Seuls les objets détectés à l'avant seront affichés à l'écran et l'affichage de la trajectoire sera masqué.

## Fonction de freinage en cours de manœuvre\*

La fonction de freinage d'urgence sert à réduire les dommages des éventuelles collisions.

En fonction de l'équipement du véhicule et si le système d'aide au stationnement est actif, la fonction de freinage en cours de manœuvre active le freinage d'urgence lorsqu'un obstacle présentant un danger de collision est détecté sur la trajectoire en marche avant ou arrière.

La fonction ne freine pas le véhicule en cas d'activation automatique du système d'aide

au stationnement. Elle est activée lorsque la vitesse de la manœuvre est comprise entre 2,5-7 km/h (1,5-4 mph) pour la zone avant, et entre 1,5-7 km/h (1-4 mph) pour la zone arrière.

Une fois déclenchée, la fonction de freinage en cours de manœuvre demeure inactive dans le sens de la marche concerné sur 5 mètres. La fonction est réactivée en cas de changement de rapport ou de position du levier sélecteur. Les limites de l'aide au stationnement s'appliquent.

La fonction de freinage en cours de manœuvre peut être réglée dans le système d'infodivertissement : touche de fonction  $\square$  > **Aide à la conduite** > **Aide au stationnement**.

## Suspension temporaire du freinage d'urgence

- Après avoir désactivé la fonction à l'aide de la touche de **Freinage en cours de manœuvre** de l'écran **Aide au stationnement** du système d'infodivertissement.
- Lors de l'ouverture des portes, du coffre à bagages ou du capot du véhicule.

## Aide au stationnement arrière\*

### Description



L'aide au stationnement arrière est un assistant optique et sonore qui indique les obstacles se trouvant *derrière* le véhicule.

Des capteurs sont intégrés au pare-chocs arrière. Quand ces derniers détectent un obstacle, ils l'indiquent à l'aide de signaux sonores et à l'écran du système d'infodivertissement.

Veillez particulièrement à ce que les capteurs ne soient pas recouverts notamment par des autocollants, des résidus ou de la saleté pour éviter de nuire au fonctionnement du système. Indications de nettoyage»» page 373.

La portée de mesure approximative des capteurs arrière est de :

- Zone latérale : 0,60 m
- Zone centrale : 1,60 m

Au fur et à mesure que vous vous rapprochez de l'obstacle, la fréquence des signaux sonores augmente. À environ 0,30 m, le signal est continu : arrêtez-vous ! »»  au chapitre Brève introduction à la page 300, »»  au chapitre Brève introduction à la page 300!

Si la distance est maintenue, le volume de l'avertissement diminue au bout de 2,5 secondes environ.

### Activation de l'aide au stationnement

- Engagez la marche arrière.

### Désactivation de l'aide au stationnement

- Roulez à plus de 15 km/h (9 mph) en marche avant.
- **OU** : amenez le levier sélecteur en position **P**, **N** ou **D**.

### Régler les indications et les signaux acoustiques

Les indications et les signaux sonores peuvent être réglés dans le système d'infodivertissement : touche de fonction  > Aide à la conduite > Aide au stationnement.

### Réglages

Volume à l'arrière*	Volume à l'arrière.
Réduction du volume	Avec l'aide au stationnement activée, le volume de la source audio est réduit en fonction de l'option choisie.

### Messages de défaut

Si un message d'erreur ou de défaut de l'aide au stationnement apparaît sur le combiné d'instruments, une anomalie existe.

Si l'anomalie ne disparaît pas avant de couper le contact, lors de la prochaine activation de l'aide au stationnement, elle ne sera pas indiquée.

Nous vous recommandons de vous rendre dans un atelier spécialisé pour corriger la panne.

### Dispositif pour remorque

Sur les véhicules équipés d'un attelage pour remorque monté d'usine, lorsque la remorque est attelée, l'aide au stationnement ne s'active pas quand on enclenche la marche arrière.

## Assistant de marche arrière (Rear View Camera)\*

### Avertissements de commande et de sécurité

#### AVERTISSEMENT

- L'assistant de marche arrière ne permet pas de calculer avec précision la distance à laquelle se trouvent les obstacles ni de dépasser les limites inhérentes au système. Son utilisation négligente pourrait provoquer des accidents et des blessures graves à défaut d'une attention adaptée. Le conducteur doit toujours surveiller

»

l'environnement pour garantir une conduite sûre.

- L'objectif de la caméra grossit et déforme le champ visuel, et les objets peuvent apparaître différents de la réalité. De plus, la perception des distances est déformée.
- En raison de la résolution de l'écran ou des conditions d'éclairage, certains objets peuvent ne pas s'afficher ou s'afficher de manière floue. Soyez prudent avec les poteaux, les clôtures, les barrières ou les petits arbres, qui pourraient endommager le véhicule sans apparaître sur l'écran.
- L'assistant de marche arrière possède des zones mortes dans lesquelles vous ne pouvez voir ni personnes ni objets. Ayez toujours sous contrôle l'environnement du véhicule.
- Le système ne remplace en aucun cas la vigilance du conducteur. Surveillez en permanence la manœuvre de stationnement et l'environnement du véhicule.
- Ne vous laissez pas distraire de la circulation avec les images sur l'écran.
- Les images ne sont que bidimensionnelles. Les objets qui dépassent ou les cavités de la chaussée, par exemple, pourraient être vus avec difficulté ou ne pas être vus du tout.
- La charge du véhicule modifie la représentation des lignes d'orientation projetées. La largeur qu'elles représentent diminue avec le niveau de charge du véhicule.

Faites attention à l'environnement lorsque l'intérieur ou le coffre est chargé.

- Dans les situations suivantes, des objets ou d'autres véhicules semblent plus proches ou plus éloignés qu'ils ne le sont réellement. Faites particulièrement attention :
  - Si vous passez d'une surface plate à une pente, et inversement.
  - Si le véhicule est lourdement chargé.
  - Si le véhicule approche d'objets qui ne situent pas en surface ou qui dépassent de leur socle. Ils peuvent échapper à l'angle de la caméra lors de la conduite en marche arrière.

### Nota

- Une attention particulière est indispensable lorsque le conducteur n'est pas familiarisé avec le système.
- Dans l'assistant de marche arrière, les lignes de référence disparaissent lorsque le hayon est ouvert.

### Brève introduction

Une caméra incorporée au pare-chocs arrière aide le conducteur à se garer ou à manœuvrer en marche arrière»» page 252.

L'image de la caméra s'affiche à côté des lignes d'orientation projetées sur l'écran du système d'infodivertissement. Dans la partie

inférieure, on voit une partie du pare-chocs qui sert de point de repère au conducteur.

### Modes d'assistant de marche arrière

En fonction de l'équipement, les modes suivants sont disponibles :

- **Stationnement en bataille** : stationnement perpendiculaire à la chaussée en marche arrière.
- **Fonction d'assistance pour accrocher une remorque** : aide à accrocher une remorque.
- **Circulation transversale** : le trafic est surveillé dans le sens transversal.

### Activer et désactiver

Connecter l'assistant de marche arrière

- Engagez la marche arrière.
- **OU** : sélectionnez dans le système d'infodivertissement  > Aide à la conduite > Aide au stationnement.

Déconnecter l'assistant de marche arrière

Circulez à au moins 15 km/h (9 mph) vers l'avant.



## Affichage à l'écran

Les fonctions et représentations du système peuvent varier en fonction de l'équipement.

L'affichage de l'image de l'assistant varie quand le dispositif de remorquage monté d'usine est relié électriquement à une remorque»» page 317.

### Fonctions et symboles de l'assistant de marche arrière

Avec l'assistant de marche arrière activé, vous pouvez effectuer des réglages à l'aide des touches de fonction. Certains réglages ne sont possibles qu'en fonction de l'équipement.

 Quitter l'affichage actuel

 Passer au stationnement en bataille  
»» page 308

 Passer à la fonction d'assistance pour accrocher une remorque

 Passer à la circulation transversale

 Configurer l'affichage : luminosité, contraste et couleur

 Passer à l'aide au stationnement»» page 300

 Afficher/cacher l'écran d'aide au stationnement

### Lignes d'orientation.

Lignes horizontales vertes : prolongement du véhicule.

Lignes jaunes : trajectoire du véhicule en fonction de l'angle de rotation.

### Fonction d'assistance pour accrocher une remorque

Sur les véhicules équipés d'un dispositif de remorquage monté en usine, cette fonction permet d'approcher le véhicule de la lance d'une remorque.

Les lignes auxiliaires sont affichées dans le système d'infodivertissement.

Lignes vertes : distance du dispositif de remorquage. La distance entre les lignes est d'environ 0,25 m.

Ligne orange : direction pré-calculée du dispositif de remorquage en fonction de la rotation du volant.

### Circulation transversale

Cette visualisation permet de surveiller la circulation derrière le véhicule et peut être utilisée, par exemple, pour sortir d'un garage ou d'une rue étroite.

## Caractéristiques requises

Pour stationner avec l'assistant de marche arrière, les conditions suivantes doivent être remplies :

- Ne pas dépasser la vitesse d'environ **15 km/h (9 mph)**.
- Largeur de la place de stationnement : **largeur du véhicule + 0,15 m** (sans compter les rétroviseurs).

Pour afficher une image réelle, les conditions suivantes doivent être remplies :

- Le coffre à bagages est fermé.
- L'environnement est une surface plane.
- Le véhicule n'est pas très chargé à l'arrière.

## Stationner en bataille

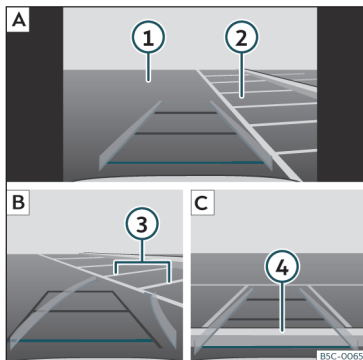

**Fig. 185** Affichage à l'écran du système d'infodivertissement : stationner avec l'assistant de marche arrière.

Légende de la **fig. 185** :

- A** Chercher une place de stationnement
- B** Aller à la place de stationnement sélectionnée
- C** Centrer le véhicule dans la place de stationnement
- 1** Chaussée
- 2** Place de stationnement
- 3** Limite latérale de la place de stationnement

- 4** Limite arrière de la place de stationnement

## Stationnement

- Avant de passer devant la place de parking libre retenue, sélectionnez dans le système d'infodivertissement > Aide à la conduite > Aide au stationnement.

- Avec l'assistant de marche arrière activé et dans des conditions, appuyez sur la touche de fonction .

- Placez le véhicule en face de la place de stationnement >>> **fig. 185** **2** **A**.

- Reculez en tournant le volant afin que les lignes jaunes pénètrent dans la place de stationnement. Les lignes vertes et jaunes doivent correspondre aux lignes de délimitation latérales **3** **B**.

- Arrêtez le véhicule lorsque la ligne rouge a atteint la limite arrière **4** **C**.

## Problèmes et solutions

**Le système se comporte de manière différente aux prévisions**

Il peut y avoir plusieurs causes :

- La caméra est sale >>> page 373 . En plus de la poussière et de la neige, la visibilité de la caméra peut être réduite par des résidus de détergent ou par un revêtement.

- Les exigences du système >>> page 307 doivent être satisfaites.

- La caméra est recouverte d'eau.

- Le dispositif de remorquage monté d'usine est relié électriquement à une remorque >>> page 317.

- Le véhicule est endommagé dans la zone de la caméra, par exemple, en raison d'un choc lors du stationnement.

- Le champ de vision de la caméra est bloqué par un accessoire, par exemple, un système de porte-vélos.

- Des modifications de la peinture ou des modifications structurelles, par exemple sur le châssis, ont été apportées dans la zone de la caméra.

**Caméra sans visibilité, message d'erreur, système désactivé**

- Nettoyez la caméra ou retirez tout adhésif ou accessoires de celle-ci >>> page 373 .

- Vérifiez la présence de dommages visibles.

**Solution possible**

- Déconnectez temporairement le système.

- Vérifiez si l'une des causes indiquées ci-dessus est présente.

- Une fois la source du problème éliminée, vous pouvez reconnecter le système.

- Si le système se comporte toujours de manière imprévisible, demandez à un atelier spécialisé de le réviser.

## Dispositif d'attelage pour remorque et remorque\*

### Conduite avec remorque

#### Brève introduction

Tenez compte des dispositions spécifiques du pays correspondant quant à la conduite avec remorque et l'utilisation d'un dispositif d'attelage.

Ce véhicule est principalement destiné au transport de personnes. S'il est équipé d'un dispositif technique adéquat, il peut également être utilisé pour tracter une remorque. Cette masse supplémentaire a des répercussions sur la durée de vie utile du véhicule ainsi que sur sa consommation de carburant et ses prestations. Elle peut ainsi provoquer une augmentation de la fréquence d'entretien dans certaines circonstances.

La traction d'une remorque entraîne un plus grand effort du véhicule et nécessite une plus grande concentration du conducteur.

Durant l'hiver, il est également nécessaire de monter des pneus d'hiver sur le véhicule **comme** sur la remorque.

#### Charge verticale maximale technique - ment admissible sur l'attelage

La charge verticale *maximale* technique admissible du timon d'attelage sur le crochet du dispositif d'attelage est de **80 kg**.

#### Véhicules avec système Start-Stop

Si le véhicule est équipé d'un dispositif d'attelage installé en usine ou ultérieurement par CUPRA, le système Start-Stop fonctionne comme d'habitude. Aucune particularité ne doit être prise en compte.

Si le système ne parvient pas à détecter la remorque ou le dispositif d'attelage non monté en usine par CUPRA, il est nécessaire de désactiver le système Start-Stop en appuyant sur la touche correspondante dans la partie inférieure de la console centrale avant de commencer à circuler avec la remorque, en évitant de l'activer durant le trajet »» .

#### Véhicules pouvant sélectionner un profil de conduite

Si vous devez conduire le véhicule avec une remorque, nous vous recommandons de ne pas sélectionner le réglage du moteur du Drive Profile sur **Eco**. Nous vous conseillons de sélectionner l'un des autres profils de conduite disponibles avant de commencer à circuler avec une remorque. »»

### Poids tracté/poids sur flèche

Il ne faut pas dépasser le poids tracté autorisé. Si vous n'exploitez pas le poids tracté maximum autorisé, vous pourrez gravir des pentes à plus forte déclivité.

Les poids tractés indiqués ne sont valables que pour des **altitudes** qui ne dépassent pas 1 000 m au dessus du niveau de la mer. Comme l'altitude diminue les performances du moteur et la capacité de franchir les pentes, la charge de remorque décroît proportionnellement. Le poids du véhicule et de la remorque doit être réduit de 10 % par palier de 1 000 m d'altitude. Le **poids sur flèche autorisé** sur la boule d'attelage doit être utilisé au maximum, **sans** toutefois le dépasser.

#### AVERTISSEMENT

N'utilisez jamais la remorque pour transporter des personnes, car cela est interdit et leur fait courir des risques mortels.

#### AVERTISSEMENT

L'utilisation incorrecte du dispositif d'attelage peut provoquer des blessures et des accidents.

- Utilisez le dispositif d'attelage uniquement s'il est en parfait état et qu'il est correctement fixé.
- Ne réalisez jamais de modification ni de réparation sur le dispositif d'attelage.

- Afin de réduire les risques de blessures en cas de collision par l'arrière et pour éviter de blesser les piétons et les cyclistes lors du stationnement du véhicule, escamotez ou démontez toujours la boule d'attelage lorsque vous n'utilisez pas la remorque.

- Ne montez jamais de dispositif d'attelage « à répartition de poids » ou à « compensation de charge ». Le véhicule n'a pas été conçu pour ce type de dispositifs d'attelage. Le dispositif d'attelage risque de subir un dysfonctionnement et la remorque de se détacher du véhicule.

#### AVERTISSEMENT

La conduite avec remorque et le transport d'objets lourds ou de grand volume peuvent modifier les propriétés de circulation du véhicule et provoquer un accident.

- Fixez toujours correctement la charge à l'aide de courroies d'amarrage ou de rubans de fixation adaptés et en bon état.
- Adaptez toujours la vitesse et le style de conduite aux conditions de visibilité, à la météo, à la chaussée et à la circulation.
- Les remorques dont le centre de gravité est situé en hauteur sont plus enclines à se renverser que celles présentant un centre de gravité bas.
- Évitez les freinages et les manœuvres brusques.
- Réalisez les dépassements avec une extrême prudence.

- Réduisez immédiatement la vitesse si vous remarquez que la remorque se balance, même faiblement.

- Ne circulez pas à plus de 80 km/h lorsque vous tractez une remorque (ou à 100 km/h dans des cas exceptionnels). Cet avertissement est également valable dans les pays où il est permis de circuler plus vite avec une remorque. Tenez compte de la vitesse maximale autorisée dans le pays correspondant pour les véhicules tractant une remorque, car elle est parfois inférieure à celle permise pour les véhicules qui n'en tractent pas.

- N'essayez jamais de « redresser » l'ensemble véhicule tracteur/remorque en accélération.

#### AVERTISSEMENT

Si le dispositif d'attelage a été monté suite à l'achat du véhicule par un atelier différent de CUPRA, désactivez le système Start-Stop manuellement lorsque vous circulez avec une remorque. Vous risqueriez sinon d'entraîner une panne du système de freinage et de provoquer un accident et des blessures graves.

- Désactivez toujours manuellement le système Start-Stop lorsque le véhicule tracte une remorque attelée à un dispositif d'attelage non monté par CUPRA.

### Nota

- Avant d'accrocher ou de dételer une remorque, désactivez toujours l'alarme anti-vol»» page 101. Dans le cas contraire, le capteur d'inclinaison risquerait de l'activer contre votre volonté.
- Ne circulez pas avec une remorque lors des 1 000 premiers kilomètres du moteur »» page 244.
- CUPRA recommande, dans la mesure du possible, de démonter ou d'escamoter l'attelage lorsque celui-ci n'est pas utilisé. En cas de collision par l'arrière, les dommages au véhicule pourraient être plus importants si le crochet d'attelage est monté.
- Certains dispositifs de remorquage montés ultérieurement obstruent le logement de l'œillet de remorquage arrière. Dans ce cas, il est impossible d'utiliser l'œillet de remorquage pour le démarrage par remorquage ou le remorquage d'autres véhicules. Pour cette raison, si vous avez ultérieurement équipé le véhicule d'un dispositif de remorquage, conservez toujours le crochet d'attelage dans le véhicule lorsque vous le démontez.

### Conditions techniques

Les véhicules équipés en série d'un dispositif d'attelage remplissent toutes les conditions techniques et légales permettant de circuler avec une remorque»» page 317.

Si le véhicule a été équipé ultérieurement d'un dispositif d'attelage, vous ne devez monter qu'un dispositif homologué pour la masse maximale autorisée de la remorque à tracter. Le dispositif d'attelage doit être adapté au véhicule et à la remorque et solidement fixé au châssis du véhicule. Utilisez uniquement un dispositif de remorquage agréé par CUPRA pour ce véhicule. Consultez et tenez toujours compte des indications du fabricant du dispositif d'attelage.

### Dispositif d'attelage monté sur le pare-chocs

Ne montez jamais un dispositif d'attelage sur le pare-chocs ni sur sa fixation. Le dispositif d'attelage ne doit pas entraver la fonction du pare-chocs. Ne modifiez pas et ne réparez pas le système d'échappement ni le système de freinage. Vérifiez périodiquement que le dispositif d'attelage est solidement fixé.

### Système de refroidissement du moteur

La traction d'une remorque suppose une charge élevée pour le moteur et le système de refroidissement. Le système de refroidissement doit posséder suffisamment de liquide de refroidissement et être préparé aux efforts supplémentaires issus de la traction d'une remorque.

### Freins de la remorque

Si la remorque dispose de son propre système de freinage, veuillez tenir compte des dispositions la concernant. Le système de freinage de remorque ne doit jamais être raccordé au système de freinage du véhicule.

### Câble d'attelage

Utilisez toujours un câble de remorquage entre le véhicule et la remorque»» page 312.

### Feux arrière de la remorque

Les feux arrière de la remorque devront respecter les dispositions légales correspondantes»» page 312.

Ne raccordez jamais les feux arrière de la remorque directement au système électrique du véhicule. Si vous n'êtes pas certain que la remorque est bien raccordée électriquement, faites appel à un atelier spécialisé. CUPRA recommande de se rendre chez un revendeur spécialisé CUPRA ou chez tout revendeur du réseau SEAT.

### Rétroviseurs extérieurs

Si les rétroviseurs extérieurs de série du véhicule tracteur n'atteignent pas la zone située derrière la remorque, il sera nécessaire d'installer des rétroviseurs supplémentaires conformes aux dispositions du pays correspondant. Les rétroviseurs extérieurs doivent être »

ajustés avant de prendre la route et doivent offrir un champ de vision suffisant à l'arrière.

## ⚠ AVERTISSEMENT

Si le dispositif d'attelage est monté de manière incorrecte ou n'est pas adéquat, la remorque risque de se détacher du véhicule et de provoquer de graves blessures.

## ⓘ ATTENTION

- Si les feux arrière de la remorque ne sont pas correctement raccordés, le système électronique du véhicule peut être endommagé.
- Si la remorque consomme trop d'énergie électrique, le système électronique du véhicule peut être endommagé.
- Ne raccordez jamais directement le système électrique de la remorque aux connexions électriques des groupes des feux arrière ou à d'autres sources d'alimentation. Utilisez uniquement les connexions prévues pour l'alimentation en courant de la remorque.

## Atteler et brancher une remorque

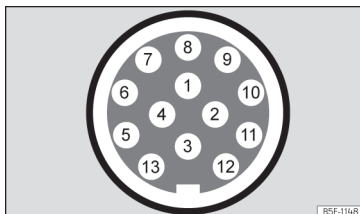

Fig. 186 Représentation schématique : attribution des broches de la prise de courant de la remorque.

Broche	Signification
1	Clignotant gauche
2	Feux arrière de brouillard
3	Masse des broches 1, 2, 4, 5, 6, 7 et 8
4	Clignotant droit
5	Feu de recul droit
6	Feu stop
7	Feu de recul gauche
8	Feux de recul
9	Positif permanent
10	Câble de charge positive
11	Masse de la broche 10

Broche	Signification
12	Non attribué
13	Masse de la broche 9

## Prise de courant pour remorque

Pour le raccordement électrique de la remorque au véhicule tracteur, ce dernier dispose d'une prise de courant à 13 broches. Lorsque le moteur est en marche, les appareils électriques de la remorque recevront la tension via le raccordement électrique (broches 9 et 10 de la prise de courant de la remorque).

Si le système détecte qu'une remorque a été raccordée, ses appareils reçoivent de l'électricité via le branchement (broches 9 et 10). La broche 9 dispose de positif permanent. L'éclairage intérieur de la remorque peut ainsi fonctionner. Les appareils électriques, par exemple le réfrigérateur d'une caravane ne sont alimentés **que** si le moteur est en marche (par la broche 10).

Les câbles de masse, la broche 3, la broche 11 et la broche 13 ne devront jamais être raccordés entre eux pour ne pas provoquer de surcharge du système électrique.

Si la remorque dispose d'un **connecteur à 7 contacts**, il faudra utiliser un câble adaptateur adéquat. Dans ce cas, la fonction de la broche 10 ne sera pas disponible.

### Câble d'attelage

Le câble de remorquage devra toujours bien être fixé au véhicule tracteur et disposer d'un jeu suffisant pour aborder les virages sans problème. Cependant, veillez à ce que le câble ne pende pas trop et ne frotte pas sur la chaussée lorsque le véhicule circule.

### Feux arrière de la remorque

Veillez toujours à ce que les feux arrière de la remorque fonctionnent correctement et respectent les dispositions légales en vigueur. Si vous attellez une remorque au système monté d'usine, en allumant le feu antibrouillard arrière, le feu antibrouillard du véhicule tracteur s'éteint et celui de la remorque s'allume.

### Inclure dans l'alarme antivol

La remorque n'est incluse dans l'alarme antivol que si les conditions suivantes sont réunies :

- Si le véhicule est équipé en usine d'une alarme antivol et d'un dispositif d'attelage.
- Si la remorque est raccordée électriquement au véhicule tracteur via la prise de courant du dispositif d'attelage.
- Si le système électrique du véhicule et de la remorque sont en parfait état et ne présentent ni pannes, ni dommages.

- Si le véhicule a été verrouillé avec la clé et que l'alarme antivol est activée.

Lorsque le véhicule est verrouillé, l'alarme s'active en cas de coupure de la connexion électrique avec la remorque.

Avant d'accrocher ou de dételer une remorque, désactivez toujours l'alarme antivol. Dans le cas contraire, le capteur d'inclinaison risquerait de l'activer contre votre volonté.

### Remorques avec feux arrière à technologie LED

Pour des raisons techniques, les remorques avec feux arrière à diodes électroluminescentes (LED) ne peuvent pas être incorporées à l'alarme antivol.

Lorsque le véhicule est verrouillé, l'alarme ne s'activera pas en cas de coupure de la connexion électrique entre le véhicule et la remorque équipée de feux LED.

### ⚠ AVERTISSEMENT

Si les câbles ont été montés de manière inadéquate ou incorrecte, un courant excessif risque d'être transmis à la remorque et provoquer le dysfonctionnement du système électronique du véhicule ainsi que des accidents et des blessures graves.

- Ne confiez les travaux à réaliser sur le système électrique qu'à un atelier spécialisé.

- Ne raccordez jamais directement le système électrique de la remorque aux connexions électriques des groupes des feux arrière ou à d'autres sources d'alimentation.

### ⚠ AVERTISSEMENT

Le contact entre les broches de la prise de courant de la remorque peut provoquer des courts-circuits, la surcharge du système électrique ou une panne du système d'allumage et provoquer des accidents et des blessures graves.

- Ne raccordez jamais entre elles les broches de la prise de courant de la remorque.
- Confiez à un atelier spécialisé la réparation des broches endommagées.

### ⓘ ATTENTION

Ne laissez pas la remorque attelée au véhicule si vous l'avez garé en maintenant la remorque avec sa roue d'appui ou ses supports. Si le véhicule monte ou descend notamment en raison d'une variation de charge ou à la crevaison d'un pneu, le dispositif d'attelage et la remorque font l'objet une pression accrue susceptible d'endommager le véhicule et la remorque. »

## Nota

- En cas de dysfonctionnement des systèmes électriques du véhicule, de la remorque ou de l'alarme antivol, confiez leur révision à un atelier spécialisé.
- Si les accessoires de la remorque consomment de l'énergie via la prise de courant avec le moteur arrêté, la batterie se déchargera.
- Si la batterie du véhicule est peu chargée, le raccordement électrique avec la remorque sera automatiquement coupé.

## Chargement d'une remorque

### Charge maximale techniquement admissible et charge verticale sur flèche du timon

La charge remorquable maximale techniquement admissible est le poids pouvant être remorqué par le véhicule »» . La charge verticale exercée sur la flèche de timon est la charge qui est exercée verticalement du haut vers le bas sur l'attache du dispositif de remorquage.

Les informations concernant la charge remorquable et la charge verticale sur flèche du timon figurant sur la plaque signalétique du dispositif d'attelage sont uniquement des valeurs expérimentales. Les données relatives au véhicule figurant dans sa documenta-

tion se situent fréquemment *en deçà* de ces valeurs. Les données figurant dans la documentation officielle du véhicule ont toujours un caractère prioritaire.

Pour favoriser la sécurité de conduite, CUPRA vous recommande de tirer le meilleur parti de la **charge verticale** maximale techniquement admissible sur la flèche de timon »» page 309. Une charge verticale insuffisante nuit au comportement routier de l'ensemble véhicule/remorque.

La charge verticale existant entraîne l'augmentation du poids sur l'essieu arrière et réduit ainsi la charge utile du véhicule.

### Poids de l'ensemble du véhicule tracteur et remorque

Le poids de l'ensemble se compose du poids réel de la remorque et du véhicule tracteur chargés.

Dans certains pays, les remorques sont classées par catégories. CUPRA vous recommande de vous informer auprès d'un atelier spécialisé concernant le type de remorque le mieux adapté à votre véhicule.

### Chargement d'une remorque

L'ensemble véhicule tracteur/remorque doit être équilibré. Pour ce faire, vous devez tirer le meilleur parti de la charge verticale maximale techniquement admissible sur la flèche de timon et répartir la charge uniformément

entre la partie arrière et la partie avant de la remorque :

- Répartissez la charge dans la remorque en veillant à placer les objets lourds le plus près possible de l'essieu ou au dessus de celui-ci.
- Arrimez solidement le chargement de la remorque.

### Pression de gonflage des pneus

La pression de gonflage des pneus de la remorque correspond à celle préconisée par le fabricant de la remorque.

Lorsque vous tractez une remorque, gonflez les pneus du véhicule tracteur à la pression maximale autorisée »» page 359.

## AVERTISSEMENT

Si vous dépassez la charge maximale autorisée par essieu, la charge verticale maximale techniquement admissible sur la flèche de timon ou la charge maximale autorisée du véhicule ou de l'ensemble véhicule tracteur/remorque, des accidents et des blessures graves peuvent se produire.

- Ne dépassez jamais les valeurs indiquées.
- La charge réelle sur les essieux avant et arrière ne devra jamais dépasser la charge maximale autorisée par essieu. Le poids avant et arrière du véhicule ne devra jamais dépasser la charge maximale autorisée.



### AVERTISSEMENT

Un déplacement de la charge peut présenter des risques pour la stabilité et la sécurité de l'ensemble véhicule tracteur/remorque et provoquer des accidents et des blessures graves.

- Chargez toujours correctement la remorque.
- Arrimez toujours la charge à l'aide de courroies d'amarrage ou de rubans de fixation adaptés et en bon état.

### Conduire avec une remorque

#### Régler les projecteurs

L'avant du véhicule peut se relever lorsque la remorque est attachée et la lumière peut éblouir le reste de la circulation.

#### Particularités de la conduite avec remorque

- Lorsqu'il s'agit d'une remorque avec **frein par inertie**, freinez *d'abord doucement* puis plus énergiquement. De cette manière, vous éviterez les secousses risquant de se produire suite au blocage des roues de la remorque.
- En raison du poids de l'ensemble du véhicule tracteur et remorque, la distance de freinage augmente.



- En descente, rétrogradez (pour les boîtes mécaniques en mode Tiptronic pour les boîtes automatiques) afin de tirer parti du frein moteur. Dans le cas contraire, le système de freinage risque de subir une surchauffe et de ne pas fonctionner correctement.
- La charge remorquée et le poids important de l'ensemble véhicule tracteur/remorque modifient le centre de gravité et les propriétés de conduite.
- Si le véhicule tracteur est vide et que la remorque est chargée, la distribution de la charge ne sera pas idéale. Dans ces conditions, conduisez très prudemment en réduisant votre vitesse en conséquence.

#### Démarrage en côte avec une remorque

En fonction de l'inclinaison de la pente et de la masse totale de l'ensemble véhicule tracteur/remorque, il est possible que l'ensemble recule légèrement lors du démarrage.

Pour démarrer en côte en tractant une remorque, procédez comme suit :

- Appuyez sur la pédale de frein et maintenez-la enfoncée.
- Appuyez une fois sur la touche  pour désactiver le frein de stationnement électronique»» page 285.
- Placez le levier sélecteur en position **D/S** »» page 234.

- Tirez la touche  et maintenez-la en position pour retenir l'ensemble véhicule tracteur/remorque à l'aide du frein de stationnement électronique.
- Relâchez la pédale de frein.
- Démarrez lentement.
- Ne relâchez pas la touche  tant que le moteur ne dispose pas d'une force motrice suffisante pour faire avancer le véhicule.

### AVERTISSEMENT

Si vous tractez une remorque de manière incorrecte, vous risquez de perdre le contrôle du véhicule et de provoquer des blessures graves.

- La conduite avec remorque et le transport d'objets lourds ou de grand volume peuvent modifier les propriétés de circulation du véhicule et augmenter la distance de freinage.
- Conduisez toujours de manière prudente et prévoyante. Freinez avec plus d'avance que d'habitude.
- Adaptez toujours la vitesse et le style de conduite aux conditions de visibilité, à la météo, à la chaussée et à la circulation. Ralentissez, en particulier dans les descentes.
- Accélérez avec prudence. Évitez les freinages et les manœuvres brusques.
- Réalisez les dépassements avec une extrême prudence. Réduisez immédiatement »

la vitesse si vous remarquez que la remorque se balance, même faiblement.



- L'essayez jamais de « redresser » l'ensemble véhicule tracteur/remorque en accélérant.
- Tenez compte de la vitesse maximale autorisée pour les véhicules tractant une remorque, car elle est parfois inférieure à celle permise pour les véhicules qui n'en tractent pas.

### Stabilisation de l'ensemble véhicule tracteur/remorque

La stabilisation de l'ensemble véhicule tracteur/remorque constitue une fonction supplémentaire du programme électronique de stabilisation (ESC).

Si la stabilisation du véhicule et de la remorque détecte que la remorque se balance, elle intervient pour réduire le roulement de la remorque.

#### Exigences relatives à la stabilisation de l'ensemble véhicule/remorque

- Le véhicule est équipé d'usine d'un dispositif d'attelage ou a été ultérieurement équipé d'un dispositif compatible.
- L'ESC et l'TCS sont activés. Le témoin  ou  du combiné d'instruments n'est pas allumé.

- La remorque est raccordée électriquement au véhicule tracteur via la prise de courant du dispositif d'attelage.
- Vous circulez à une vitesse supérieure à environ 60 km/h.
- La charge verticale maximale techniquement admissible sur l'accouplement n'est pas dépassée.
- La remorque est équipée d'un timon rigide.
- Les remorques avec frein doivent être équipées d'un frein d'inertie mécanique.

#### AVERTISSEMENT

La sécurité accrue fournie par la stabilisation de l'ensemble véhicule/remorque ne devra en aucun cas vous inciter à prendre des risques compromettant la sécurité.

- Adaptez toujours la vitesse et le style de conduite aux conditions de visibilité, à la météo, à la chaussée et à la circulation.
- Accélérez avec précaution si la chaussée est glissante.
- Arrêtez d'accélérer lorsque vous êtes en train de configurer l'un des systèmes.

#### AVERTISSEMENT

La stabilisation de l'ensemble véhicule/remorque ne détecte parfois pas correctement toutes les situations de conduite.

- Lorsque l'ESC est désactivé, la stabilisation de l'ensemble véhicule tracteur/remorque est également désactivée.
- Le système de stabilisation ne détecte pas toujours les remorques légères, et donc ne les stabilise pas.
- Si vous circulez sur une chaussée peu adhérente, la remorque risque de *faire une embardée*, même en présence du système de stabilisation.
- Les remorques dont le centre de gravité est élevé peuvent se renverser même si elles ne se sont pas balancées auparavant.
- Si vous ne tractez pas de remorque mais qu'un connecteur est branché sur la prise de courant (par exemple si le véhicule est équipé d'un porte-vélo doté d'un éclairage), des freinages automatiques peuvent se produire dans certaines situations de conduite extrêmes.

## Crochet d'attelage à déverrouillage électrique\*

### Description

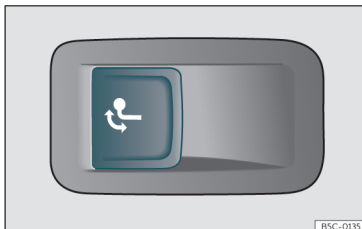

**Fig. 187** Sur le côté gauche du coffre à bagages : touche de déverrouillage du crochet d'attelage.

Le crochet d'attelage se situe sur le pare-chocs. Le crochet d'attelage à déverrouillage électrique ne peut pas être retiré.

Aucune personne, ni aucun animal ou objet ne doit se trouver dans la trajectoire du crochet d'attelage »» ⚠.

### Déverrouiller le crochet d'attelage et le retirer

- Arrêtez le véhicule et activez le frein de stationnement électronique »» page 285 .
- Coupez le moteur.
- Ouvrez le hayon.

- Tirez la touche »» **fig. 187** brièvement. Le crochet d'attelage se déverrouille électriquement et tourne automatiquement vers l'extérieur. Le témoin de la touche clignote.
- Terminez de sortir le crochet d'attelage à la main jusqu'à ce que vous sentiez et entendiez qu'il est enclenché et que le témoin s'allume et reste allumé.
- Fermez le hayon.
- Atteler et brancher une remorque »» page 312.

### Escamoter le crochet d'attelage

- Arrêtez le véhicule et activez le frein de stationnement électronique.
- Coupez le moteur.
- Décrochez la remorque et débranchez la connexion électrique entre le véhicule et la remorque. Si vous utilisez un adaptateur, retirez-le de la prise de courant de la remorque.
- Ouvrez le hayon.
- Tirez la touche »» **fig. 187** brièvement. Le crochet d'attelage se déverrouille électriquement.
- Tournez le crochet d'attelage situé sous le pare-chocs à la main jusqu'à ce que vous sentiez et entendiez qu'il est enclenché et que le témoin de la touche s'allume et reste allumé.
- Fermez le hayon.

### Signification du témoin de contrôle →

- Si le témoin de contrôle de la touche »» **fig. 187** → *clignote*, le crochet d'attelage ne s'est pas encore enclenché correctement ou est endommagé »» ⚠.
- Si le témoin de contrôle »» **fig. 187** → *reste allumé* avec le hayon arrière ouvert, le crochet d'attelage s'est correctement enclenché correctement, qu'il soit sorti ou escamoté.

Le témoin de contrôle de la touche s'éteint environ une minute après la fermeture du hayon arrière.

### ⚠ AVERTISSEMENT

L'utilisation incorrecte du dispositif d'attelage peut provoquer des blessures et des accidents.

- Utilisez le crochet d'attelage uniquement s'il est correctement monté.
- Assurez-vous toujours qu'aucune personne, ni aucun animal ou objet ne se trouve dans la trajectoire du crochet d'attelage.
- N'intervenez jamais avec un outil lorsque le crochet d'attelage est en mouvement.
- N'appuyez jamais sur la touche »» **fig. 187** lorsqu'une remorque est accrochée ou qu'un porte-bagages ou d'autres accessoires sont montés sur l'attelage.
- Si le crochet d'attelage ne s'encastre pas correctement, ne l'utilisez pas, et rendez-vous dans un atelier spécialisé pour »»

demander une révision du dispositif d'attelage.

- Si le système électrique ou le dispositif d'attelage est défectueux, rendez-vous dans un atelier spécialisé pour le faire réviser.
- Si la boule présente à un certain endroit un diamètre inférieur à 49 mm, n'utilisez en aucun cas le dispositif d'attelage.

### ⓘ ATTENTION

Si vous nettoyez le véhicule à l'aide d'un dispositif à haute pression ou à vapeur, n'orientez pas le jet directement sur le crochet d'attelage escamotable ni sur la prise de courant du dispositif d'attelage pour éviter d'endommager les joints ou d'éliminer la graisse nécessaire à sa lubrification.

### ⓘ Nota

Il peut arriver que l'attelage ne puisse pas être actionné à des températures extrêmement basses. Dans ce cas, il suffit de laisser le véhicule dans une enceinte plus chaude (un garage par exemple).

### Installer un porte-vélos sur le crochet d'attelage escamotable

La charge maximale autorisée du système porte-bagages est de **80 kg**, charge incluse.

Le système porte-bagages ne doit pas dépasser de la tête sphérique de plus de 700 mm vers l'arrière. Seuls sont autorisés les systèmes porte-bagages pouvant accueillir au maximum trois vélos. Les vélos les plus lourds doivent être installés aussi près que possible du véhicule (attelage).

### ⚠ AVERTISSEMENT

Une mauvaise utilisation du dispositif de remorquage avec un porte-vélos installé sur le crochet de remorquage peut provoquer des blessures et des accidents.

- Ne dépassez jamais la charge utile ni la cote précédemment indiquées.
- Il n'est pas permis de fixer le porte-vélos au col de l'attelage en dessous de la boule. En effet, en raison de la forme du col et du modèle de porte-vélos, ce dernier risquerait d'être monté au véhicule dans une position incorrecte.
- Lisez et tenez toujours compte des instructions de montage du porte-vélos.

### ⓘ ATTENTION

Le dépassement de la charge utile et de la cote maximale indiquées précédemment peut endommager le véhicule de manière considérable.

- Ne dépassez jamais les valeurs indiquées.

### ⓘ Nota

Dans la mesure du possible, CUPRA vous recommande de retirer toutes les pièces démontables des vélos avant de prendre la route. Il peut s'agir par exemple des paniers, sacoches, batteries ou sièges pour enfant. Vous améliorerez ainsi l'aérodynamique et le centre de gravité du système porte-bagages.

## Montage arrière d'un dispositif de remorquage en deuxième monte

### Description

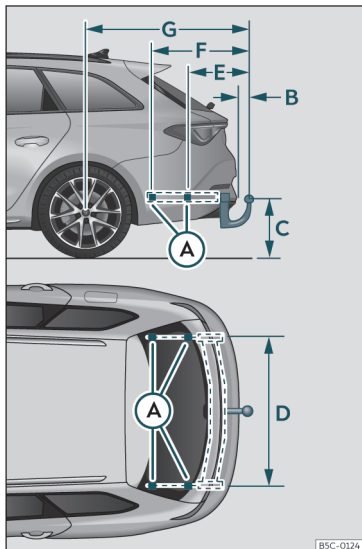

**Fig. 188** Cotes et points de fixation pour l'installation d'un dispositif d'attelage en deuxième monte.

CUPRA recommande de confier l'installation d'un dispositif d'attelage en deuxième monte à un atelier spécialisé. Il est par exemple probable qu'il soit nécessaire d'adapter le système de refroidissement ou de monter des plaques thermo-isolantes. CUPRA recommande de se rendre chez un revendeur spécialisé CUPRA ou chez tout revendeur du réseau SEAT.

Si un dispositif d'attelage est monté ultérieurement sur le véhicule, veillez à toujours tenir compte des cotes de distance.

La cote allant du centre de la boule jusqu'au sol >>> **fig. 188** © ne doit en aucun cas être inférieure à celle indiquée. Cette instruction vaut également pour le véhicule entièrement chargé, y compris la charge verticale maximale techniquement admissible sur la flèche de timon. »

Cotes de distance»» fig. 188<sup>1)</sup> :

- Ⓐ Points de fixation sur le véhicule
- Ⓑ 65 mm (minimum)
- Ⓒ 350 mm à 420 mm (véhicule au maximum de charge)
- Ⓓ 1 043 mm
- Ⓔ 344 mm
- Ⓕ 564 mm
- Ⓖ 1 160 mm

### AVERTISSEMENT

Si les câbles sont raccordés de manière inadéquate ou incorrecte, des dysfonctionnements du système électronique du véhicule peuvent se produire et provoquer des accidents et des blessures graves.

- Ne raccordez jamais le système électrique de la remorque aux connexions électriques des groupes des feux arrière ou à d'autres sources d'alimentation inappropriées. Utilisez uniquement des connecteurs conçus pour le raccordement d'une remorque.
- Confiez l'installation d'un dispositif d'attelage en deuxième monte uniquement à un atelier spécialisé.

### AVERTISSEMENT

Si le dispositif d'attelage est monté de manière incorrecte ou n'est pas adéquat, la remorque risque de se détacher du véhicule tracteur. Cette situation risque de provoquer des accidents graves et des blessures mortelles.

### Nota

- Utilisez uniquement des dispositifs d'attelage autorisés par CUPRA pour le modèle en question.
- Sur certaines versions, il est déconseillé de monter une solution d'attelage conventionnelle. Consultez votre partenaire SEAT.

<sup>1)</sup> Les dimensions peuvent varier en fonction des différentes combinaisons de châssis.

### Conseils pratiques

## Une batterie à haute tension

### Consignes de sécurité

#### Introduction

✓ Valable pour : véhicules hybrides

#### ⚠ AVERTISSEMENT

Le réseau à haute tension du véhicule et la batterie à haute tension sont dangereux et peuvent provoquer des brûlures et autres blessures, voire une décharge électrique mortelle.

- Vous devez toujours supposer que la batterie haute tension est complètement chargée et que tous ses composants sont sous tension. Cela peut aussi être le cas lorsque le contact est coupé.
- Ne touchez jamais les câbles à haute tension ni la batterie haute tension ou ses pôles. Ne les laissez jamais entrer en contact avec des bijoux ou d'autres objets métalliques, en particulier lorsque les câbles haute tension, la batterie haute tension ou ses pôles sont endommagés.
- N'effectuez jamais de vous-même aucun type d'intervention sur le réseau à haute tension, sur les câbles ou sur la batterie à haute tension.

- N'ouvrez jamais, et n'effectuez aucun entretien ni réparation sur les composants et les pièces du réseau haute tension, et ne réparez pas ce réseau.
- N'endommagez, ne modifiez et ne séparez jamais du réseau haute tension les câbles orange à haute tension.
- N'ouvrez, ne modifiez et ne démontez jamais le cache de la batterie à haute tension.
- Les travaux sur le système de haute tension ainsi que les travaux sur les systèmes indirectement touchés par ce système, peuvent seulement être réalisés par du personnel spécialisé ayant la formation et la qualification correspondantes.
- Les travaux à proximité des câbles à haute tension et des composants à haute tension avec des outils aiguisés, qui déforment ou qui dégagent des copeaux ou des sources de chaleur, tels que de l'air chaud, le collage thermique ou les travaux de soudage, peuvent uniquement être réalisés après avoir déconnecté le courant. La déconnexion du courant à haute tension doit seulement être réalisée par du personnel, spécialisé ayant la formation et la qualification correspondantes.
- Pendant tous les travaux sur le système à haute tension et sur la batterie à haute tension, les normes et les directives de CUPRA doivent être respectées.
- Les gaz émis ou dégagés par la batterie à haute tension peuvent être toxiques et inflammables.

- Les dommages sur le véhicule ou sur la batterie à haute tension peuvent donner lieu à un dégagement de gaz toxiques immédiat ou retardé. Les gaz émis peuvent également provoquer un incendie. N'inhaliez jamais les gaz.
- Ne touchez jamais les liquides sortant de la batterie à haute tension et n'entrez pas en contact avec les gaz émis, en particulier s'il s'agit d'une batterie endommagée.
- En cas d'incendie, éloignez-vous de la zone de danger et appelez les pompiers. Indiquez aux pompiers qu'il s'agit d'un véhicule à propulsion électrique.
- Indiquez toujours aux pompiers et aux services de secours que le véhicule est équipé d'une batterie à haute tension.

#### ⚠ AVERTISSEMENT

Une intervention mal réalisée sur le système à haute tension et sur les composants à haute tension peuvent provoquer des dysfonctionnements, des accidents et des blessures.

- Les travaux sur le système à haute tension doivent seulement être réalisés par des services spécialisés autorisés, disposant de l'autorisation correspondante.

#### ⓘ ATTENTION

- Après un accident ou une collision du véhicule contre un obstacle, la batterie à



haute tension doit être contrôlée par du personnel spécialisé ayant la formation et la qualification correspondantes.

- Si la batterie de 12 V du véhicule est déconnectée, déchargée ou remplacée, il est possible que le moteur à combustion ne soit pas automatiquement coupé en principe après le démarrage. Si cette situation se prolonge plusieurs jours, adressez-vous à atelier qualifié spécialisé. Pour cela, CUPRA recommande de vous rendre chez des associés de CUPRA.

### Étiquettes d'avertissement pour haute tension

✓ Valable pour : véhicules hybrides



Fig. 189 Étiquettes d'avertissement.

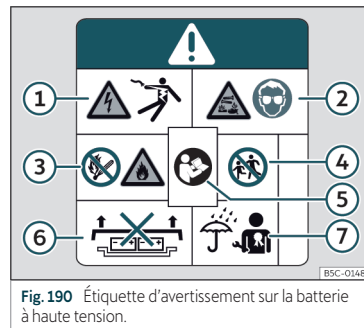

Fig. 190 Étiquette d'avertissement sur la batterie à haute tension.

### Étiquettes d'avertissement sur le véhicule

Les parties suivantes du véhicules peuvent être identifiées avec les étiquettes d'avertissement représentées»» fig. 189 ,»» fig. 190 :

- Caches et capots derrière lesquels se trouvent des composants à haute tension soumis à une tension électrique.
- Tous les composants à haute tension, y compris la batterie à haute tension.
- Sous le capot avant.

Les étiquettes d'avertissement»» fig. 189 [A] et [B] indiquent une tension électrique élevée.

Les parties du système à haute tension peuvent beaucoup chauffer et ne doivent pas être touchées»» fig. 189 [C].



### » fig. 190

- ① Une tension élevée peut engendrer de graves blessures voire la mort. Ne touchez jamais les pôles de la batterie avec les doigts, des outils, des bijoux ou tout autre objet métallique.
- ② La batterie à haute tension contient des liquides et des solides dangereux. Si des gaz sont émis, ils peuvent provoquer de graves brûlures et la cécité. Pendant les travaux sur la batterie haute tension, portez toujours une protection oculaire et des vêtements de protection appropriés pour éviter le contact du liquide de la batterie avec la peau et les yeux. Si le liquide de la batterie entre en contact avec la peau ou les yeux, rincez les zones affectées à l'eau courant pendant au moins 15 minutes puis consultez immédiatement un médecin.
- ③ La batterie à haute tension peut prendre feu. La batterie haute tension ne doit jamais être exposée au feu, à des étincelles ni à des flammes nues. La batterie haute tension doit toujours être manipulée avec précaution pour éviter les dommages et la sortie de liquides.
- ④ La batterie haute tension doit toujours être maintenue hors de portée des enfants.
- ⑤ Vous trouverez plus d'informations et d'avertissements dans le mode d'emploi et sur la documentation de l'atelier.

- ⑥ Une commande inappropriée de la batterie à haute tension peut provoquer de graves blessures et même entraîner la mort. Ne démontez jamais la batterie haute tension et ne retirez jamais son cache.
- ⑦ Une commande inappropriée de la batterie à haute tension peut provoquer de graves blessures et même entraîner la mort. Les travaux d'entretien sur la batterie haute tension doivent être confiés exclusivement à du personnel spécialisé ayant la formation et la qualification correspondantes. N'effectuez jamais de modifications sur la batterie à haute tension. La batterie à haute tension ne doit pas entrer en contact avec l'eau ou tout autre liquide. Les liquides peuvent provoquer des courts-circuits, des décharges électriques et des brûlures.

## Entretien de la batterie à haute tension

### Indications pour l'entretien

✓ Valable pour : véhicules hybrides

### Fiabilité et capacité de la batterie à haute tension

En principe, une batterie à ions de lithium est soumise à un processus de vieillissement et

d'usure tout au long de sa durée de vie en raison de ses caractéristiques physiques et chimiques. Une commande correcte de la batterie haute tension contribue grandement à maintenir son état fiable à long terme et à obtenir une capacité utile ou aune autonomie de la batterie élevées. Par conséquent, il est très important de respecter les indications d'entretien suivantes pour la batterie haute tension. Ces indications d'entretien sont fondamentales pour l'entretien durable de la valeur du véhicule.

Observez aussi les conditions applicables de garantie de CUPRA pour la batterie haute tension.

### Indications d'entretien

CUPRA recommande les indications d'entretien suivantes :

- Chargez la batterie haute tension uniquement lorsqu'elle montre un état de charge bas sur le combiné d'instruments, ou lorsque l'autonomie électrique est faible»» page 84 .
- Ne chargez pas directement la batterie haute tension lorsque vous avez fait seulement un trajet court en mode purement électrique.
- Évitez dans la mesure du possible le déchargement complet de la batterie haute tension, par exemple en cas de temps de stationnement prolongé avec un état de charge faible. L'état de charge ne doit pas

»

descendre au-dessous de 20 % pendant de longues périodes » ❶.

- Lorsque la batterie haute tension est chargée à 100 %, démarrez immédiatement dans la mesure du possible.

### Temps de stationnement du véhicule

- En cas de gel, ne stationnez pas le véhicule pendant plusieurs heures avec un état de charge inférieur à 40 % » ❶.
- Si vous planifiez des temps d'arrêt prolongés du véhicule, stationnez avec un état de charge d'au moins 30 %, par exemple à l'aéroport avant un voyage.
- N'exposez pas le véhicule pendant plus de 24 heures à des températures extérieures inférieures à -30 °C ou supérieures à 60 °C.

#### ❶ ATTENTION

La batterie haute tension ne doit pas être utilisée comme source de courant stationnaire. Sinon, des dommages irréversibles pourraient se produire sur la batterie haute tension.

#### ❶ ATTENTION

Si le véhicule est stationné longtemps avec la batterie haute tension déchargée, il se peut qu'il ne soit plus possible de la charger ou que le véhicule ne puisse pas démarrer. À long terme, des dommages irréversibles

pourraient se produire sur la batterie haute tension.

- Rechargez la batterie à haute tension à intervalles réguliers.

## Réglage de chargement sur l'infodivertissement

### Menu e-Manager

✓ Valable pour : véhicules hybrides

L'**e-Manager** vous permet de configurer ou de sélectionner des heures de départ pur le chargement programmé de la batterie haute tension et pour le chauffage et le refroidissement électriques du véhicule.

### Ouvrir le menu e-Manager

- Mettez le contact d'allumage.
- Allumez le système d'infodivertissement.
- Sélectionnez **e-Manager** dans le menu principal.

Il est possible d'effectuer des réglages pour le chargement immédiat (opération de charge proche).

- Cessez de charger ou recommencez.
- Réduisez le courant de charge, par ex. lorsque d'autres grands consommateurs fonc-

tionnent simultanément à travers un circuit. Le rendement de la charge est réduit et le temps de charge et plus long.

- Réglez la température souhaitée pour la climatisation indépendante » page 173.
- **OU** : Allumez le chauffage stationnaire.

### Menu Départ

Vous pouvez effectuer des réglages pour la charge programmé (temps de départ) » page 325.

- Spécifiez le temps souhaité pendant lequel la batterie haute tension doit être chargée et l'habitacle doit être climatisé.

### Menu Climatisation

- Réglez la température souhaitée pour la climatisation indépendante » page 173.
- *Chauffer les sièges et le pare-brise pour le départ* : sélectionnez les sièges sur l'infodivertissement ou activez le chauffage du pare-brise. Les fonctions sont disponibles si la climatisation a été configurée pour une heure de départ.

Le connecteur de charge doit être branché et la borne de recharge ou le boîtier mural a été activé, selon le cas.

Le climatiseur fonctionne avec la source d'alimentation externe. Si vous souhaitez utiliser la batterie haute tension comme

source d'alimentation, effectuez le réglage approprié dans le menu **Réglages**.

### Menu Réglages

Il est possible d'effectuer des réglages élémentaires pour l'opération de chargement.

- **Limite inférieure de charge de la batterie (niveau minimum de charge souhaité de la batterie haute tension)** : il est possible de garantir une autonomie minimale avec cette fonction. Elle est chargée directement après que le véhicule ait été connecté à une borne de recharge ou à une prise de courant. La fonction est disponible si une heure de départ a été activée»» page 325.
- **Climatisation à travers la batterie haute tension** : la climatisation indépendante ne fonctionne pas à travers une source d'alimentation externe. L'autonomie électrique du véhicule peut être significativement réduite !

### Réglage de l'heure de départ (charge-programmé)

✓ Valable pour : véhicules hybrides

Avec le chargement programmé, en connectant le véhicule à la prise de charge, il est possible de programmer et de retarder le chargement de la batterie de manière à at-

teindre le niveau souhaité de la batterie à une heure déterminée.

### Visualisation des heures de départ

- Sélectionnez **e-Manager** dans le menu principal de l'infodivertissement.
- Sélectionnez ⌚ pour ouvrir la vue générale des heures de départ.

### Réglages de l'heure de départ

Pour effectuer le réglage souhaité de l'heure de départ, touchez le bouton de fonction correspondant ou cochez la case ✓.

- **Moment** : Heure, jour de la semaine ou réglage d'une heure de départ unique ou hebdomadaire.
- **Climatisation** : l'habitacle est chauffé ou refroidi à l'heure du départ»» page 173.
- **Charger** : Le niveau de charge de batterie est réglable et il y a un niveau minimum et un niveau maximum.
- **Tarif bas ou nocturne** : il est possible d'établir une période préférée pour le chargement.
- **Période**.

### Activation de l'heure de départ

Activez l'heure de départ en cochant la case sur la vue générale des heures de départ.

### Indications

- ⌚ Charge activée à une heure de départ.
- 🔌 Climatisation activée à une heure de départ.
- ⌚ L'heure de départ est utilisée régulièrement.

## Charger la batterie à haute tension

### Introduction

✓ Valable pour : véhicules hybrides

Vérifiez que le mode de conduite est désactivé et que le câble et l'infrastructure de chargement sont en parfait état.

### Modes de chargement

Les modes de chargement suivants sont possibles pour votre véhicule :

- **Borne de recharge fixe de CA (courant alternatif) ou Wallbox, aussi appelé charge-ment Mode 3**»» page 327 : Sur ces stations, il est possible de charger à puissance maximale, par ex. dans une borne de recharge publique ou une Wallbox domestique
- **Borne de recharge portable ou câble ICCB (In-Cable Control Box), aussi appelé charge-ment ou câble Mode 2**»» page 327 : Le câble »

Mode 2 fourni de série se connecte à une prise de courant domestique conventionnelle, ce pourquoi la puissance maximale sera réduite »» . Vous devez prévoir un temps de chargement plus long, par ex. pendant la nuit.

L'installation électrique domestique doit être vérifiée et se trouver en parfaites conditions.

Le chargement en courant continu (CC) ou chargement Mode 4 n'est pas compatible avec ce véhicule.

### Protection différentielle

Le véhicule dispose d'un dispositif de protection contre la fuite de courant continu (fuite de CC). Cela évite que les fuites de CC pouvant se produire pendant le chargement fluent vers l'installation électrique domestique à travers le câble de chargement.

### AVERTISSEMENT

Charger la batterie de manière inappropriée, ne pas observer les mesures de sécurité généralement applicables, utiliser des prises de courant et des câbles de chargement inappropriés ou endommagés, effectuer le chargement sur une installation électrique inappropriée ou manipuler de manière incorrecte la batterie haute tension, peut provoquer des courts-circuits, décharges électriques, explosions, incendies, brûlures et blessures graves, voire la mort.

- Suivez toujours les étapes dans l'ordre indiqué afin d'éviter tout risque d'électrocution et de blessures graves provoquées par l'énergie résiduelle sur l'accumulateur de charge. Ne tirez jamais sur le connecteur d'alimentation pendant le chargement.

- Chargez le véhicule seulement sur des prises correctement installées, qui ont été vérifiées et qui ne présentent pas de dommages, et sur une installation électrique en parfait état. Faites contrôler régulièrement les prises de courant et l'installation électrique par du personnel spécialisé.

- Ne branchez le câble de chargement qu'à une prise de courant étanche à l'eau, à l'humidité et à tout autre liquide.

- Ne chargez jamais le véhicule dans des lieux potentiellement explosifs. Les composants du câble de charge peuvent provoquer des étincelles et par conséquent faire s'enflammer des vapeurs inflammables ou explosives.

- N'utilisez jamais de connecteurs ou de câbles de charge endommagés. Avant chaque utilisation, vérifiez que le connecteur et le câble de charge ne sont pas endommagés.

- N'utilisez jamais le câble de charge avec une rallonge, un tambour de câbles, une rallonge multiprise ou un adaptateur, par ex. un adaptateur pour d'autres pays, ou un temporisateur.

- Protégez toujours les connecteurs pour éviter l'entrée directe d'eau, d'humidité et d'autres liquides.

- Pour des raisons de sécurité, pendant le chargement, aucune autre intervention ne peut être effectuée sur le véhicule.

- Terminez toujours l'opération de chargement avant de débrancher le connecteur d'alimentation. Sinon, le câble de charge et l'installation électrique pourraient être endommagés.

- Ne rechargez jamais plusieurs véhicules en même temps sur les prises de courant d'un circuit de sécurité. Utilisez un circuit de sécurité différent pour charger des véhicules supplémentaires. Observez toujours le courant ou la puissance maximale du circuit de sécurité utilisé. Si nécessaire, faites appel à des professionnels qualifiés en installations électriques.

- Utilisez exclusivement les câbles de chargement livrés avec le véhicule ou le câble de la borne de recharge. S'il est nécessaire de remplacer le câble, il est recommandé d'utiliser exclusivement des câbles de charge CUPRA.

- N'effectuez aucun changement ou réparation sur les composants électriques, en particulier sur le système à haute tension.

- Débranchez toujours le câble de charge avant de démarrer le véhicule. Posez les capuchons de protection et refermez la trappe de la prise de charge de la batterie.

### Nota

- La batterie à haute tension ne peut être rechargée que sur des bornes de recharge conformes aux exigences et aux réglementations :
  - IEC 61851 et IEC 62196 (connecteur type 2).
- Si la température est très élevée ou très basse, la puissance de charge de la batterie haute tension peut se voir réduite de manière significative.
- Pour éviter des problèmes de compatibilité avec des infrastructures de charge, CUPRA recommande l'utilisation de câbles et de bornes de recharge domestiques recommandés par le Groupe Volkswagen.
- Pour le chargement avec du courant alternatif, CUPRA recommande de charger la batterie haute tension dans une borne de recharge fixe ou Wallbox à puissance de charge maximale. Ainsi, on obtient une plus grande efficacité par rapport au chargement sur prise de courant.
- Observez les informations techniques sur la capacité de charge de votre véhicule. Vous pouvez demander plus d'informations chez un concessionnaire spécialisé CUPRA ou chez tout revendeur du réseau SEAT.

### Charge sur CA (borne de recharge ou prise de courant)

- ✓ Valable pour : véhicules hybrides

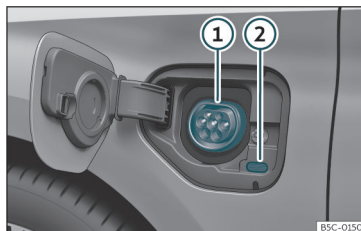

**Fig. 191** Derrière le cache de chargement de la batterie sur la partie avant gauche : Prise de charge

» » **fig. 191**

- ① Prise de charge.
- ② Indicateur de l'opération de chargement.

Le chargeur de batterie installé sur le véhicule transforme le courant alternatif du secteur public en courant continu.

*Borne de recharge CA, Wallbox ou prise de courant* : La batterie à haute tension du véhicule peut être rechargée avec du courant alternatif (CA) à travers la prise de charge correspondante ①.

### Brancher le câble de charge

- En premier lieu, le câble de charge doit être connecté à la prise de courant ou être connecté à la borne de recharge ou Wallbox. Il doit ensuite être totalement déroulé.
- *Câble de charge pour prises de courant* : Le dispositif de protection effectue un auto-test » » page 333.
- Avec le véhicule déverrouillé, appuyez sur le cache de charge de la batterie et celui-ci s'ouvrira » » **fig. 191**.
- Branchez le connecteur de charge tout droit dans la prise de charge. Vérifiez que le connecteur de charge soit complètement branché.

Le connecteur est automatiquement déverrouillé.

La lampe LED (indicateur de l'opération de chargement) du connecteur de charge s'allume ②. Le témoin de contrôle s'allume sur l'écran du combiné d'instruments .

### Début automatique de la mise en charge

Si la charge programmée n'est pas activée, l'opération de chargement commence immédiatement » » page 325 . Vous devez d'abord activer une borne de recharge ou un Wallbox. » »

### Pendant la mise en charge

L'indicateur de l'opération de charge sur la prise de charge clignote en vert ②. Le témoin de contrôle  clignote en vert sur le combiné d'instruments.

### Interrompre l'opération de charge

L'opération de charge peut être interrompue :

- En déverrouillant le véhicule.
- Ouvrez l'**e-Manager** sur les réglages du véhicule du système d'infodivertissement »» page 96.
- Appuyez sur le bouton de fonction pour terminer l'opération de charge. L'indicateur de l'opération de charge sur la prise de charge s'allume en blanc ②.
- Déverrouillez le véhicule pour déverrouiller le connecteur de charge.

Pour réinitialiser l'opération de charge, il est nécessaire d'appuyer sur le bouton de fonction pour lancer l'opération de charge.

### Après la charge

Lorsque la batterie haute tension est complètement chargée, l'indicateur de l'opération de charge de la prise de charge s'allume en vert.

- Déverrouillez le véhicule.

- Débranchez le connecteur de charge de la prise de charge dans les 30 secondes.
- Déconnectez le câble de charge de l'arrivée de courant et placez le capuchon protecteur.
- Fermez le cache de charge jusqu'en entendre qu'il s'encastre.

### Première charge et charge après une longue période

Si la batterie haute tension est neuve ou n'a pas été chargée pendant longtemps, l'état de charge maximal de la batterie peut seulement être atteint après plusieurs opérations de charge. Cela est dû à des raisons techniques, et ne constitue pas un mauvais fonctionnement du véhicule.

Si le véhicule n'est pas utilisé pendant longtemps, la batterie haute tension doit être chargée au maximum au bout de quatre mois.

#### Nota

**Si vous laissez le câble connecté après la charge, les consommateurs électriques du véhicule ne déchargeront pas la batterie haute tension.**

### Indicateur de l'opération de charge

- ✓ Valable pour : véhicules hybrides

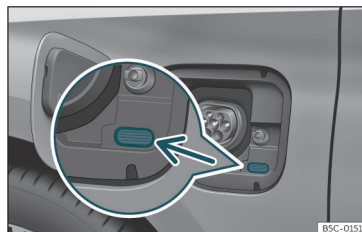

**Fig. 192** Derrière la trappe de la prise de charge de la batterie : indicateur de l'opération de charge.

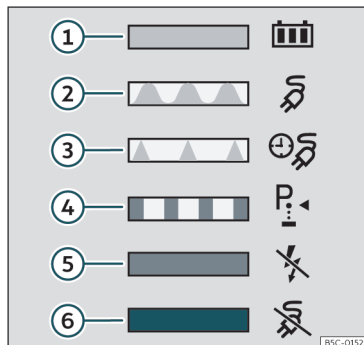

**Fig. 193** Sur la face intérieure de la trappe de la prise de charge de la batterie : adhésif avec informations sur l'indicateur de l'opération de charge.

Un voyant LED sur la prise de charge >>> **fig. 192** (flèche) montre l'état de l'opération de charge.

Une étiquette adhésive sur la trappe de charge de la batterie donne des informations sur la signification des voyants LED >>> **fig. 193**.

### Indications de l'opération de charge :

#### Voyant LED vert >>> **fig. 193** :

- ① Allumé en permanence : La charge est correctement complétée.
- ② Clignotant : La batterie à haute tension est en cours de chargement.

- ③ Clignotant à pulsations courtes : La charge programmée est activée. L'opération de charge n'a pas encore commencé.

#### Voyant LED Jaune >>> **fig. 193** :

- ④ Clignotant : Le blocage de stationnement P n'a pas été activé.
- ⑤ Allumé en permanence : Aucun réseau électrique n'a été détecté. Vous devez faire réviser l'alimentation de courant et le secteur. Demandez l'aide d'un professionnel.

#### Voyant LED rouge >>> **fig. 193** :

- ⑥ Clignotant : Erreur dans le système de charge. L'opération de rechargement ne peut pas démarrer ou a été interrompue. Allumé en permanence : Le connecteur de charge n'a pas été déverrouillé. Débranchez le connecteur de charge et branchez-le à nouveau dans la prise de charge. Si le problème persiste, demandez l'aide d'un professionnel.

### Éclairage de la prise de charge

Dans l'obscurité, l'éclairage latéral (LED blanc) de la prise de charge peut faciliter l'orientation dans le véhicule :

#### Allumé

- Le véhicule a été débloqué.
- **OU** : Le connecteur de charge a été débranché de la prise de charge.

### Éteint

- Après avoir déverrouillé ou verrouillé le véhicule, l'éclairage s'éteint automatiquement au bout d'un moment.

#### Nota

Si l'indicateur de l'opération de chargement indique en permanence une erreur dans l'alimentation en courant, ou sur le système de charge du véhicule, vous devez demander l'aide d'un professionnel.

### Résolution de problèmes

✓ Valable pour : véhicules hybrides

#### Erreur sur le système de propulsion électrique

Le témoin d'alerte s'allume en rouge. **Il est indispensable de stationner le véhicule dans un endroit sûr.**

Le message d'erreur correspondant s'affiche sur l'écran du combiné d'instruments.

Il y a une panne dans le système de propulsion électrique. Les composants à haute tension peuvent être endommagés >>> **⚠**.

- Stationnez le véhicule en plein air dès que cela est possible et sûr.
- Éteignez le système de propulsion.
- Demandez l'aide d'un professionnel. »

### L'opération de recharge n'est pas possible ou a été interrompue

L'erreur peut être visualisée à l'écran du combiné d'instruments ou sur l'indicateur de l'opération de charge de la prise de charge.

Avant de demander l'aide d'un professionnel, vous pouvez essayer ce qui suit pour résoudre le problème :

- Déverrouillez le connecteur de charge et rebranchez le câble de charge.
- **OU** : Assurez-vous que votre configuration de charge est celle souhaitée : « immédiate » ou « programmée ».
- **OU** : Vérifiez si le connecteur de charge est correctement branché.
- **OU** : Vérifiez si une panne est indiquée sur la borne de recharge, ou, en fonction de l'équipement, sur les indicateurs du câble de charge mode 2.

Si la panne ne peut pas être résolue, demandez de l'aide directement à un professionnel.

#### AVERTISSEMENT

Les composants haute tension, y compris la batterie et les câbles haute tension, peuvent être sous tension et présenter des dommages. La tension du système haute tension est dangereuse et peut provoquer des brûlures, d'autres blessures et une décharge électrique mortelle.

- Ne pas toucher les composants haute tension !

### Déverrouillage d'urgence du connecteur de charge

- ✓ Valable pour : véhicules hybrides

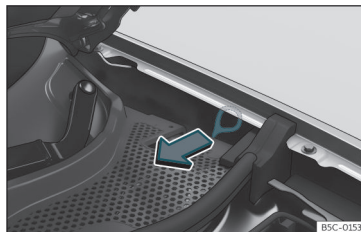

**Fig. 194** Entre l'aileron gauche et la charnière du capot du moteur : Poignée de déverrouillage manuel d'urgence du connecteur de charge.

### Déverrouiller le connecteur de charge

Conditions préalables :

- Le connecteur de charge a été mal branché» page 327 .
- Le véhicule est déverrouillé.
- L'opération de recharge a terminé ou a été interrompue» page 325 .

Si ces conditions préalables ne sont pas remplies et qu'il est encore possible de débran-

cher le connecteur de charge, recourir au déverrouillage d'urgence.

### Déverrouillage manuel d'urgence du connecteur de charge

La poignée de déverrouillage manuel d'urgence est située sur le côté gauche de l'habitacle avant, au-dessus de la prise de charge» **fig. 194** .

- Interrompez l'alimentation de courant sur la borne de recharge ou sur la prise de courant.
- Ouvrez le capot du moteur et fixez-le à l'aide de la tige de fixation.
- Tirez sur la poignée» **fig. 194** .
- Débranchez immédiatement le connecteur de charge.

#### Nota

- Le déverrouillage d'urgence du connecteur de charge peut seulement être utilisé en cas de panne.
- Après avoir utilisé le déverrouillage d'urgence du connecteur de charge, la prise de charge doit être immédiatement révisée par un professionnel.



## Câble de charge

### Introduction

✓ Valable pour : véhicules hybrides

Le type de câble de charge fourni avec le véhicule dépend du volume de livraison et des spécifications techniques spécifiques de chaque pays, par ex., des connexions du connecteur de charge pour prises de courant.

CUPRA recommande d'utiliser **exclusivement** le câble de charge fourni.

### Remarques concernant le câble de charge

- Le traiter avec soin.
- L'enrouler et le dérouler complètement.
- Ne pas le tordre ni le plier sur des bords tranchants.
- Ne pas l'écraser et éviter que le véhicule roule dessus.
- Toujours le débrancher en tirant sur le connecteur.
- Les enfants ne peuvent pas utiliser le câble de charge.
- Tenir les animaux à l'écart du câble de charge.
- Après utilisation, le ranger en lieu sûr et sans le tordre.

### Remarques concernant les connecteurs de charge et le dispositif de protection du câble de charge

- Ne pas toucher les contacts du connecteur de charge.
- Protéger de la lumière solaire intense (températures extérieures non supérieures à 50 °C ou 122 °F).
- Ne pas les laisser tomber.
- Protéger de l'immersion dans des liquides, par ex. dans l'eau de pluie.
- Placer les capuchons protecteurs après chaque utilisation.

### Nettoyer le câble de charge

- Nettoyer la superficie du câble de charge avec un chiffon sec ou légèrement humide >>> ⚠, >>> ⓘ.

### ⚠ AVERTISSEMENT

Les articles non attachés ou mal attachés peuvent causer de graves blessures dans les manœuvres, en cas de freinage brusque ou d'accident.

- Rangez le câble de manière sûre dans le coffre à bagages.
- Utilisez pour cela l'étui de rangement fourni avec le câble.

### ⚠ AVERTISSEMENT

L'utilisation d'un câble de charge endommagé ou manipulé peut provoquer de graves blessures et des décharges électriques mortelles.

- Avant chaque utilisation, vérifiez que les connecteurs et le câble de charge ne sont pas endommagés, par exemple qu'ils ne sont pas fissurés.
- N'utilisez jamais un câble de charge endommagé ou manipulé.
- Si le câble de charge ne fonctionne pas correctement, adressez-vous à un concessionnaire spécialisé CUPRA ou à tout concessionnaire du réseau SEAT pour le faire réviser.

### ⚠ AVERTISSEMENT

Le câble de charge pour prises de courant doit toujours être connecté directement à une prise de courant. Sinon, vous pourriez provoquer des dégâts dus à des incendies et des dégâts sur le câble de charge ou sur l'installation électrique domestique.

- Ne connectez jamais le câble de charge à une rallonge, un tambour de câbles, une rallonge multiprise ou un adaptateur, par ex. un adaptateur Lander, ou un temporaire. »

### ⚠ AVERTISSEMENT

La tension du système haute tension est dangereuse et peut provoquer des brûlures, d'autres blessures et une décharge électrique mortelle.

- Nettoyez le câble de charge uniquement lorsqu'il est débranché.

### ⓘ ATTENTION

Il est possible que le câble de charge ait à être soumis à des révisions périodiques en tant qu'équipement électrique portable. Pour cela, un adaptateur d'essai est nécessaire.

### ⓘ ATTENTION

Le câble de charge peut être endommagé s'il n'est pas nettoyé correctement.

- Vous devez utiliser uniquement de l'eau, jamais de produits de nettoyage.
- Vous devez éviter que l'eau entre dans les contacts.

### ♻ Conseil antipollution

Les câbles de charge doivent être éliminés dans le respect de l'environnement et ne doivent pas être jetés avec les ordures ménagères.

### ⓘ Nota

Observez la capacité de charge maximale du circuit de sécurité utilisé. Si le câble de charge est branché avec d'autres consommateurs sur une prise de courant du même circuit, les fusibles du circuit pourraient sauter.

### Câble de charge pour bornes de rechargement en courant alternatif (CA)

- ✓ Valable pour : véhicules hybrides

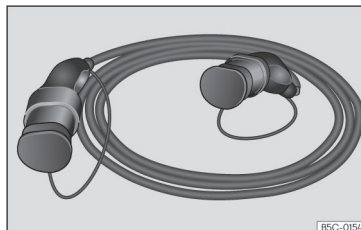

Fig. 195 Câble de charge pour bornes de rechargement en courant alternatif (CA).

Le courant de charge maximal est de 16 ou 32 ampères, et dépend de l'équipement du véhicule et du câble de charge fourni >>> ⚠.

### ⚠ AVERTISSEMENT

Le fait de recharger la batterie à haute tension avec un câble de charge inapproprié peut provoquer des courts-circuits, de graves blessures et des électrocutions mortelles.

### ⚠ AVERTISSEMENT

Le câble de charge ne doit pas être utilisé comme rallonge. L'opération de charge peut se voir affectée.

### ⓘ ATTENTION

Pour utiliser la borne de rechargement, observez instructions et indications d'utilisation du fabricant.

### ⓘ Nota

Le chargement avec un câble de charge pour 16 A n'est pas possible sur certaines bornes de rechargement supportant 32 A. Cela dépend de l'équipement de la borne de rechargement.

- Avant de charger le véhicule, informez-vous sur la technologie de chargement disponible.

### Câble de charge pour prises de courant

✓ Valable pour : véhicules hybrides

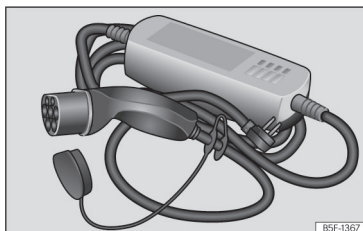

Fig. 196 Câble de charge pour prises de courant.

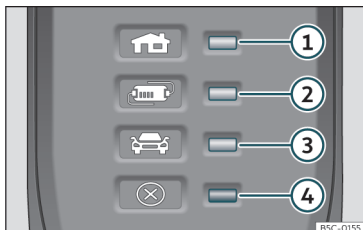

Fig. 197 Sur le câble de charge pour prises de courant : Témoins de contrôle sur le dispositif de protection.

» fig. 197:

- ① Témoin de contrôle du connecteur et de l'alimentation.

- ② Témoin de contrôle du dispositif de protection  
 ③ Témoin de contrôle du véhicule  
 ④ Témoin d'alerte de panne

### Informations concernant le câble de charge

Avant d'utiliser le câble de charge, observez également les indications qui figurent sur le câble et à l'arrière du dispositif de protection.

### Dispositif de protection

Le dispositif électronique de protection » fig. 197 fait que le connecteur de charge demeure sans courant tant que la prise de charge du véhicule n'est pas branchée.

### Auto-test

Lorsque le câble de charge est branché sur la prise de courant, le dispositif de protection effectue automatiquement un auto-test. Pendant ce test, tous les témoins d'alerte et de contrôle s'allument brièvement et s'éteignent l'un après l'autre. Un fois terminé, l'état opérationnel en cours s'affiche.

### Indicateurs de fonctionnement

Un ou plusieurs des témoins de contrôle » fig. 197 ①, ② ou ③ s'allument en vert.

Indication » fig. 197	Signification
① allumé	Le câble de charge est branché au secteur électrique, mais le véhicule n'a pas été connecté.
①, ② allumés, ③ clignote lentement <sup>a)</sup>	La batterie à haute tension est en cours de chargement.
①, ② et ③ allumés	L'opération de charge est terminée. La batterie à haute tension a été chargée.

<sup>a)</sup> La tension d'alimentation disponible dépend de chaque pays.

### Régler le courant de charge

Le câble de charge limite le courant de charge selon l'alimentation de courant disponible.

Si l'alimentation de courant locale ne permet pas de charger au courant de charge maximal, le courant de charge peut être réduit en fonction de l'équipement dans les réglages de charge du système d'infodivertissement » page 325.

### Contrôle de température

Le contrôle de température du câble de charge s'active lorsque le câble de charge chauffe trop, par ex. parce qu'il était rangé »

dans un coffre à bagages exposé à des températures élevées ou à la lumière solaire intense.

Lorsque l'opération de chargement **est interrompue**, l'indicateur de fonctionnement qui est allumé à ce moment-là s'éteint, et l'un des témoins de contrôle commence à s'allumer en vert en clignotant lentement. Le témoin d'alerte ④ s'allume en rouge en clignotant lentement.

- Débrancher le câble de charge et le laisser refroidir.
- Si l'erreur se produit à nouveau, demandez l'aide d'un professionnel.

Si la charge continue avec un courant de charge plus bas, en plus de l'indicateur de fonctionnement le témoin d'alerte ④ s'allume en rouge. Il faut laisser refroidir le câble de charge pendant un certain temps. Le courant de charge augmente à nouveau automatiquement.

### Indicateurs de panne

Si le témoin d'alerte ④ rouge clignote ou s'allume sans qu'un des témoins de contrôle >>> fig. 197 ①, ② ou ③ l'indicateur de fonctionnement ne s'allume de façon permanente, il y a une panne.

Indication >>> fig. 197	Signification
① clignote, ④ allumé ou clignote	Panne sur l'alimentation de courant.
② clignote, ④ allumé ou clignote	Panne dans le dispositif de protection.
③ clignote, ④ allumé ou clignote	Panne du véhicule.

L'opération de charge est interrompue ou annulée.

- Suivre les indications situées sur la partie postérieure des dispositifs de protection.
- Si le problème persiste, demandez l'aide d'un professionnel.

### Nota

**Si, pendant l'opération de charge, il y a une autre connexion au réseau ou si le véhicule est juste à côté de câbles haute tension, dans certains cas la charge sur une prise de courant n'est pas possible. Connexions supplémentaires au réseau :**

- Connexion d'un chargeur de la batterie de 12 volts.
- Contact avec un outil de travail connecté au réseau, par ex. l'élévateur.

## Vérification et appoint de niveaux

### Plein effectué

#### Purge du réservoir de carburant

✓ Valable pour : véhicules hybrides.

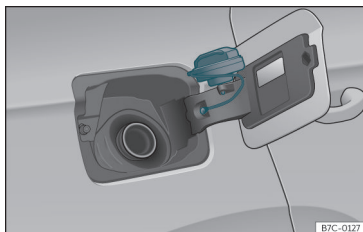

**Fig. 198** Porte du conducteur : Déverrouillage de la trappe du réservoir.

Le réservoir de combustible est automatiquement purgé si vous appuyez sur la touche de déverrouillage  de la porte du conducteur.

Un signal sonore retentira, et l'écran du combiné d'instruments affichera un avertissement de la purge automatique.

### Faire le plein de carburant



**Fig. 199** Trappe à carburant avec bouchon ouvert.

La trappe à carburant se trouve du côté droit de la partie arrière du véhicule.

Lorsqu'on actionne le verrouillage centralisé, la trappe de réservoir se déverrouille ou se verrouille automatiquement.

- **Véhicules hybrides** : Déverrouillez la trappe à carburant à l'aide de la touche  de la porte du conducteur.
- Ouvrez la trappe à carburant en appuyant sur le côté gauche.
- Dévissez le bouchon du réservoir en le tournant vers la gauche.
- Placez le bouchon dans le logement se trouvant sur la charnière de la trappe à carburant ouverte»» **fig. 199**.

- Commencez à faire le plein. Dès que le pistolet automatique de la pompe coupe l'alimentation en carburant, le réservoir est plein. Ne continuez pas à faire le plein après le premier arrêt de la pompe - vous rempliriez l'espace de dilatation prévu dans le réservoir.
- Vissez le bouchon vers la droite jusqu'en butée.
- Fermez la trappe.

Le type de carburant à utiliser pour votre véhicule est indiqué sur un autocollant apposé sur la face intérieure de la trappe à carburant. Vous trouverez de plus amples informations relatives au carburant»» page 336 .

La capacité du réservoir de votre véhicule est indiquée à »» page 385 .

### Véhicules hybrides

Veillez circuler tous les 6 mois à l'essence jusqu'à ce que le témoin de contrôle  s'allume puis remplir le réservoir. Cette opération est nécessaire pour garantir le bon fonctionnement du système et la qualité du carburant requis pour circuler à l'essence.

### AVERTISSEMENT

**Le carburant est facilement inflammable et peut occasionner des brûlures graves, ainsi que d'autres blessures.**

- Lorsque vous faites le plein de carburant, vous devez arrêter le moteur et couper le contact d'allumage pour des raisons de sécurité.
- Il est interdit de fumer lorsque vous faites le plein ou remplissez un jerrycan. Éloignez-vous également de tout type de flamme - risque d'explosion !
- Respectez la législation en vigueur en cas d'utilisation, de stockage ou de transport d'un jerrycan.
- Nous vous recommandons, pour des raisons de sécurité, de ne pas transporter de jerrycan. En cas d'accident, celui-ci risque d'être endommagé, laissant le carburant s'écouler.
- Si, dans des cas exceptionnels, vous devez transporter du carburant dans un jerrycan, observez ce qui suit :
  - Ne remplissez jamais le jerrycan avec du carburant lorsqu'il se trouve dans ou sur le véhicule. Risque d'explosion ! Posez toujours le jerrycan sur le sol pendant son remplissage.
  - Le pistolet distributeur doit être introduit à fond dans l'orifice de remplissage du jerrycan.
  - Sur les jerrycans en métal, le pistolet distributeur doit entrer en contact avec le jerrycan pendant le remplissage du carburant. Cette précaution permet d'éviter la formation d'électricité statique.

»

- Ne renversez jamais de carburant dans le véhicule ou dans le coffre à bagages. Le carburant qui s'évapore est explosif - danger de mort !

### ① ATTENTION

- Si du carburant a débordé sur la carrosserie, il faut l'essuyer immédiatement. Risque d'endommagement de la peinture.
- Ne roulez jamais jusqu'à l'épuisement complet du carburant. Le catalyseur peut être endommagé.
- Si vous avez roulé avec un véhicule à moteur diesel jusqu'à la panne sèche, vous devez mettre le contact d'allumage pendant au moins 30 secondes avant de lancer le moteur après le ravitaillement en carburant. Ensuite, le processus de lancement du moteur peut durer plus longtemps que d'habitude, jusqu'à environ 1 minute.

### 🌿 Conseil antipollution

Ne remplissez pas trop le réservoir de carburant. En effet, le carburant pourrait déborder en cas d'échauffement.

### 📘 Nota

Il n'existe aucun mécanisme d'urgence pour débloquer la trappe à carburant. Si

nécessaire, faites appel à un spécialiste en mesure de vous dépanner.

### 📘 Nota

Les véhicules diesel sont équipés d'une protection empêchant d'introduire un pistolet incorrect<sup>1)</sup>. Cela permet de faire le plein uniquement avec les pistolets diesel de la pompe.

- Si le pistolet de la pompe est usé, endommagé ou très petit, il est possible qu'il ne puisse pas ouvrir la protection contre les pistolets incorrects. Avant d'essayer d'introduire le pistolet du distributeur en le tournant, tentez de faire le plein chez un autre distributeur ou faites appel à un spécialiste.
- Si vous faites le plein avec un jerricane, la protection ne s'ouvrira pas. Vous pouvez y remédier en faisant le plein lentement.

## Types de carburant

### Identification des carburants<sup>1)</sup>

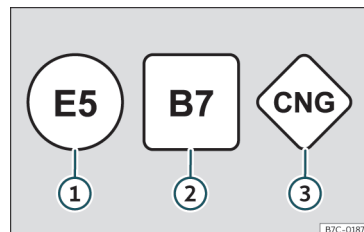

Fig. 200 Identification des carburants conformément à la directive de l'Union européenne (UE) 2014/94/

Les carburants sont identifiés par différents symboles situés sur le distributeur et sur la trappe du réservoir de votre véhicule. Cette identification permet d'éviter toute confusion lors du choix du carburant.

- ① **Essence** à l'éthanol (« E » pour Ethanol). Le nombre indique le pourcentage d'éthanol de l'essence. « E5 » correspond par exemple à une proportion maximale d'éthanol de 5 %.
- ② **Diesel** au biogazole (« B » pour Biogazole). Le nombre indique le pourcentage de

<sup>1)</sup> Varie selon les pays

biogazole du gazole. « B7 » correspond par exemple à une proportion maximale de biogazole de 7 %.

- ③ **Gaz naturel** : « CNG » signifie Compressed Natural Gas (gaz naturel comprimé).

### Type d'essence

Le type de carburant à utiliser est inscrit sur la face intérieure de la trappe à carburant.

Le véhicule est équipé d'un catalyseur et exige uniquement de l'**essence sans plomb**. L'essence doit répondre à la norme européenne EN 228 et être **exempte de soufre**. Il est possible d'utiliser des carburants présentant une pourcentage d'éthanol de 10 % (E10)<sup>1)</sup>. Les différents types d'essence se différencient par leur **indice d'octane (ROZ)** ou leur **indice de cliquetis (AKI)**.

#### Essence super sans plomb 95 ou essence ordinaire sans plomb 91 minimum

Il est conseillé de faire le plein avec de l'essence super 95 (91 AKI). S'il n'y en a pas, il est possible de faire le plein avec de l'essence normale à indice d'octane 91 (87 AKI) (avec une légère perte de puissance).

#### Essence super sans plomb 95 minimum

Il est conseillé de faire le plein avec de l'essence super 95 (91 AKI) minimum.

En son absence, il est possible d'utiliser *si nécessaire* de l'essence ordinaire 91 (87 AKI). Vous ne devez alors faire tourner le moteur qu'à régime moyen et ne le solliciter que faiblement. Rajoutez dès que possible du supercarburant.

#### Essence super plus sans plomb 98 ou essence super 95 minimum

Il est conseillé de faire le plein avec de l'essence super plus 98 (93 AKI). S'il n'y en a pas : essence super 95 (91 AKI) (avec une légère perte de puissance).

En son absence, il est possible d'utiliser *si nécessaire* de l'essence ordinaire 91 (87 AKI). Vous ne devez alors faire tourner le moteur qu'à régime moyen et ne le solliciter que faiblement. Rajoutez dès que possible du supercarburant.

#### ⓘ ATTENTION

- **N'utilisez pas les carburants riches en éthanol (E30, E100, etc.) pour faire le plein. Vous risquez d'endommager le circuit de carburant.**

- Une diminution permanente de l'efficacité du catalyseur est observée dès le premier plein avec du carburant au plomb ou contenant d'autres additifs métalliques.

- Utilisez uniquement les additifs d'essence homologués par SEAT. Les produits contenant des substances visant à augmenter l'indice d'octane ou réduire les détonations peuvent comprendre des additifs métalliques entraînant des dommages significatifs sur le moteur et le catalyseur. Les produits de ce type ne doivent pas être utilisés.

- Les carburants désignés à la pompe comme « métallifères » ne doivent pas être utilisés. Les carburants LRP (*lead replacement petrol*) contiennent des additifs métalliques en grandes quantités. Risque d'endommagement du moteur !

- En cas d'utilisation d'une essence à faible indice d'octane, le moteur peut être endommagé s'il est soumis à de fortes sollicitations ou si vous le faites tourner à un régime élevé.

#### ⓘ Nota

- Il est possible de faire le plein avec une essence dont l'indice d'octane est supérieur à celui recommandé pour le moteur.
- Il est également possible de faire le plein avec du carburant pauvre en soufre dans

<sup>1)</sup> Observez la réglementation du pays où vous circulez.

les pays ne disposant pas de carburant sans soufre.

## Gestion du moteur et système d'épuration des gaz d'échappement

### Brève introduction

#### AVERTISSEMENT

- En raison des températures élevées atteintes par le système d'épuration des gaz d'échappement, vous ne devez pas garer votre véhicule près d'une surface pouvant s'enflammer facilement. Risque d'incendie !
- Ne pas appliquer de produits d'entretien pour les soubassements du véhicule dans la zone du système d'échappement : risque d'incendie !

### Témoins



#### Témoin allumé

Dysfonctionnement du système de contrôle des gaz d'échappement.  
Levez le pied de l'accélérateur et roulez prudemment jusqu'à l'atelier spécialisé le plus proche pour y faire contrôler le moteur.



#### Clignote

Dysfonctionnement de combustion susceptible d'endommager le catalyseur.  
Levez le pied de l'accélérateur et roulez prudemment jusqu'à l'atelier spécialisé le plus proche pour y faire contrôler le moteur.



#### Témoin allumé

Filter à particules obstrué»» page 339 .





#### EPC Témoin allumé

Dysfonctionnement de la gestion du moteur essence. Faites immédiatement contrôler le moteur par un atelier spécialisé.

Lorsque le contact est mis, le voyant **EPC** (Electronic Power Control) s'allume et doit s'éteindre une fois le moteur démarré.



#### Nota

Tant que les voyants de contrôle ,  ou **EPC** restent allumés, il se peut que le moteur présente un dysfonctionnement, qu'il per-

de de la puissance et que la consommation de carburant augmente.

### Catalyseur

#### Pour que le catalyseur fonctionne longtemps

- Sur les moteurs à essence, utilisez uniquement de l'essence sans plomb.
- Ne videz pas complètement le réservoir de carburant.
- Lors du changement ou de l'ajout d'huile moteur, ne dépassez pas la quantité requise »» page 344, Appoint d'huile moteur.
- Ne procédez pas à un démarrage par remorquage mais utilisez des câbles de démarrage »» page 56 .

Si vous constatez une panne de combustion, une baisse de puissance ou un fonctionnement irrégulier du moteur, contactez un atelier spécialisé pour faire réviser le véhicule. En règle générale, le témoin de gaz d'échappement  s'allume lorsque les symptômes décrits se produisent. Dans ce cas, le carburant qui n'a pas été brûlé peut parvenir dans le système d'échappement et être libéré dans l'atmosphère. Par ailleurs, le catalyseur risquerait d'être endommagé par surchauffe.



### ⓘ ATTENTION

Ne videz pas complètement le réservoir de carburant, l'irrégularité de l'alimentation peut provoquer des ratés. Lors des ratés d'allumage, du carburant non brûlé parvient dans le système d'échappement, ce qui peut provoquer une surchauffe et un endommagement du catalyseur.

### 🌿 Conseil antipollution

Dans certains cas, il peut arriver que, même si le système d'échappement fonctionne parfaitement, les gaz dégagent une odeur similaire à du soufre. Cela dépendra de la teneur en soufre du carburant. Cela peut être évité, dans de nombreux cas, en faisant le plein avec une autre marque.

### 🔍 Filtre à particules

Le filtre à particules filtre pratiquement toutes les particules de suie du système d'échappement. En conduite normale, le filtre se nettoie automatiquement. Si le filtre ne se nettoie pas automatiquement (par exemple, en cas de trajets courts fréquents), il est obstrué par de la suie et l'indication destinée au conducteur apparaît : **🚗 Filtre à particules : il se nettoie en cours de route. Voir Manuel.** Le filtre à particules doit être nettoyé (régénération).

### 🔄 Régénération du filtre à particules

*Condition pour la procédure de régénération* : le moteur doit être à sa température de fonctionnement.

- Conduisez à une vitesse comprise entre 50 et 120 km/h (31 et 75 mi/h). Cela augmente la température et brûle la suie dans le filtre >>> ⚠️
- Respectez les limitations de vitesse légales ainsi que les rapports recommandés.
- Terminer la régénération après l'extinction du témoin lumineux.

Si le témoin reste allumé après 30 minutes de conduite en mode régénération, contactez un atelier spécialisé pour faire réparer le défaut

### ⚠️ AVERTISSEMENT

Adaptez votre vitesse aux conditions météorologiques, de la chaussée, de l'environnement et de circulation si le filtre à particules est en phase de régénération. Les recommandations d'itinéraire ne doivent jamais vous amener à ne pas respecter les réglementations propres à chaque pays en matière de circulation.

### ⓘ ATTENTION

- Lorsque le système d'échappement détecte que le filtre à particules est proche de la saturation, la fonction autonettoyante du

système d'échappement recommande le rapport optimal pour cette fonction.

- En raison des températures élevées provoquées par la régénération du filtre à particules, il est possible qu'après l'arrêt du moteur, même s'il n'a pas encore atteint sa température de fonctionnement, le ventilateur du radiateur se mette en marche.
- Pendant la régénération, du bruit, des odeurs et un régime de ralenti élevé peuvent se produire.
- Afin de ne pas réduire la durée de vie du filtre à particules, utilisez toujours la bonne huile moteur et le bon carburant. Évitez également de faire toujours des trajets courts.

## Compartiment-moteur

### Travailler dans le compartiment moteur

Les travaux dans le compartiment-moteur, par exemple le contrôle et l'appoint de liquides, présentent des risques de blessures, de brûlures, d'accidents et d'incendie.

C'est pourquoi vous devez impérativement tenir compte des avertissements donnés ci-après et respecter les consignes générales de sécurité. »

Le compartiment-moteur du véhicule est une zone dangereuse >>> ⚠

### ⚠ AVERTISSEMENT

Lorsque des travaux sont effectués dans le compartiment-moteur, des blessures, des brûlures, des accidents et même des incendies peuvent se produire.

- Arrêtez le moteur, coupez le contact et enclenchez le frein de stationnement électronique. Appuyez sur la touche P de la boîte de vitesses automatique. Laissez refroidir le moteur.
- N'ouvrez jamais le capot-moteur si vous remarquez que du compartiment-moteur s'échappe de la vapeur ou du liquide de refroidissement. Attendez jusqu'à ce qu'il n'y ait plus d'échappement de vapeur ou de liquide de refroidissement.
- Tenez les enfants à l'écart du compartiment-moteur.
- Ne déversez jamais de liquides usagés sur le compartiment-moteur. Ces liquides peuvent s'enflammer (l'additif contenu dans le liquide de refroidissement, par exemple).
- Évitez les courts-circuits dans l'équipement électrique, en particulier sur les points de raccordement des câbles de démarrage >>> page 56. La batterie risque sinon d'exploser.
- En cas de travaux dans le compartiment-moteur, n'oubliez pas que même si le contact d'allumage est éteint, le ventilateur du

radiateur peut démarrer automatiquement – risque de blessures !

- Ne couvrez jamais le moteur avec des matériaux isolants supplémentaires, par exemple avec une couverture. Risque d'incendie !
- N'ouvrez jamais le bouchon du vase d'expansion du liquide de refroidissement tant que le moteur est chaud. Le système de refroidissement est sous pression !
- Pour vous protéger le visage, les mains et les bras de la vapeur ou du liquide de refroidissement brûlant, couvrez le bouchon d'un grand chiffon lorsque vous l'ouvrez.
- N'oubliez aucun objet (outils ou chiffons) dans le compartiment moteur.
- Si des travaux doivent être effectués sous le véhicule, il faut le placer en plus, de manière sûre, sur des chandelles appropriées – risque de blessures ! Le cric étant insuffisant dans ce cas, risque de blessures !
- Si des travaux de contrôle doivent être effectués lors du démarrage du moteur ou lorsque celui-ci est en marche, les pièces en rotation (courroie multipiste, alternateur, ventilateur de radiateur, par exemple) et l'allumage haute tension représentent un danger de mort. Veuillez observer ce qui suit :
  - Ne touchez jamais au câblage électrique de l'allumage.
  - Évitez impérativement que vos bijoux, vêtements amples ou cheveux longs

entrent en contact avec les pièces en rotation du moteur. Il y a danger de mort. Enlevez donc auparavant vos bijoux, attachez vos cheveux et portez des vêtements bien ajustés au corps.

- N'accélérez jamais par inadvertance lorsqu'un rapport a été sélectionné ou une vitesse engagée. Le véhicule peut se déplacer même lorsque le frein à main est serré. Il y a danger de mort.
- Observez en outre les avertissements donnés ci-après lorsque vous devez effectuer des travaux sur le système d'alimentation en carburant ou sur l'équipement électrique :
  - Débranchez toujours la batterie du véhicule du réseau de bord.
  - Abstenez-vous de fumer.
  - Ne travaillez jamais à proximité de flammes nues.
  - Ayez toujours un extincteur en état de fonctionner à portée de la main.

### 🌸 Conseil antipollution

- Pour détecter les défauts d'étanchéité en temps utile, contrôlez régulièrement le soubassement du véhicule. Si vous constatez des taches d'huile ou d'autres liquides, faites contrôler votre véhicule dans un atelier.
- Les fluides qui s'écoulent du véhicule sont nuisibles à l'environnement. Contrôlez

donc régulièrement l'état du sol se trouvant sous votre véhicule. Si vous constatez des taches d'huile ou d'autres liquides, faites contrôler votre véhicule dans un atelier spécialisé.

### **i** Nota

Sur les véhicules avec direction à droite\*, l'un des réservoirs se trouve de l'autre côté du compartiment moteur»» fig. 203.

## Ouverture et fermeture du capot-moteur

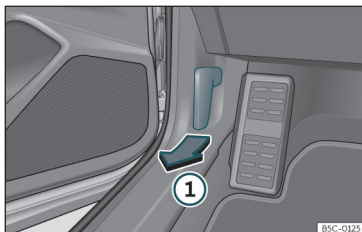

**Fig. 201** Levier de déverrouillage sur le plancher, côté conducteur.

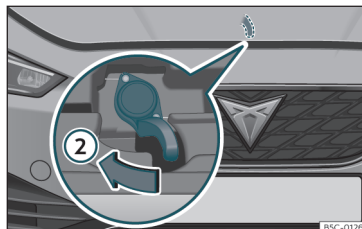

**Fig. 202** Levier sous le capot.

### Ouverture du capot-moteur

Le capot-moteur se déverrouille de l'habitacle.

Avant d'ouvrir le capot moteur, assurez-vous que les bras d'essuie-glace reposent bien sur le pare-brise.

- Ouvrez la porte et tirez le levier situé sous le combiné d'instruments»» fig. 201 ①.
- Pour soulever le capot moteur, appuyez vers la gauche avec la paume de la main vers le bas sur le levier situé sous celui-ci, au centre»» fig. 202 ②. Les crochets de fixation sont alors déverrouillés.

- Vous pouvez ouvrir le capot. Libérez la tige de maintien du capot et placez-la dans le logement prévu à cet effet sur le capot.

### Fermeture du capot-moteur

- Levez légèrement le capot.
- Décrochez la tige de maintien et remettez-la dans son support en appuyant dessus.
- Laissez-le retomber à une hauteur d'environ 30 cm pour le fermer.

Si le capot est mal fermé, n'appuyez pas dessus. Ouvrez-le à nouveau et laissez-le tomber comme indiqué précédemment.

### **⚠** AVERTISSEMENT

Assurez-vous que le capot est bien fermé. S'il s'ouvre pendant la marche, cela peut provoquer un accident.

### **ⓘ** ATTENTION

Pour éviter d'endommager le capot-moteur et les bras de l'essuie-glace, ouvrez le capot uniquement lorsque les bras des essuie-glace sont au repos contre le pare-brise.

## Contrôle des niveaux

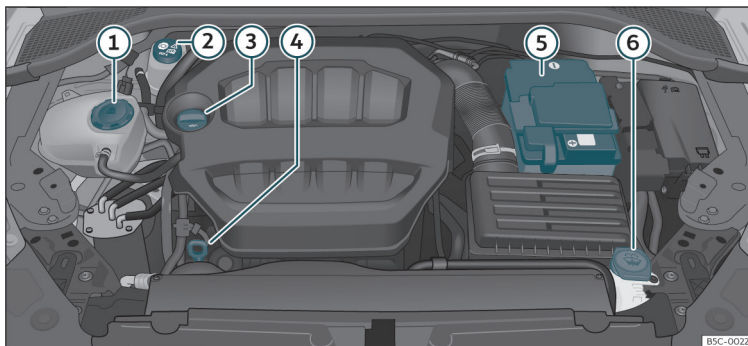

Il faut vérifier périodiquement les différents niveaux de fluides du véhicule. Ne confondez jamais les liquides, car le moteur pourrait être gravement endommagé.

- ① Vase d'expansion du liquide de refroidissement»» page 346
- ② Réservoir de liquide de frein»» page 348
- ③ Orifice de remplissage d'huile moteur »» page 344
- ④ Jauge d'huile moteur»» page 344
- ⑤ Batterie»» page 350
- ⑥ Réservoir du système d'essuie-glace »» page 349

**i** Nota

**La disposition des composants peut varier selon le moteur.**

## Huile moteur

### Généralités

Le moteur est lubrifié en usine avec une huile multigrade de qualité, qui peut généralement être utilisée toute l'année.

Étant donné qu'utiliser une huile de bonne qualité est indispensable au bon fonctionne-

**Fig. 203** Figure d'exemple de la position des éléments.

ment du moteur et à sa longévité, l'huile utilisée lors des vidanges ou dans le cas d'ap-point devra toujours être conforme aux normes VW.

Nous vous recommandons de confier le changement d'huile à un service technique ou un atelier spécialisé.

### Si le niveau d'huile moteur est trop faible

Votre atelier spécialisé pourra vous indiquer l'huile-moteur adaptée à votre véhicule.

Si l'huile-moteur recommandée est indisponible, il est autorisé en **cas d'urgence** de faire l'appoint **une fois** en rajoutant un maximum 0,5 l de l'huile suivante jusqu'à la prochaine vidange :

- *Moteurs essence* : norme VW 504 00, VW 502 00, VW 508 00, ACEA C3 ou API SN.

Faites appel à un atelier spécialisé pour remplacer l'huile.

CUPRA recommande d'utiliser l'huile d'origine SEAT pour garantir les performances élevées des moteurs CUPRA.

### Additifs à l'huile moteur

Aucun additif ne doit être mélangé à l'huile moteur. Les dommages produits par ces additifs ne sont pas couverts par la garantie.

#### ⓘ ATTENTION

Si vous avez rempli une huile moteur différente de celles spécifiées dans les normes indiquées plus haut ou par votre service technique, tenez compte de ce qui suit :

- Le risque de dégâts sur le moteur et sur le filtre à particules\* ne peut pas être totalement exclu.
- Vous pouvez continuer à circuler avec le véhicule si vous avez versé maximum 0,5 l d'huile moteur. Faites changer l'huile dès que possible par un atelier spécialisé. Dans

le cas contraire, il existe un danger de dégâts sur le moteur.

- Si vous avez versé plus de 0,5 l d'huile moteur, circulez avec le moteur à faible charge et au maximum dans la fourchette de régime moyen. Ne circulez pas à plus de 80 km/h et ne parcourez pas plus de 300 km (environ). Faites changer l'huile dès que possible par un atelier spécialisé. Dans le cas contraire, il existe un danger de dégâts sur le moteur.
- Le risque d'éventuels dégâts sur le véhicule (moteur, système d'échappement) vous incombe. En cas de doute, évitez de démarrer le moteur et faites appel à l'assistance du service technique.
- Si vous n'avez pas versé de l'huile moteur mais un autre liquide, ne démarrez pas le moteur. Demandez l'assistance du service technique. Risque d'endommagement du moteur !

#### ⓘ Nota

Avant d'entreprendre un long trajet, nous vous conseillons d'acquérir de l'huile moteur de type VW et d'en garder un bidon dans votre véhicule. Vous disposerez ainsi de l'huile de moteur correcte pour faire l'appoint si cela s'avérait nécessaire.

### Témoin d'alerte

#### S'allume en rouge

 Arrêtez-vous immédiatement ! La pression d'huile moteur est trop faible. Éteignez le moteur. Vérifiez le niveau d'huile moteur.

Si le voyant  clignote accompagné de trois signaux sonores d'avertissement, arrêtez le moteur et contrôlez le niveau d'huile. Le cas échéant, faites l'appoint d'huile» page 344 .

Si le témoin  clignote bien que le niveau d'huile soit correct, *ne poursuivez pas votre route*. Ne faites pas non plus tourner le moteur au ralenti. Demandez l'aide d'un professionnel.

#### S'allume en jaune

Contrôlez immédiatement le niveau d'huile du moteur. Faites l'appoint d'huile dès que possible» page 344 .

#### Il clignote en jaune

Dysfonctionnement du capteur de niveau d'huile. Adressez-vous à un atelier spécialisé pour le faire réviser. Par mesure de sécurité, il est recommandé de contrôler le niveau d'huile moteur à l'occasion de chaque passage à la pompe.

#### AVERTISSEMENT

Lisez et tenez compte des avertissements de sécurité »»  au chapitre Témoins d'alerte et de contrôle à la page 91.

### Vérification du niveau d'huile moteur

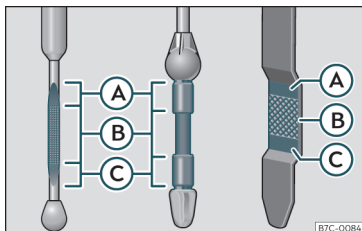

Fig. 204 Jauge d'huile moteur

Le niveau d'huile moteur peut être lu sur la jauge d'huile moteur.

### Contrôle du niveau d'huile

- Stationnez le véhicule en position horizontale.
- Faites tourner le moteur au ralenti et coupez le contact lorsque la température de fonctionnement est atteinte.
- Patientez environ 2 minutes.
- Retirez la jauge d'huile. Essayez-la avec un chiffon propre et remettez-la en place en l'enfonçant jusqu'en butée.
- Puis retirez-la à nouveau et vérifiez le niveau d'huile » fig. 204. Faites l'appoint d'huile moteur si nécessaire.

L'huile laisse une marque entre les zones (A) et (C). Le niveau d'huile ne doit jamais dépasser la zone (A).

- Zone (A) : ne pas ajouter d'huile.
- Zone (B) : il est possible d'ajouter de l'huile mais à condition de maintenir le niveau dans cette zone.
- Zone (C) : ajoutez de l'huile jusqu'à la zone (B).

Selon le style de conduite et les conditions environnantes, la consommation d'huile peut atteindre 0,5 l/1 000 km. Durant les 5 000 premiers kilomètres, la consommation peut être plus élevée. Le niveau d'huile moteur doit pour cette raison être vérifié régulièrement (de préférence après chaque plein d'essence et avant d'entamer de longs trajets).

### ⚠ AVERTISSEMENT

Une prudence toute particulière s'impose lors de toute intervention sur le moteur ou dans le compartiment-moteur !

- Avant toute intervention dans le compartiment-moteur, tenez compte des avertissements » page 339.

### ⓘ ATTENTION

Ne démarrez pas le moteur si le niveau d'huile se trouve au-dessus de la zone (A). Risque d'endommagement du moteur et

du catalyseur ! Informez votre Service Technique.

### Appoint d'huile moteur

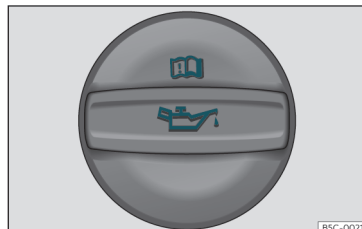

Fig. 205 Dans le compartiment-moteur : bouchon de l'orifice de remplissage d'huile moteur.

Avant d'ouvrir le capot-moteur, tenez compte des avertissements » ⚠ au chapitre Travailler dans le compartiment moteur à la page 340.

### Appoint d'huile

- Dévissez le bouchon de remplissage d'huile moteur » fig. 205.
- Ajoutez avec précaution de l'huile en petites quantités (pas plus de 0,5 l).

- Pour éviter d'ajouter trop d'huile, attendez environ 2 minutes chaque fois que vous faites l'appoint et revérifiez le niveau d'huile >>> page 344.

- Si nécessaire, rajoutez de l'huile.

- Dès que le niveau d'huile atteint la zone >>> fig. 204 (B), revissez soigneusement le bouchon de l'orifice de remplissage >>> (1).

Pour connaître l'emplacement de l'orifice de remplissage d'huile moteur, reportez-vous à la figure correspondante représentant le compartiment-moteur >>> page 342.

Spécifications d'huile moteur >>> page 342.

### AVERTISSEMENT

L'huile est facilement inflammable ! Lorsque vous faites l'appoint, évitez de renverser de l'huile sur les parties brûlantes du moteur.

### ATTENTION

Ne démarrez pas le moteur si le niveau d'huile se trouve au-dessus de la zone >>> fig. 204 (A). Risque d'endommagement du moteur et du catalyseur ! Prenez contact avec un atelier spécialisé.

### Conseil antipollution

Le niveau d'huile ne doit en aucun cas dépasser la zone >>> fig. 204 (A). Sinon, de l'huile risque d'être aspirée par l'aération

du carter-moteur et d'être rejetée dans l'atmosphère à travers le système d'échappement.

### Nota

Avant d'entreprendre un long trajet, nous vous conseillons d'acquérir de l'huile moteur de type VW et d'en garder un bidon dans votre véhicule. Vous disposerez ainsi de l'huile de moteur correcte pour faire l'appoint si cela s'avérait nécessaire.

## Changement d'huile moteur

Nous vous recommandons de faire effectuer la vidange d'huile par un Service Technique.

### AVERTISSEMENT

N'effectuez la vidange d'huile moteur vous-même que si vous possédez les connaissances requises pour ce type de travail !

- Avant d'ouvrir le capot-moteur, tenez compte des avertissements >>> page 339.
- Laissez d'abord refroidir le moteur. De l'huile chaude peut occasionner des brûlures !
- Portez des lunettes de protection – risque de brûlures corrosives par projections d'huile.
- Gardez votre bras à l'horizontale lorsque vous dévissez la vis de vidange d'huile à la

main afin d'éviter que l'huile qui s'écoule ne dégouline le long de votre bras.

- Si votre peau est entrée en contact avec de l'huile moteur, lavez-la soigneusement.
- L'huile est toxique ! Conservez l'huile usagée hors de portée des enfants avant de l'éliminer.

### ATTENTION

Ne mélangez pas d'additifs aux huiles moteur. Risque d'endommagement du moteur ! Les dommages résultant de l'utilisation de tels additifs sont exclus de la garantie.

### Conseil antipollution

- Nous vous recommandons de changer l'huile moteur et le filtre dans un service technique.
- L'huile usagée ne doit en aucun cas parvenir dans les égouts ou s'infiltrer dans le sol.
- Pour récupérer l'huile usagée, utilisez un récipient spécialement prévu à cet effet. Celui-ci doit être suffisamment grand pour pouvoir recueillir toute l'huile contenue dans votre moteur.

## Système de refroidissement

### Spécification du liquide de refroidissement

Le système de refroidissement du moteur contient un mélange d'eau spécialement traitée à l'usine et d'au moins 40 % d'additif **G12evo** (TL-VW 774 L) de couleur lilas. Ce mélange offre une protection antigel jusqu'à -25 °C (-13 °F) et protège les pièces en alliage léger du système de refroidissement du moteur contre la corrosion. En outre, il empêche l'entartrage et élève nettement le point d'ébullition du liquide de refroidissement.

Pour protéger ce système de refroidissement, le pourcentage d'additif doit toujours être d'au moins 40 %, même lorsque le climat est chaud et que la protection antigel n'est pas nécessaire.

Si, pour des raisons climatiques, une protection supplémentaire est nécessaire, il est possible d'augmenter la proportion d'additifs, mais seulement jusqu'à 60 % ; au-delà, la protection antigel diminuerait et cela entraverait le refroidissement.

Pour reconstituer le liquide de refroidissement, il faut utiliser un mélange d'**eau distillée** et d'au moins 40 % d'additif **G12evo** pour une protection optimale contre la corrosion. Le mélange **G12evo** avec les liquides de refroidissement du moteur G13 (TL-VW

774 J), G12 plus-plus (TL-VW 774 G), G12 plus (TL-VW 774 F), G12 (rouge) ou G11 (bleu verdâtre) dégrade la protection anticorrosion et doit être évité.

#### AVERTISSEMENT

S'il n'y a pas suffisamment de liquide antigel dans le système de refroidissement, le moteur risque de ne pas fonctionner correctement – risque de blessures graves !

- Il faudra veiller à ce que le pourcentage d'additif soit correct en tenant compte de la température ambiante la plus basse prévue dans le lieu d'utilisation du véhicule.
- Lorsque la température extérieure est extrêmement basse, le liquide de refroidissement peut geler et le véhicule rester immobilisé.

#### ATTENTION

Il ne faut jamais mélanger les additifs d'origine avec des liquides de refroidissement non homologués par SEAT.

- Si le liquide du vase d'expansion n'est pas de couleur lilas mais marron, par exemple, cela signifie que l'additif **G12evo** a été mélangé avec un liquide de refroidissement inadapté. Dans ce cas, le liquide de refroidissement devra immédiatement être remplacé.

#### Conseil antipollution

Le liquide de refroidissement et les additifs peuvent polluer l'environnement. En cas de déversement d'un fluide, il faudra le récupérer et le mettre au rebut correctement et dans le respect de l'environnement.



### Faire l'appoint de liquide de refroidissement

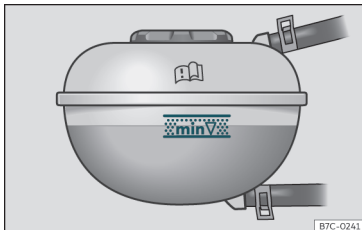

**Fig. 206** Dans le compartiment-moteur : repère sur le vase d'expansion du liquide de refroidissement.



**Fig. 207** Compartiment-moteur : bouchon du vase d'expansion du liquide de refroidissement.

Le réservoir de liquide de refroidissement se trouve dans le compartiment moteur » page 342.

Faites l'appoint de liquide de refroidissement lorsque son niveau descend en dessous de la marque **MIN** (minimum).

### Contrôle du niveau de liquide de refroidissement

- Stationnez le véhicule en position horizontale.
- Coupez le contact d'allumage.
- Consultez le niveau de liquide de refroidissement dans le vase d'expansion. Lorsque le moteur est froid, le niveau de liquide de refroidissement doit rester entre les repères » **fig. 206**. Lorsque le moteur est chaud, il peut se situer légèrement au-dessus de la marque supérieure.

### Appoint du liquide de refroidissement

- Laissez refroidir le moteur.
- Couvrez le bouchon du vase d'expansion du liquide de refroidissement avec un chiffon et dévissez-le soigneusement vers la gauche » **△**.
- Faites l'appoint de liquide de refroidissement uniquement s'il en reste encore dans le vase d'expansion, sinon vous pourriez **endommager le moteur**. S'il n'y a plus de liquide de refroidissement dans le vase d'expansion, arrêtez-vous. Faites appel à un spécialiste en mesure de vous dépanner » **!**.

- S'il reste encore un peu de liquide de refroidissement dans le vase d'expansion, faites l'appoint jusqu'à la marque supérieure.
- Faites l'appoint de liquide de refroidissement jusqu'à obtenir un niveau stable.
- Vissez le bouchon correctement.

Si vous perdez du liquide de refroidissement, rendez-vous dans un atelier spécialisé pour inspecter le système de refroidissement.

### ⚠ AVERTISSEMENT

- Le système de refroidissement est sous pression ! N'ouvrez jamais le bouchon du vase d'expansion du liquide de refroidissement tant que le moteur est chaud. Risque de brûlures !
- Conservez l'antigel dans son bidon d'origine hors de portée des enfants.
- En cas de travaux dans le compartiment-moteur, n'oubliez pas que même si le contact d'allumage est éteint, le ventilateur du radiateur peut démarrer automatiquement – risque de blessures !

### ⓘ ATTENTION

Si vous manquez de liquide de refroidissement dans le vase d'expansion, garez la voiture dans un endroit sûr et arrêtez-vous. Demandez de l'aide à un technicien.

## Liquide de freins

### Contrôler et remplacer le liquide de frein



Fig. 208 Compartiment-moteur : bouchon du réservoir du liquide de frein.

Le réservoir de liquide de frein se trouve dans le compartiment moteur» page 342.

### Contrôle du niveau de liquide de frein

Le niveau de liquide de frein doit être situé entre les repères **MIN** et **MAX**.

Si le niveau de liquide de frein diminue sensiblement en peu de temps ou descend en dessous du repère **MIN**, il se peut que le système de freinage ne soit plus étanche. Faites appel à un spécialiste en mesure de vous dépanner. Un témoin sur l'écran du combiné d'instruments indique également le niveau de liquide de frein» page 89.

Sur les véhicules avec volant à droite, le réservoir de liquide de frein se trouve de l'autre côté du compartiment-moteur.

### Remplacement du liquide de frein

Nous vous recommandons de faire effectuer la vidange du liquide de frein par un Service Technique.

#### ⚠ AVERTISSEMENT

Si le niveau du liquide de frein est faible, ou si le liquide de frein n'est pas approprié ou ancien, le système de freinage pourrait s'avérer défectueux ou la puissance de freinage pourrait être réduite.

- Vérifiez périodiquement le système de freinage et le niveau du liquide de frein !
- Si les freins sont trop sollicités et que le liquide de frein est ancien, des bulles de vapeur risquent de se produire. Les bulles de vapeur réduisent la puissance des freins, en augmentant sensiblement la distance de freinage, et peuvent même endommager complètement le système de freinage.
- Assurez-vous de toujours utiliser le liquide de frein adapté. Utilisez uniquement du liquide de frein conforme à la norme VW 501 14.
- Vous pouvez acheter du liquide de frein conforme à la norme VW 501 14 auprès d'un service spécialisé CUPRA ou d'un service officiel SEAT. Si ce liquide de frein n'est pas disponible, utilisez uniquement un li-

quide de frein de haute qualité conforme aux exigences de la norme DIN ISO 4925 CLASS 4 ou de la norme américaine FMVSS 116 DOT 4.

- Le liquide de frein utilisé doit être neuf.
- Conservez toujours le liquide de frein dans son bidon d'origine fermé et hors de portée des enfants : risque d'intoxication !

#### ⓘ ATTENTION

Le liquide de frein ne doit pas entrer en contact avec la peinture du véhicule car il est abrasif.

#### 🌿 Conseil antipollution

Le liquide de frein pollue l'environnement. Récupérez les liquides déversés et jetez-les de manière professionnelle.

## Réservoir de liquide lave-glace

### Contrôlez et faire l'appoint du niveau du réservoir de liquide lave-glace

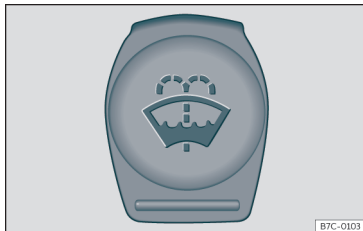



**Fig. 209** Dans le compartiment-moteur : bouchon du réservoir de liquide lave-glace.

Le réservoir de lave-glace se situe dans le compartiment moteur»» page 342.

Contrôlez régulièrement le niveau dans le réservoir de liquide lave-glace et remettez à niveau si nécessaire.

Le réservoir du lave-glace contient du détergent liquide pour le pare-brise et la lunette arrière.

- Ouvrez le capot moteur  »» page 339.
- Le réservoir de liquide lave-glace se distingue par le symbole  sur le bouchon.
- Contrôlez s'il y a suffisamment de liquide lave-glace dans le réservoir.

De l'eau pure ne suffit pas pour nettoyer parfaitement les glaces. C'est pourquoi nous vous recommandons d'ajouter toujours du produit nettoyant pour vitres à l'eau de lave-glace.

### Essuie-glace recommandé

- Pour les saisons les plus chaudes, nous recommandons G 052 184 A1 d'été pour vitres claires. Proportion du mélange dans le réservoir d'eau de lavage : 1:100 (1 volume de concentré pour 100 volumes d'eau).
- Pour toute l'année, G 052 164 A2 pour vitres claires. Proportion estimée du mélange en hiver, jusqu'à -18°C (0°F) : 1:2 (1 volume de concentré pour 2 volumes d'eau) ; dans le cas contraire, une proportion de mélange de 1:4 dans le réservoir d'eau de lavage.

La capacité du réservoir de liquide lave-glace figure sur»» page 385.

### ⚠ ATTENTION

Si le liquide lave-glace ne contient pas une quantité suffisante d'antigel, il peut geler sur le pare-brises et la glace arrière, limitant ainsi la visibilité à l'avant et à l'arrière.

- En hiver, utilisez le lave-glace uniquement s'il dispose de suffisamment d'antigel.
- Par températures hivernales, n'utilisez pas le lave-glace sans avoir auparavant réchauffé le pare-brise à l'aide du système de

ventilation. L'antigel pourrait geler sur le pare-brise et réduire ainsi la visibilité.

### ⚠ ATTENTION

Ne mélangez jamais de l'antigel ou d'autres additifs similaires non adaptés dans l'eau du réservoir du lave-glace. Une couche de graisse peut se former sur la glace et altérer la visibilité.

- Utilisez de l'eau claire avec un produit lave-glace recommandé par CUPRA.
- Si nécessaire, ajoutez à l'eau du réservoir du lave-glace un antigel adapté.

### ⚠ ATTENTION

• Ne mélangez jamais les détergents recommandés par CUPRA avec d'autres détergents. Une floculation des composants peut se produire et obstruer les diffuseurs du lave-glace.

• Veillez à ne pas confondre les liquides lors de l'opération de remplissage. Cela risquerait de provoquer de graves défauts de fonctionnement et d'endommager le moteur.

• L'absence de liquide d'essuie-glace entraîne une perte de vision à travers le pare-brise.

## Batterie de 12 volts





### Généralités

La batterie se trouve dans le compartiment-moteur et ne nécessite pratiquement **aucun entretien**. Elle est contrôlée dans le cadre du Service Entretien. Cependant, contrôlez la propreté et le couple de serrage des bornes, en particulier l'été et l'hiver.

Tous travaux sur la batterie requièrent des connaissances spécialisées. Nous vous prions de vous rendre chez un partenaire SEAT, un garage SEAT ou un atelier spécialisé pour les problèmes liés à la batterie : risque de brûlures et d'explosion de la batterie !

**Il est interdit d'ouvrir la batterie !** N'essayez pas de modifier le niveau de liquide de la batterie. Sinon, le gaz détonant en sort et risque de provoquer une explosion !

### Indications d'alerte pour les batteries

	Portez des lunettes de protection.
	L'électrolyte de la batterie est très corrosif. Portez des gants et des lunettes de protection. En cas de projection d'électrolyte, rincer abondamment à l'eau.
	Évitez le feu, les étincelles, les flammes nues. Abstenez-vous également de fumer.
	Ne chargez la batterie que dans des locaux bien aérés. Risque d'explosion.



Gardez l'électrolyte et la batterie hors de portée des enfants !



Tenez toujours compte de la notice d'utilisation.

### Débranchement de la batterie

La batterie ne doit être débranchée que dans des cas exceptionnels. En débranchant la batterie, certaines fonctions du véhicule sont perdues. Une fois la batterie rebranchée, vous devez réinitialiser les fonctions.

Lorsque vous débranchez la batterie du réservoir de bord, débranchez d'abord les câbles négatifs puis les câbles positifs.

Avant de débrancher la batterie, désactivez l'alarme antivol\* ! Celle-ci risque sinon de se déclencher.

### Stationnement prolongé du véhicule

Le véhicule est équipé d'un système de surveillance de la consommation de courant lorsque le moteur est à l'arrêt pendant une période prolongée»» page 354 . Il est possible que certaines fonctions, comme les plafonniers ou l'ouverture des portes avec la radiocommande, soient temporairement désactivées pour éviter que la batterie ne se décharge. Ces fonctions seront de nouveau disponibles dès que vous mettrez le contact d'allumage et que vous démarrerez le moteur.

### Conduite en hiver

En hiver, la puissance de démarrage peut être réduite, c'est pourquoi il est recommandé, si nécessaire, de recharger la batterie »» 

### AVERTISSEMENT

Les interventions sur la batterie du véhicule et sur l'équipement électrique peuvent présenter des risques de blessures, de brûlures corrosives, d'accident et d'incendie :

- Portez des lunettes de protection. Évitez tout contact de particules contenant de l'électrolyte ou du plomb avec les yeux, la peau ou les vêtements.
- L'électrolyte de la batterie est très corrosif. Portez des gants et des lunettes de protection. Évitez d'incliner les batteries, de l'électrolyte risquant sinon de s'écouler par les orifices de dégazage.
- Les éclaboussures d'électrolyte sur la peau, les yeux ou les vêtements doivent être immédiatement neutralisées à l'eau et au savon et rincées abondamment. En cas d'absorption d'électrolyte, consultez immédiatement un médecin.
- Évitez le feu, les étincelles, les flammes nues. Abstenez-vous également de fumer. Évitez la formation d'étincelles dues à la manipulation de câbles et d'appareils électriques et aux décharges électrostatiques. Ne court-circuitiez jamais les bornes de la

batterie. Risque de blessures par étincelles à haute énergie.

- Un mélange de gaz détonant hautement explosif se forme lors de la recharge de la batterie. Ne chargez les batteries que dans des locaux bien aérés.

- Gardez l'électrolyte et les batteries hors de portée des enfants.

- Avant toute intervention sur l'équipement électrique, coupez le moteur, le contact d'allumage, ainsi que tous les dispositifs électriques. Le câble négatif de la batterie doit être débranché. Si vous avez seulement besoin de remplacer une ampoule, il suffira de l'éteindre.

- Avant de débrancher la batterie, désactivez l'alarme antivol en déverrouillant le véhicule ! Celle-ci risque sinon de se déclencher.

- Lorsque vous débranchez la batterie du réseau de bord, débranchez d'abord les câbles négatifs puis les câbles positifs.

- Avant de rebrancher la batterie, coupez tous les dispositifs électriques. Rebranchez d'abord le câble positif, puis le câble négatif. Les câbles de raccordement ne doivent en aucun cas être intervenus : risque d'incendie des câbles !

- Ne rechargez jamais une batterie gelée ou récemment dégelée – risque d'explosion et de blessures ! Toute batterie qui a gelé doit être remplacée. Une batterie dé-

chargée peut geler à des températures proches de 0°C (+32°F).

- Veillez à ce que les flexibles de dégazage restent toujours fixés aux batteries.

- N'utilisez pas de batteries endommagées. Risque d'explosion ! Remplacez immédiatement les batteries endommagées.

### AVERTISSEMENT

La batterie de 12 volts est un composant soumis à l'usure. La réduction de la puissance de la batterie peut supposer que certains systèmes importants du point de vue de la sécurité, par exemple la direction assistée, l'intervention de freinage, les feux ou les systèmes d'airbags, fonctionnent avec des limitations ou cessent complètement de fonctionner. Cela peut entraîner des accidents et des blessures graves. Pour éviter cela, il est nécessaire d'adopter la mesure de sécurité suivante :

- Confiez à un service professionnel le remplacement de la batterie de 12 volts tous les quatre ans.

### ATTENTION

- N'exposez pas la batterie du véhicule pendant une durée prolongée à la lumière directe du jour afin de protéger le bac de la batterie des rayons UV.

- Pendant les longues périodes d'immobilisation, protégez la batterie du froid pour

éviter qu'elle ne « gèle » et ne devienne ainsi inutilisable.

## Témoin d'alerte



S'allume en rouge

Dysfonctionnement de l'alternateur.

Le témoin s'allume après avoir mis le contact. Il doit s'éteindre après le démarrage du moteur.

Si le témoin  s'allume en cours de route, la batterie du véhicule n'est plus rechargée par l'alternateur. Rendez-vous immédiatement dans l'atelier spécialisé le plus proche.

Mais comme la batterie se décharge, il est alors préférable d'éteindre tous les dispositifs électriques non absolument indispensables.

## Témoin

✓ Valable pour : véhicules hybrides.

Témoins de contrôle et indications pour le conducteur sur l'écran du combiné d'instruments ou du système d'infodivertissement : »

**La batterie de 12 volts ne se charge pas. Arrêtez-vous en toute sécurité !**

- Le témoin de contrôle s'allume en rouge. Arrêtez le véhicule et coupez le contact. Demandez l'aide d'un professionnel.

**Erreur : batterie de 12 V. Impossible de démarrer de moteur. Adressez-vous à l'atelier.**

- Le témoin de contrôle s'allume en jaune. Si vous coupez le contact, il n'est pas possible de redémarrer. Il peut y avoir des limitations aux fonctions/stabilité du véhicule. Adressez-vous immédiatement à un atelier spécialisé.

**Niveau faible de la batterie de 12 V. Chargez-la en circulant.**

- Le témoin de contrôle s'allume en jaune. La capacité de démarrage peut être limitée. Si cette indication pour le conducteur s'éteint au bout d'un certain temps, cela signifie que la batterie du véhicule s'est rechargée pendant la marche et a atteint un niveau suffisant. Si l'indication pour le conducteur ne disparaît pas, adressez-vous à un atelier spécialisé.

**Remplacez la batterie de 12 V. Adressez-vous à l'atelier.**

- Le témoin de contrôle s'allume en jaune. La batterie de 12 volts est presque arrivée à la fin de sa durée de vie utile. Adressez-vous à

un professionnel et faites-la réviser, et le cas échéant le remplacement, de la batterie de 12 volts»» page 353.

**Vérifiez la batterie de 12 V.**

- Le témoin de contrôle s'allume en jaune. La connexion entre le réseau de bord et la batterie de 12 volts ne fonctionne pas. Faites réviser le système électrique par un professionnel.

**Erreur : diagnostic de la batterie de 12 V. Adressez-vous à l'atelier.**

- Le témoin de contrôle s'allume en jaune. Le système qui contrôle la batterie de 12 volts ne fonctionne pas. Faites réviser le système électrique par un professionnel.

### Vérification du niveau d'électrolyte de la batterie

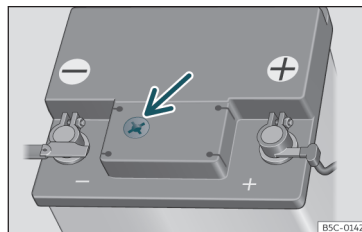

**Fig. 210** Regard sur la partie supérieure de la batterie de 12 volts (représentation schématique).

Il est conseillé de contrôler l'électrolyte à intervalles réguliers en cas de fort kilométrage, dans les pays à climat chaud et sur les batteries d'un certain âge.

- Ouvrez le capot-moteur et soulevez le cache qui protège la partie avant de la batterie »» **Δ** au chapitre Travailler dans le compartiment moteur à la page 340.
- Contrôlez l'indicateur coloré dans le regard circulaire situé sur la face supérieure de la batterie.
- Si des bulles d'air se trouvent dans le regard, éliminez-les en tapotant le regard.

Pour connaître l'emplacement de la batterie du véhicule, reportez-vous à la figure correspondante représentant le compartiment-moteur» page 342.

L'indicateur du regard circulaire (« œil magique ») change de couleur en fonction de l'état de charge et du niveau d'électrolyte de la batterie.

On distingue deux couleurs :

**Jaune clair ou incolore** : Le niveau d'électrolyte de la batterie est trop bas. Adressez-vous à un atelier spécialisé, faites réviser la batterie et si nécessaire, faites-la remplacer.

**Noir** : Le niveau d'électrolyte de la batterie est correct.

### Vérification du niveau d'électrolyte de la batterie

✓ Valable pour véhicules : hybride branchable (PHEV)



**Fig. 211** Emplacement de la batterie dans le coffre à bagages

### Montage et démontage du cache de la batterie de 12 volts

- Ouvrez le capot du coffre à bagages.
- La batterie de 12 volts est située sous le plancher du coffre à bagages.
- Levez le plancher du coffre à bagages » page 147 pour avoir accès au cache de la batterie de 12 volts» **fig. 211**.

### Ouverture du cache de la batterie de 12 volts

Pour *ouvrir* et *fermer* le cache, utiliser un outil approprié.

### Charger ou changer la batterie

En cas de courts trajets fréquents et de longues périodes d'immobilisation, faites également recharger la batterie du véhicule entre les périodicités d'entretien dans un atelier spécialisé.

Si des problèmes de démarrage subsistent en raison de la charge insuffisante de la batterie, ils peuvent indiquer que la batterie du véhicule est défectueuse. Dans ce cas, nous vous conseillons de faire contrôler, recharger ou remplacer la batterie du véhicule par un Service Technique.

### Recharge de la batterie du véhicule

La recharge de la batterie du véhicule doit être effectuée par un atelier spécialisé ; en effet, les batteries utilisées sont dotées d'une technologie particulière qui nécessite une limitation de la tension de charge.

### Remplacement de la batterie

La batterie du véhicule a été conçue pour correspondre à son emplacement de montage et présente des caractéristiques de sécurité. S'il est nécessaire de remplacer la batterie du véhicule, adressez-vous à un Service Technique avant de l'acheter afin de vous informer sur la compatibilité électromagnétique, les dimensions et les exigences en matière d'entretien, de rendement et de sécurité de la nouvelle batterie. CUPRA »

recommande d'acheter la batterie de rechange dans un Service Technique.

Les systèmes avec une fonction Start-Stop (» page 230) sont équipés d'une batterie spéciale. Cette batterie doit donc uniquement être remplacée par une autre batterie avec les mêmes spécifications.

Dans votre véhicule, un système de gestion intelligent de l'énergie assure la répartition de l'énergie électrique» page 354. Grâce au système de gestion d'énergie, l'énergie disponible est supérieure par rapport à celle fournie par la batterie des véhicules non équipés de ce système. Pour que l'énergie électrique supplémentaire soit de nouveau disponible dans la même proportion après le remplacement de la batterie, nous vous recommandons d'utiliser des batteries de même type et de même fabricant que celles fournies d'origine. Pour pouvoir profiter correctement des fonctions du gestionnaire d'énergie après avoir remplacé la batterie, un atelier spécialisé devra coder la batterie dans le mode de gestion d'énergie.

### AVERTISSEMENT

• Utilisez toujours exclusivement des batteries qui ne nécessitent pas d'entretien et qui ne se déchargent pas et dont les propriétés, spécifications et dimensions coïncident avec la batterie installée en série. Les spécifications de la batterie sont indiquées sur son propre boîtier.

• Avant toute intervention sur les batteries, tenez compte des avertissements »  au chapitre Généralités à la page 350.

### Conseil antipollution

 La batterie contient des substances nocives telles que de l'acide sulfurique et du plomb. Elles doivent être éliminées conformément à la législation en vigueur et ne doivent en aucun cas être jetées aux ordures ménagères !

## Gestion de l'énergie

### Optimisation de la capacité de démarrage

Le système de gestion de l'énergie assure la répartition de l'énergie électrique et optimise ainsi la disponibilité de l'énergie électrique pour lancer le moteur.

Si un véhicule avec un système d'énergie traditionnel ne roule pas pendant une période prolongée, les dispositifs électriques (tels que l'antidémarrage) déchargent la batterie. L'énergie électrique pourrait, dans certains cas, ne plus être suffisante pour lancer le moteur.

Dans votre véhicule, un système de gestion intelligent de l'énergie garantit la répartition

de l'énergie électrique. La capacité de démarrage est ainsi considérablement optimisée et la longévité de la batterie accrue.

Le système de gestion de l'énergie est constitué pour l'essentiel d'un **diagnostic de batterie**, d'un système de **gestion de courant de repos** et d'un système de **gestion dynamique de l'énergie**.

### Diagnostic de la batterie

Le diagnostic de batterie surveille en permanence l'état de la batterie. Des capteurs enregistrent la tension de la batterie, le courant de la batterie et la température de la batterie. Ils permettent de déterminer le niveau de charge et l'efficacité de la batterie.

### Gestion du courant de repos

Le système de gestion du courant de repos réduit la consommation d'énergie pendant la période d'immobilisation du véhicule. Lorsque le contact d'allumage est coupé, il gère l'alimentation en énergie des différents dispositifs électriques. À ce moment, il tient compte des informations du diagnostic de la batterie.

En fonction de l'état de charge de la batterie, les dispositifs sont mis hors circuit les uns après les autres de manière que la batterie ne se décharge pas trop fortement et que la capacité de démarrage soit toujours garantie.



### Gestion dynamique de l'énergie

Pendant la conduite, le système de gestion dynamique de l'énergie répartit l'énergie générée entre les différents dispositifs en fonction des besoins. Il veille à ce que l'énergie électrique consommée ne soit pas supérieure à l'énergie électrique générée et à ce que la batterie soit toujours bien chargée.

#### Nota

- **Même le système de gestion de l'énergie ne peut pas dépasser les limites de la physique. La puissance et la longévité d'une batterie sont limitées.**
- **Lorsque le véhicule risque de ne pas démarrer, le témoin de défaut électrique de l'alternateur ou de bas niveau de charge de la batterie s'affiche  page 89.**

### Décharge de la batterie

Le maintien de la capacité de démarrage a la plus grande priorité.

Sur de courtes distances, en ville et pendant la saison froide, la batterie est fortement sollicitée. L'énergie électrique requise est considérable alors que l'énergie générée est faible. La situation est également critique lorsque le moteur ne tourne pas et que des dispositifs électriques sont en circuit. Dans ce cas, de l'énergie est consommée mais pas générée.

Vous remarquerez que le système de gestion de l'énergie régule activement la répartition de l'énergie.

### En cas d'immobilisation prolongée

Si vous ne roulez pas avec votre véhicule pendant plusieurs jours voire plusieurs semaines, des dispositifs électriques sont peu à peu mis en veille ou coupés. Cela permet de réduire la consommation d'énergie et de garantir la capacité de démarrage pendant une période prolongée. Certaines fonctions de confort, telles que le déverrouillage du véhicule à distance, par exemple, peuvent parfois être indisponibles. Les fonctions confort seront réactivées lorsque vous mettez le contact d'allumage et lancez le moteur.

### Lorsque le moteur est coupé

Si vous écoutez la radio, par exemple, avec le moteur arrêté, la batterie se déchargera.

Si la consommation d'énergie compromet le démarrage du moteur, un message s'affichera sur les véhicules équipés du système d'information du conducteur\*.

Cette indication pour le conducteur lui indique qu'il doit démarrer le moteur pour recharger la batterie.

### Lorsque le moteur tourne

La batterie peut se décharger bien que de l'énergie électrique soit générée pendant la

conduite. Cela se produit surtout lorsque l'énergie générée est faible alors que la consommation d'énergie est importante et que l'état de charge de la batterie n'est pas satisfaisant.

Pour parvenir à un équilibre au niveau de la gestion de l'énergie, les dispositifs électriques dont le besoin énergétique est particulièrement important sont temporairement mis en veille voire coupés. Les systèmes de chauffage, en particulier, consomment beaucoup d'énergie. Si vous constatez par exemple que le chauffage de siège\* ou le dégivrage de la lunette arrière ne fonctionnent pas, cela signifie qu'il a été mis en veille voire coupé. Les systèmes sont de nouveau opérationnels dès que l'équilibre au niveau de la gestion de l'énergie est rétabli.

Vous constaterez aussi, le cas échéant, que le régime de ralenti est légèrement plus élevé. Ceci est normal et ne doit pas vous préoccuper. Le régime de ralenti étant plus élevé, l'énergie générée est plus importante et la batterie est rechargée.

## Roues

### Roues et pneus

#### Généralités

- Roulez prudemment avec des **pneus neufs**, pendant les 500 premiers kilomètres.
- Franchissez les bordures de trottoirs ou obstacles similaires lentement et, si possible, à angle droit.
- Vérifiez de temps en temps si les pneus ne sont pas endommagés (trous, entailles, déchirures ou boursouflures). Enlevez les corps étrangers ayant pénétré dans les sculptures du pneu.
- Faites immédiatement remplacer les roues ou les pneus défectueux.
- Protégez vos pneus de tout contact avec de l'huile, de la graisse ou du carburant.
- Remplacez immédiatement les capuchons de valves perdus.
- Repérez les roues avant de les déposer, afin de leur conserver le même sens de roulement lors de la repose.
- Stockez les roues ou pneus démontés dans un endroit frais, sec et autant que possible à l'abri de la lumière.

#### Pneus à profil bas

Les pneus à profil bas ont une bande de roulement plus large, un diamètre de jante plus grand et une hauteur de flanc de pneu plus basse. C'est pourquoi leur comportement sur route est plus agile.

Les pneus à profil bas peuvent s'user plus rapidement que les pneus standard, notamment en présence de bosses importantes, de nids de poule, de couvercles d'égout et de bords de trottoir. Il est essentiel que la pression des pneus soit appropriée»» page 359.

Pour éviter d'endommager les pneus et les jantes, faites preuve d'une prudence particulière lorsque vous circulez sur des routes en mauvais état.

Effectuez un examen visuel de vos roues tous les 3 000 km.

Si les pneus ou les jantes ont reçu un choc violent ou ont été endommagés, adressez-vous à un atelier spécialisé pour vérifier s'il est nécessaire de changer le pneu.

Les pneus à profil bas peuvent s'user plus rapidement que les pneus standard.

#### Dégâts non apparents

Les dégâts sur les pneus et jantes passent souvent inaperçus. Des **vibrations** inhabituelles ou un **tirage latéral de la direction** peuvent laisser supposer qu'un pneu est en-

dommagé. Si vous supposez qu'une roue est endommagée, réduisez immédiatement votre vitesse. Vérifiez si les pneus sont endommagés. Si aucun endommagement extérieur ne peut être décelé, rendez-vous à l'atelier spécialisé le plus proche en roulant lentement et prudemment pour faire contrôler le véhicule.

#### Présence de corps étrangers dans le pneu

- Ne retirez pas les corps étrangers s'ils ont pénétré à l'intérieur en transperçant le pneu !
- Si le véhicule est équipé d'un kit anticrevaison, le cas échéant, réparez le pneu selon les instructions de la section»» page 47. Adressez-vous à un atelier spécialisé pour effectuer votre réparation ou votre remplacement. CUPRA recommande de se rendre chez un revendeur spécialisé CUPRA ou chez tout revendeur du réseau SEAT.

Le mastic de la partie intérieure de la bande de roulement du pneu enveloppe le corps étranger inséré et scelle le pneu provisoirement.

#### Pneus à profil unidirectionnel

Le flanc des pneus à profil unidirectionnel est repéré par des flèches. Respectez impérativement le sens de roulement ainsi indiqué. Cela vous garantit ainsi des propriétés de roulement optimales quant à

l'aquaplanage, l'adhérence, au bruit et à l'usure.

### Pose ultérieure d'accessoires

Les partenaires CUPRA ou les concessions SEAT connaissent les possibilités techniques relatives au remplacement ou à la pose ultérieures de pneus, jantes ou enjoliveurs de roues.

### Sigles de vitesse

Le sigle de vitesse indique la vitesse maximale autorisée pour les pneus.

P	max. 150 km/h (93 mph)
Q	max. 160 km/h (99 mph)
R	max. 170 km/h (106 mph)
O	max. 180 km/h (112 mph)
T	max. 190 km/h (118 mph)
U	max. 200 km/h (124 mph)
H	max. 210 km/h (130 mph)
V	max. 240 km/h (149 mph)
Z	max. 240 km/h (149 mph)
W	max. 270 km/h (168 mph)
Y	max. 300 km/h (186 mph)

Certains fabricants utilisent les sigles « ZR » pour les pneus avec une vitesse maximale autorisée supérieure à 240 km/h (149 mph).

### AVERTISSEMENT

- Des pneus neufs ne présentent pas encore d'adhérence optimale pendant les 500 premiers kilomètres. Conduisez donc avec la prudence qui s'impose – risque d'accident !
- Ne roulez jamais avec des pneus endommagés. Risque d'accident !
- Si, en cours de route, vous constatez des vibrations inhabituelles ou un tirage latéral de la direction, arrêtez-vous immédiatement et vérifiez l'état des pneus.
- N'utilisez pas de pneus déjà utilisés si vous ne connaissez pas les circonstances de leur utilisation précédente.

### Roues et pneus neufs

Nous vous conseillons de faire effectuer tous les travaux sur les pneus ou les roues par un atelier spécialisé. Ils possèdent les connaissances nécessaires et disposent des outils spéciaux et des pièces de rechange correspondantes.

• Même les pneus d'hiver perdent leur adhérence sur la glace. Si vous avez installé de nouveaux pneus, parcourez les 500 premiers kilomètres avec précaution et à vitesse modérée.

• Vous devez toujours utiliser des pneus du même type, de la même taille (diamètre de la roue) et, si possible, avec les mêmes sculptures pour les 4 roues.

• Lors du changement des pneus, ne changez pas qu'un seul pneu ; changez-en au moins deux d'un même essieu.

• Si vous souhaitez équiper votre véhicule d'une combinaison de pneus et de jantes différente de celle montée en usine, informez-vous auprès de votre atelier spécialisé avant de les acheter >>> 

Les dimensions des roues/pneus à utiliser sur votre véhicule figurent dans les documents d'accompagnement du véhicule (par exemple le certificat de conformité européen ou COC<sup>1)</sup>). Les documents d'accompagnement du véhicule diffèrent d'un pays à l'autre.

Dans le cas où le type de roue de secours diffère des roues normales, par exemple, dans le cas de pneus hiver ou de pneus particulièrement large, la roue de secours ne »

<sup>1)</sup> COC = *Certificate Of Conformity* (certificat de conformité).

doit être utilisée que brièvement en cas de crevaison, et en conduisant avec la modération qui convient. Elle doit être remplacée dès que possible par une roue normale.

Sur les véhicules à traction intégrale, les 4 roues doivent être équipées de pneus de mêmes marque, type et sculptures, afin que le système de traction ne soit pas endommagé par la différence de nombre de tours des roues. Par conséquent, en cas de crevaison, seule une roue de secours ayant le même diamètre que les pneus normaux doit être utilisée.

### Date de fabrication

La date de fabrication est indiquée sur le flanc du pneu (ou à l'intérieur de la roue) :

**DOT ... 2218 ...**

signifie par exemple, que le pneu a été fabriqué au cours de la semaine 22 de l'année 2018.

### AVERTISSEMENT

- Utilisez uniquement des combinaisons de pneus et de jantes, ainsi que des boulons de roue appropriés approuvés par CUPRA. Dans le cas contraire, le véhicule peut être endommagé et causer un accident.
- Pour des raisons techniques, il n'est pas possible d'utiliser les roues d'autres véhicules ; dans certains cas, même pas les roues du même modèle de véhicule.

- Assurez-vous toujours que les pneus que vous avez choisis adaptés. Les pneus de rechange ne doivent pas être exclusivement choisis pour leur taille nominale, car même s'ils ont la même taille nominale, ils peuvent varier considérablement selon le fabricant. Le manque de dégagement peut endommager les pneus ou le véhicule et, par conséquent, mettre en danger la sécurité routière. Risque d'accident !

- Utilisez des pneus de plus de 6 ans uniquement en cas d'urgence et conduisez avec la prudence requise.

- Sur votre véhicule, il est interdit de monter des pneus ayant des propriétés de roulement d'urgence ! Une telle utilisation peut endommager votre véhicule ou provoquer des accidents.

- Si des enjoliveurs sont installés ultérieurement, assurez-vous qu'ils permettent un passage d'air suffisant pour permettre au système de freinage de refroidir. Risque d'accident !

- Les modèles de jantes aérodynamiques et/ou avec des éléments plastiques vissés (conception plus fermée) augmentent la probabilité d'accumulation de gel et de neige sur la partie intérieure. Prenez cela en compte en fonction des situations de conduite, car l'accumulation de neige ou de gel sur les roues peut générer des vibrations sur le véhicule en circulant à plus de 40 km/h. Il est conseillé d'éliminer le gel et

la neige de l'intérieur des roues avec de l'eau chaude.

- Si vous conduisez sur des pistes de terre ou de gravier, la probabilité que des pierres restent coincées à l'intérieur des jantes avec des éléments plastiques augmente si vous circulez à grande vitesse ou de manière sportive. Si vous observez que des pierres sont restées coincées entre la jante d'aluminium et l'insert, vous pouvez essayer de les retirer avec de l'eau sous pression.

### Conseil antipollution

Les pneus usés doivent être éliminés conformément à la législation en vigueur.

### Nota

- Vous devez consulter un Centre d'assistance CUPRA quant à la possibilité de monter des jantes ou des roues de dimensions différentes de l'équipement d'origine CUPRA, ainsi qu'aux différentes combinaisons autorisées entre les essieux arrière (essieu 1) et avant (essieu 2).
- N'utilisez pas de pneus d'occasion dont vous ne connaissez pas les « antécédents ».

## Durée de vie des pneus

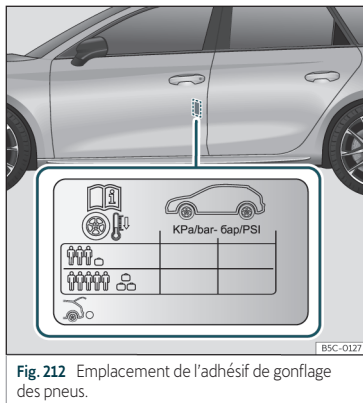

Fig. 212 Emplacement de l'adhésif de gonflage des pneus.

Les pneus ont une plus grande longévité lorsque vous les gonflez à la bonne pression et que vous adoptez un style de conduite modéré.

- Contrôlez la pression des pneus au moins une fois par mois et avant tout long trajet.
- Contrôlez toujours la pression de gonflage sur des pneus froids. Ne dégonflez pas les pneus chauds dont la pression est plus élevée.

• Si le véhicule est fortement chargé, adaptez la pression des pneus en conséquence »» fig. 212.

• Sur les véhicules équipés d'un indicateur de contrôle de la pression des pneus, conservez en mémoire la pression des pneus modifiée»» page 363 .

• Évitez de négocier les virages à vive allure et d'accélérer brutalement.

• Vérifiez de temps à autre si les pneus ne présentent pas une usure irrégulière.

### Pression de gonflage des pneus

Les valeurs de pression de gonflage figurent sur l'étiquette adhésive située sur la face arrière du cadre de la porte avant gauche »» fig. 212.

Une pression insuffisante ou excessive réduit considérablement la longévité des pneus et altère gravement les qualités routières du véhicule. La pression des pneus joue un rôle important surtout aux **vitesse élevées**.

Adaptez la pression de gonflage des pneus à la charge du véhicule. Si le véhicule est chargé au maximum, vous devez augmenter la pression de gonflage jusqu'à la valeur maximale de charge indiquée sur l'étiquette adhésive»» fig. 212 .

N'oubliez pas à cette occasion de contrôler également la pression de gonflage de la roue

de secours. Gonflez toujours cette roue à la pression maximale prévue pour le véhicule.

Dans le cas d'une roue de secours de taille réduite (125/70 R16 ou 125/70 R18), la gonflez à une pression de 4,2 bar comme indiqué sur l'autocollant de pression des pneus »» fig. 212.

### Style de conduite

Les virages pris à vive allure, les fortes accélérations et les coups de freins brusques (crissement des pneus) sont à l'origine d'une usure plus rapide des pneus.

### Équilibrage des roues

Les roues d'un véhicule neuf sont équilibrées. Cependant, diverses circonstances en cours d'utilisation provoquent des déséquilibres (voile) qui se manifestent sous la forme de vibrations sur le volant.

Un voile entraînant également une usure accrue de la direction, de la suspension et des pneus, il est conseillé de faire rééquilibrer les roues. Une roue doit en outre être rééquilibrée après le montage d'un pneu neuf et après chaque réparation de celle-ci.

### Défaut de géométrie

Un réglage incorrect de la géométrie des trains roulants entraîne non seulement une usure accrue des pneus, mais nuit également à la sécurité routière. En cas d'usure »

anormale des pneus, faites vérifier la position des roues par un partenaire CUPRA ou un service officiel SEAT.

### ⚠ AVERTISSEMENT

Une commande inappropriée des roues et des pneus peut provoquer des pertes soudaines de pression sur les pneus, le détachement de la bande de roulement, voire même l'éclatement d'un pneu.

- Le conducteur est responsable de la pression correcte de tous les pneus de son véhicule. La pression de gonflage recommandée est indiquée sur un autocollant >>> fig. 212.

- Vérifiez régulièrement la pression de gonflage des pneus et maintenez toujours la valeur de pression de gonflage indiquée. Si la pression du pneu est trop basse, ce dernier pourrait chauffer de manière excessive et provoquer un décollement de la bande de roulement, voire l'éclatement du pneu.

- Sur les pneus à froid, la pression devra toujours être celle indiquée sur l'autocollant >>> fig. 212.

- Vérifiez régulièrement la pression de gonflage avec les pneus à froid. Si nécessaire, réglez la pression des pneus montés avec les pneus à froid.

- Vérifiez régulièrement que les pneus ne présentent aucun signe d'usure ou d'autres dégâts.

- Ne dépassez jamais la vitesse et la charge maximale autorisée pour le type de pneus de votre véhicule.

### 🌿 Conseil antipollution

Le sous-gonflage des pneus augmente la consommation de carburant.

### Indicateurs d'usure

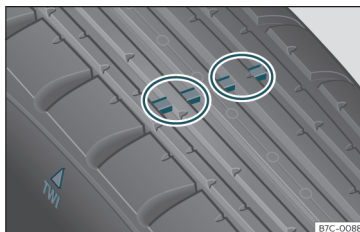

Fig. 213 Sculptures du pneu : indicateurs d'usure.

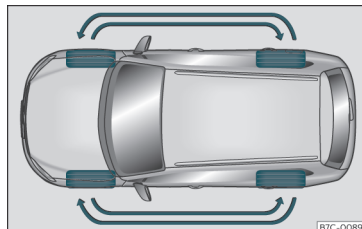

Fig. 214 Permutation des roues.

À la base des sculptures des pneus d'origine se trouvent, à intervalles réguliers et perpendiculairement au sens du roulement, des indicateurs d'usure de 1,6 mm de hauteur >>> fig. 213. Les lettres « TWI » ou des triangles sur le flanc du pneu indiquent la position des indicateurs d'usure.

La profondeur minimale de sculpture autorisée<sup>1)</sup> est atteinte lorsque les pneus sont usés jusqu'aux indicateurs d'usure. Remplacez les pneus par des nouveaux >>> ⚠.

### Permutation des roues

Pour assurer une usure régulière des quatre roues, il est conseillé de les permuter régulièrement selon le schéma >>> fig. 214. Tous

<sup>1)</sup> Observez la réglementation du pays où vous circulez.

les pneus présentent ainsi à peu près la même longévité.

### ⚠ AVERTISSEMENT

Les pneus doivent être changés au plus tard lorsque les indicateurs d'usure sont usés. S'il n'est pas fermé, il existe des risques d'accident !

- Cette observation est particulièrement vraie lorsque vous circulez dans de mauvaises conditions météorologiques, notamment en présence de pluie et de verglas. Il est important que la profondeur des sculptures des pneus soit la plus grande possible, et qu'elle soit à peu près égale sur les pneus de l'essieu avant et arrière.
- Une profondeur trop faible des sculptures se caractérise par une sécurité routière compromise notamment lors de manœuvres, en cas de risque d'« aquaplanage » en passant dans des flaques profondes, dans les virages ou au freinage.
- Si vous n'adaptez pas la vitesse aux conditions de circulation, vous risquez de perdre le contrôle de votre véhicule.

### Boulons de roue

Les jantes et les **boulons de roue** sont, de par leur conception, adaptés les uns aux autres. C'est pourquoi, lors de tout remplacement par d'autres jantes (roues avec des jantes en alliage léger ou avec des pneus d'hiver,

par exemple) il faut utiliser les boulons de roue correspondants ayant la longueur correcte et une forme de calotte adéquate. L'ajustement correct des roues et le bon fonctionnement du système de freinage en dépendent.

Les boulons de roue doivent être propres et ne pas gripper.

Pour le desserrage des boulons de roue anti-vol\*, il faut un adaptateur spécial» page 51.

### ⚠ AVERTISSEMENT

Les boulons de roue ne doivent jamais être graissés ni huilés.

- N'utilisez que des boulons de roue correspondant aux jantes.
- Si les boulons de roue sont serrés à un couple insuffisant, les jantes peuvent se détacher en cours de route – risque d'accident ! Un couple de serrage fortement majoré peut endommager les boulons de roue ou les filetages.

### ⓘ ATTENTION

Pour connaître le couple de serrage recommandé pour les boulons des jantes acier et alliage, consultez» page 53.

### Pneus d'hiver

– Équipez **les quatre** roues de pneus d'hiver.

- N'utilisez que des pneus d'hiver homologués pour votre véhicule.
- N'oubliez pas que les vitesses maxi autorisées du véhicule équipé de pneus d'hiver peuvent être inférieures à celles autorisées avec des pneus d'été.
- Veillez à ce que les pneus d'hiver présentent une profondeur de **sculptures** suffisante.
- Contrôlez la pression des pneus après que vous avez monté la roue. Respectez les valeurs indiquées sur la face arrière du cadre de la porte avant gauche» page 359.

En conditions de circulation hivernales, les qualités routières du véhicule sont nettement améliorées par l'utilisation de pneus d'hiver. Du fait de leur conception (largeur, mélanges de gommes, dessin des sculptures), les pneus d'été sont moins antidérapants sur la neige et le verglas. Cela vaut surtout pour les véhicules équipés de **pneus larges** ou **conçus pour les vitesses élevées** (lettres-repères H, V ou Y sur le flanc du pneu).

N'utilisez que des pneus d'hiver agréés pour votre véhicule. Les dimensions de ces pneus »

figurent dans les documents d'accompagnement du véhicule (par exemple le certificat de conformité CEE ou COC<sup>1)</sup>). Les documents d'accompagnement du véhicule diffèrent d'un pays à l'autre.

Les pneus d'hiver perdent beaucoup de leur efficacité lorsque la profondeur de leurs sculptures n'atteint plus que 4 mm.

Les pneus d'hiver perdent également leurs propriétés particulières par suite du **vieillessement** – et ce, même si la profondeur de leurs sculptures est encore nettement supérieure à 4 mm.

Les pneus d'hiver possèdent une lettre gravée qui indique la limite de vitesse» page 357.

Un **autocollant** correspondant doit être placé dans le champ de vision du conducteur sur les véhicules qui peuvent dépasser ces vitesses. Ces autocollants sont disponibles chez votre partenaire CUPRA, un service officiel SEAT et dans un atelier spécialisé.

Veillez tenir compte des réglementations qui pourraient être différentes en fonction du pays.

Vous pouvez utiliser des « pneus tous temps » à la place des pneus d'hiver.

### Utilisation de pneus d'hiver de type V

Sachez, si vous utilisez des pneus d'hiver de type V, que la vitesse maximale de 240 km/h (149 mph) **n'est pas toujours autorisée pour des raisons techniques et peut être considérablement restreinte sur votre véhicule**. La vitesse maximale pour ces pneus dépend directement des charges maximales autorisées sur essieux et de la capacité de charge indiquée pour les pneus montés sur le véhicule.

Adressez-vous de préférence à votre service spécialisé CUPRA ou votre service officiel SEAT pour déterminer, à l'aide des données véhicule et pneumatiques, la vitesse maximale autorisée pour vos pneus de type V.

#### AVERTISSEMENT

**Ne dépassez en aucun cas la vitesse maxi autorisée de vos pneus d'hiver – risque d'accident par suite d'une crevaison et de la perte de la maîtrise de votre véhicule.**

#### Conseil antipollution

**Une fois l'hiver passé, remontez les pneus d'été le moment venu. Si la température est supérieure à +7°C (+45°F), des pneus d'été amélioreront le comportement dynamique. Le bruit de roulement, l'usure et la con-**

sommation de carburant s'en verront réduits.

### Chaînes à neige

Les chaînes à neige doivent être montées **exclusivement sur les roues avant**, même sur les véhicules à **traction intégrale**.

- Après avoir parcouru quelques mètres, contrôlez qu'elles sont correctement placées ; modifiez leur position si nécessaire selon les consignes de montage du fabricant.
- Respectez la vitesse maxi de 50 km/h (30 mph).
- Malgré la pose des chaînes, s'il existe le risque de rester bloqué, il est vivement recommandé de désactiver le contrôle de traction (TCS) dans l'ESC» page 291, Activer et désactiver l'ESC et le TCS.

Lorsque les routes sont enneigées, les chaînes à neige améliorent non seulement la *motricité* mais aussi la *freinage*.

Pour des raisons techniques, l'utilisation de chaînes à neige n'est autorisée que sur certaines combinaisons de jantes et de pneus :

<sup>1)</sup> COC = *Certificate Of Conformity* (certificat de conformité).



Pneu	Jante	Chaînes
215/55 R17	7,5Jx17 ET40	Maillon de max. 15 mm.
225/55 R17	7,5Jx17 ET40	Maillon de max. 9 mm.
225/50 R18	8x18 ET40	
245/45 R18	8x18 ET40	
245/40 R19	8x19 ET40	

Les autres dimensions n'autorisent pas les chaînes.

En cas d'utilisation de chaînes à neige, retirez les enjoliveurs de roue avant de les poser.

### AVERTISSEMENT

Utiliser des chaînes inadaptées ou les monter de manière incorrecte peut provoquer des accidents et des dommages considérables.

- Utilisez toujours des chaînes à neige adaptées.
- Tenez compte des indications figurant dans la notice de montage jointe à vos chaînes à neige.
- Si vous circulez avec des chaînes à neige, ne dépassez jamais la vitesse maximale autorisée.

### ATTENTION

- Retirez les chaînes à neige sur les routes déneigées. Sinon les chaînes dégradent les

qualités routières, endommagent les pneus et se détériorent rapidement.

- Si les chaînes sont en contact direct avec la jante, elles peuvent la détériorer ou la rayer. CUPRA recommande de toujours utiliser des chaînes à neige recouvertes.

## Système de contrôle de la pression des pneus

### Témoin

#### Témoin allumé

La pression de gonflage d'une ou plusieurs roues est très inférieure à la valeur définie par le conducteur, ou le pneu présente des dommages structurels.

En outre, vous pouvez entendre un signal sonore d'avertissement et un message textuel sur l'écran du combiné d'instruments.

 **Arrêtez-vous !** Arrêtez le véhicule de manière sûre dès que possible. Vérifiez tous les pneus et toutes les pressions de gonflage. Remplacez les pneus endommagés.

#### Clignote

Anomalie dans le système.

Le témoin de contrôle clignote pendant environ 1 minute, puis reste allumé en permanence.

Si la pression de gonflage est correcte, débranchez le contact et reconnectez-le. Recalibrez l'indicateur de contrôle de la pression des pneus»» page 364 . Si le problème persiste, rendez-vous dans un atelier spécialisé.

En mettant le contact d'allumage, certains témoins d'alerte et de contrôle s'allument pendant quelques secondes pendant un contrôle de fonctionnement. Ils s'éteindront après quelques secondes.

### AVERTISSEMENT

Lisez et tenez compte des avertissements de sécurité »»  au chapitre Témoins d'alerte et de contrôle à la page 91.

### Indicateur de contrôle de la pression des pneus



**Fig. 215** Combiné d'instruments : avertissement de perte de pression des pneus.

Le système de contrôle de la pression des pneus compare les vitesses individuelles de chaque roue et, par conséquent, le rayon dynamique à l'aide des capteurs de l'ABS.

Si la circonférence de roulement d'une ou de plusieurs roues change, l'indicateur de contrôle de pression des pneus le signale sur le combiné d'instruments à l'aide d'un voyant et en avertissant le conducteur»» **fig. 215**. Quand un seul pneu est affecté, la position de celui-ci par rapport au véhicule sera toujours signalée.

**(!)** **Perte de pression : Contr. pression pneu avant gauche !**

### Modification de la circonférence de roulement

Le périmètre de roulement d'un pneu varie lorsque :

- La pression de gonflage est modifiée manuellement.
- La pression du pneu est insuffisante.
- La structure du pneu présente des imperfections.
- Le véhicule n'est pas à niveau pour un problème de charge.
- Les roues d'un essieu supportent plus de charge (avec une lourde charge, p. ex.).
- Le véhicule est doté de chaînes pour la neige.
- La roue de secours est montée.
- La roue d'un essieu a été remplacée.

L'indicateur de contrôle de la pression des pneus (!) peut réagir tardivement ou ne rien indiquer dans certaines circonstances (par exemple en cas de conduite sportive, sur des routes enneigées ou non goudronnées, si des chaînes sont posées).

### Calibrer l'indicateur de contrôle de la pression des pneus

Après avoir modifié la pression de gonflage ou changé une ou plusieurs roues, l'indicateur de contrôle de la pression des pneus doit être à nouveau calibré. Procédez de

même, par exemple, si vous permutez les roues avant et arrière.

- Mettez le contact d'allumage.
- Mémorisez la nouvelle pression de gonflage dans le système d'infodivertissement : touche de fonction **☺** > **☺** **Données > État du véhicule**»» page 95 .
- **OU** : rechercher dans le menu **Service** du combiné d'instruments»» page 76 .

Le système calibre automatiquement, lorsque le véhicule est en marche, la pression de gonflage fournie par le conducteur et les pneus montés. Après un long trajet à différentes vitesses, les valeurs programmées sont rassemblées et surveillées.

En cas de charges très lourdes sur les roues, par exemple, il faut augmenter la pression de gonflage jusqu'à la valeur à pleine charge recommandée avant le calibrage»» **fig. 212**.

### **⚠** AVERTISSEMENT

**Si les pneus sont gonflés à différentes pressions ou à une pression trop faible, ils risquent de s'endommager et de vous faire perdre le contrôle du véhicule, ce qui pourrait provoquer un accident grave, voire mortel.**

- Si le témoin (!) s'allume, vous devez immédiatement réduire la vitesse et éviter toute manœuvre soudaine de virage ou de freinage. Arrêtez-vous le plus rapidement

possible et contrôlez la pression et l'état de tous les pneus.

- Le système de contrôle de pression des pneus fonctionne correctement uniquement si tous les pneus à froid se trouvent à la bonne pression.
- Si le pneu n'est pas crevé et que son remplacement immédiat n'est pas nécessaire, rendez-vous à l'atelier spécialisé le plus proche à faible vitesse et faites vérifier et corriger la pression de gonflage.

### Nota

- Lorsque vous conduisez pour la première fois avec des pneus neufs à une vitesse élevée, ils peuvent se dilater légèrement, ce qui peut entraîner un avertissement de pression d'air.
- Lorsque le contact d'allumage est mis, si une pression de gonflage trop basse est détectée, un avertissement sonore retentira. En cas de défaut du système, un signal sonore retentit.
- Rouler sur des chemins de terre pendant une longue période ou conduire de manière sportive peut désactiver temporairement le TPMS. Le témoin indique un défaut mais disparaît lorsque l'état de la chaussée ou le style de conduite changent.
- Ne faites pas confiance uniquement au système de contrôle de la pression des pneus. Contrôlez les pneus régulièrement pour vous assurer que la pression de gon-

flage est correcte et que les pneus ne présentent aucun dégât, comme des trous, des entailles, des déchirures ou des boursouflures. Retirez d'éventuels objets du pneu, à condition qu'ils ne le perforent pas

- L'indicateur de contrôle de la pression des pneus ne fonctionne pas lorsque l'ESC ou l'ABS est défectueux»» page 288 .

## Roue de secours

### Emplacement et utilisation de la roue d'urgence

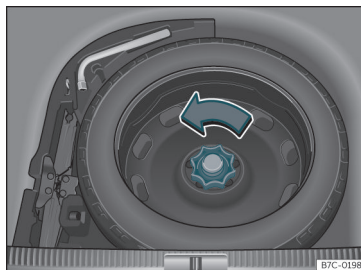

**Fig. 216** Dans le coffre à bagages : plancher de chargement soulevé.

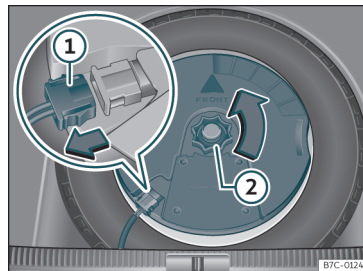

**Fig. 217** Dans le coffre à bagages : démonter le subwoofer.

La roue de secours se trouve sous le plancher de chargement dans le coffre à bagages et est fixée avec une molette.

La roue de secours a été conçue pour être utilisée pendant une courte période de temps. Rendez-vous dès que possible chez un partenaire CUPRA, un service officiel SEAT ou un atelier spécialisé pour faire contrôler et remplacer la roue.

La roue de secours ne doit pas être remplacée par la roue de secours d'un autre véhicule.

### Pour retirer la roue de secours

- Soulevez le plancher de chargement et laissez-le dans cette position pour pouvoir retirer la roue de secours»» page 147 .



- Tournez la molette dans le sens inverse des aiguilles d'une montre»» fig. 216 .
- Retirez la roue de secours.

### Extraction de la roue de secours sur des véhicules équipés du système BEATS Audio 10 haut-parleurs (avec subwoofer)\*

Pour retirer la roue de secours, il est d'abord nécessaire de démonter le subwoofer.

- *Véhicules non équipés d'un plancher de coffre à bagages modulable* : Tirez le tapis vers le haut pour l'extraire.
- *Véhicules équipés d'un plancher de coffre à bagages modulable* : relevez et fixez le plancher du coffre à bagages selon les instructions figurant au point»» page 147 .
- Déconnectez le câble du haut-parleur *subwoofer*»» fig. 217 ①.
- Dévissez la molette de fixation en la tournant dans le sens inverse des aiguilles d'une montre»» fig. 217 ②.
- Sortez le haut-parleur *subwoofer* et la roue de secours.
- Lors du remontage de la roue de rechange, placez soigneusement le *subwoofer* à la base de la jante. Lors de cette opération, la flèche « FRONT » figurant sur le *subwoofer* devra être orientée vers l'avant.
- Reconnectez le câble du haut-parleur et vissez avec énergie la molette dans le sens

des aiguilles d'une montre pour que l'ensemble *subwoofer* et roue soit bien fixé.

### Chaînes

La pose de chaînes à neige sur la roue de secours n'est pas autorisée pour des raisons techniques.

Si l'utilisation de chaînes à neige est indispensable, il faut, en cas de crevaison d'un pneu avant, monter la roue de secours à la place de l'une des roues arrière. Placez les chaînes à neige sur la roue arrière que vous déposerez et qui remplacera la roue avant crevée.

### ⚠ AVERTISSEMENT

- Après avoir monté la roue de secours, vous devez vérifier la pression des pneus dès que possible. Sinon, il existe un risque d'accident ! L'autocollant indiquant la pression de gonflage du pneu est apposé sur la face arrière du cadre de la porte avant gauche»» fig. 212 .
- Ne circulez pas à plus de 80 km/h (50 mph) avec la roue d'urgence : risque d'accident !
- Ne parcourez pas plus de 200 km avec une roue de secours.
- Évitez les accélérations à fond, les freinages brusques et ne prenez pas de virages à vive allure : risque d'accident !

• Ne roulez jamais avec plus d'une roue de secours – risque d'accident !

• Ne montez pas de pneu normal ni de pneu d'hiver sur la jante de la roue de secours.

• Si vous circulez avec une roue d'urgence, le système ACC risque de se déconnecter automatiquement pendant votre trajet. Désactivez le système avant de prendre la route.

## Entretien

### Service

### Périodicité d'entretien

#### Travaux d'entretien et plan de maintenance numérique

##### Dossier des travaux d'entretien réalisés (« Plan d'entretien numérique »)

Le concessionnaire spécialisé CUPRA, le concessionnaire du réseau SEAT ou l'atelier spécialisé enregistre les justificatifs de l'entretien dans un système centralisé. La documentation transparente de l'historique d'entretien permet de consulter à tout moment les travaux d'entretien réalisés. À l'issue de chaque révision, CUPRA recommande de demander un justificatif d'entretien indiquant tous les travaux figurant dans le système.

Lors de chaque nouvelle révision, le justificatif actuel est remplacé par sa mise à jour.

**Certains pays ne proposent pas le Plan d'entretien numérique. Dans ce cas, votre concessionnaire CUPRA ou tout concessionnaire SEAT vous informera de la documentation relative aux travaux d'entretien.**

#### Travaux d'entretien

Dans le plan de maintenance numérique, votre concessionnaire CUPRA, concessionnaire du réseau SEAT ou l'atelier spécialisé consigne les informations suivantes :

- La date de chaque révision.
- L'éventuelle recommandation d'une réparation particulière, par exemple le remplacement à venir des plaquettes de frein.
- Vos éventuelles demandes spécifiques concernant la révision. Votre Conseiller client les notera sur l'ordre de travail.
- Les composants ou fluides remplacés.
- L'échéance de la révision.

Le Service Mobilité Longue Durée est valable jusqu'à la révision suivante. Ces informations sont documentées lors de chaque révision.

Le type et le volume des travaux d'entretien varient d'un véhicule à l'autre. Les ateliers spécialisés peuvent vous indiquer les travaux spécifiques à votre véhicule.

#### AVERTISSEMENT

Si les révisions sont insuffisantes ou absentes et si la périodicité d'entretien n'est pas respectée, le véhicule peut tomber en panne en plein trafic et provoquer un accident, voire des blessures graves.

- Confiez les travaux d'entretien à un concessionnaire CUPRA, à un concessionnaire

du réseau SEAT ou à un atelier spécialisé agréé.

#### ATTENTION

CUPRA n'assume aucune responsabilité concernant les dommages subis par le véhicule en raison de travaux insuffisants ou de l'indisponibilité des pièces de rechange.

#### Nota

La réalisation de travaux d'entretien périodiques sur le véhicule contribue à la conservation de sa valeur ainsi qu'à son bon fonctionnement et à la sécurité routière. Pour ce faire, faites réaliser les travaux conformément aux consignes de CUPRA.

### Entretien fixe ou entretien flexible

Les services sont classés en deux catégories : **Service Entretien Intermédiaire** et **inspection**. L'indicateur de périodicité de révision de l'écran du combiné d'instruments rappelle au conducteur l'importance de la révision à venir.

En fonction de l'équipement, de la motorisation et des conditions d'utilisation du véhicule, le Service Entretien Intermédiaire s'applique à l'**Entretien fixe** ou à l'**Entretien flexible**. »

## Comment connaître le type d'entretien requis par votre véhicule ?

- Consultez les tableaux suivants :

Service Entretien Intermédiaire <sup>a)</sup>		
Num. PR	Type d'entretien	Périodicité d'entretien
Q11	Fixe	Tous les <b>5000 km</b> ou au bout de <b>1 an<sup>b)</sup></b>
Q12		Tous les <b>7 500 km</b> ou au bout de <b>1 an<sup>b)</sup></b>
Q13		Tous les <b>10000 km</b> ou au bout de <b>1 an<sup>b)</sup></b>
Q14		Tous les <b>15000 km</b> ou au bout de <b>1 an<sup>b)</sup></b>
Q16	Flexible	Selon l'indicateur de périodicité d'entretien

a) Les données se basent sur des conditions d'utilisation normales.

b) Selon la première éventualité.

Service Entretien <sup>a)</sup>
Selon l'indicateur de périodicité d'entretien

a) Les données se basent sur des conditions d'utilisation normales.

## Particularité de l'entretien flexible

Avec l'**entretien flexible**, vous ne devez effectuer le Service Entretien Intermédiaire qu'au moment où votre véhicule en a besoin. Pour calculer la périodicité, le système tient compte des conditions d'utilisation du véhicule et de votre style de conduite. L'entretien flexible se caractérise notamment par l'utilisation d'huile longue durée (LongLife) au lieu de l'huile moteur conventionnelle.

Veillez également tenir compte des indications relatives aux spécifications d'huile-moteur de la norme VW»» page 342.

**Si vous ne souhaitez pas opter pour l'entretien flexible, vous pouvez choisir l'entretien fixe. Néanmoins, ce choix peut avoir des répercussions quant au coût de l'entretien.** Votre Conseiller Client vous aidera volontiers à cet égard.

## Indicateur de périodicité d'entretien

Sur les véhicules CUPRA, la date des révisions s'affiche sur l'indicateur de périodicité d'entretien du combiné d'instruments »» page 86 ou dans le menu **Réglages du véhicule** du système d'infodivertissement »» page 92»» page 96.

L'indicateur de périodicité d'entretien indique la date des révisions comprenant une vidange d'huile-moteur ou une inspection. À l'occasion de la révision correspondante, d'autres travaux complémentaires nécessai-

res peuvent être réalisés, notamment la vidange du liquide de frein et le remplacement des bougies.

## Informations sur les conditions d'utilisation

La périodicité et les forfaits de services prescrits se basent généralement sur des **conditions d'utilisation normales**.

Si le véhicule est utilisé dans des **conditions difficiles**, certains travaux devront être réalisés avant la prochaine date de révision prévue, voire entre les deux dates de révision prévues.

## Les conditions d'utilisation difficiles englobent notamment :

- L'utilisation de carburant à forte teneur en soufre.
- La réalisation fréquente de trajets courts.
- Le fait de laisser longtemps le moteur tourner au ralenti (taxis, etc.).
- L'utilisation du véhicule dans des zones poussiéreuses.
- L'utilisation fréquente du véhicule avec une remorque (en fonction de l'équipement).

- L'utilisation principale du véhicule dans des situations de circulation dense comprenant des arrêts intermittents, par exemple en ville.
- L'utilisation du véhicule principalement en hiver.

Ces conditions ont une incidence particulière sur les composants suivants (en fonction de l'équipement) :

- Filtre à poussière et à pollen
- Filtre à allergènes Air Care
- Filtre à air
- Courroie crantée
- Filtre à particules
- Huile moteur

Le Conseiller Client de votre atelier spécialisé vous indiquera s'il est nécessaire de faire effectuer certaines opérations à une fréquence plus élevée que la périodicité d'entretien normale, compte tenu des conditions d'utilisation de votre véhicule.

#### AVERTISSEMENT

Si les révisions sont insuffisantes ou absentes et si la périodicité d'entretien n'est pas respectée, le véhicule peut tomber en panne en plein trafic et provoquer un accident, voire des blessures graves.

- Confiez les travaux de d'entretien à un concessionnaire CUPRA, à un concession-

naire du réseau SEAT ou à un atelier spécialisé.

#### ATTENTION

CUPRA n'assume aucune responsabilité concernant les dommages subis par le véhicule en raison de travaux insuffisants ou de l'indisponibilité des pièces de rechange.

#### Forfaits de service

Les forfaits de services comprennent l'ensemble des **travaux d'entretien** nécessaires à la sécurité de conduite et au fonctionnement du véhicule (**en fonction des conditions d'utilisation et de l'équipement de celui-ci**, notamment quant au moteur, à la boîte de vitesses ou aux fluides). Les travaux d'entretien sont regroupés en *travaux d'inspection et travaux de révision*. Consultez les détails des travaux nécessaires à votre véhicule auprès de :

- Votre concessionnaire CUPRA
- Votre concessionnaire du réseau SEAT
- Votre atelier spécialisé

Les forfaits de services peuvent varier pour des raisons techniques (développement constant des composants). Votre concessionnaire spécialisé CUPRA, un concessionnaire du réseau SEAT ou un atelier spécialisé

reçoit toujours des informations actualisées sur les éventuelles modifications.

## Offres de service supplémentaires

### Pièces de rechange homologuées

Les pièces de rechange d'origine SEAT ont été conçues pour les véhicules de la marque et agréées par SEAT dans une optique de sécurité. Ces pièces répondent en tout point aux prescriptions du constructeur quant à leur conception, leurs cotes et leur matériau. Les pièces de rechange d'origine SEAT ont été conçues exclusivement pour votre véhicule. Nous vous recommandons donc d'utiliser uniquement les pièces de rechange d'origine SEAT. SEAT n'assume aucune responsabilité quant la sécurité et l'adéquation des pièces d'autres fabricants.

### Les pièces d'échange homologuées

Conformes aux spécifications du fabricant, les pièces d'échange homologuées constituent un service supplémentaire offrant la possibilité de remplacer des ensembles complets, dont, parmi les plus connus : moteur allégé, boîtes de vitesses, culasses, »

éléments de commande, éléments électriques, etc.

Il s'agit naturellement de **pièces homologuées** présentant des caractéristiques identiques aux pièces de série et disposant également de la garantie des pièces de rechange homologuées.

### Accessoires d'origine

Nous vous recommandons d'utiliser uniquement les accessoires d'origine CUPRA et les accessoires approuvés par SEAT pour votre véhicule. Nous avons contrôlé la fiabilité, la sécurité et l'adéquation de ces accessoires à votre modèle de véhicule. CUPRA n'assume aucune responsabilité quant à la sécurité et l'adéquation des pièces d'autres fabricants.

### Service Mobilité (Service Mobility)

Dès l'achat de votre nouvelle CUPRA, vous profiterez des avantages et des garanties du Service Mobilité.

Au cours des deux premières années suivant l'achat, votre nouvelle CUPRA est automatiquement couverte par le Service Mobilité, sans frais supplémentaires.

Si vous souhaitez continuer à bénéficier de ce service, vous pouvez le prolonger pourvu

que vous effectuiez les services d'inspection ou de maintenance recommandés dans un service spécialisé CUPRA ou service officiel SEAT.

Si votre véhicule CUPRA est immobilisé à la suite d'une panne ou d'un accident, nos services d'assistance vous permettront de reprendre la route.

Veuillez noter que le Service Mobilité varie en fonction du pays où a été vendu le véhicule. Pour plus d'informations, consultez votre concessionnaire CUPRA, un concessionnaire du réseau SEAT ou le site Web CUPRA de votre pays.

## Garantie

### Garantie de fonctionnement contre tout défaut

Les services spécialisés CUPRA ou services officiels SEAT garantissent le parfait état des véhicules neufs. Consultez le contrat de vente ou la documentation complémentaire ou additionnelle fournie par votre Service Technique SEAT précisant les détails des conditions ainsi que les délais de la garantie. Pour plus d'informations à ce sujet, contactez votre service spécialisé CUPRA ou le service officiel SEAT.

### Garantie commerciale pour la batterie à haute tension de véhicules électriques et hybrides de SEAT S.A.

1. En complément des garanties mentionnées précédemment, le concessionnaire SEAT vendeur octroie aux batteries à haute tension des véhicules qu'il a vendus une garantie de 8 ans ou de 160 000 km, selon ce qui est atteint en premier, contre tout défaut de matériel ou de finition
2. La réduction de la capacité de la batterie au fil du temps dépend du composant en soi et il ne constitue aucun défaut aux effets de la garantie à condition que cette valeur ne soit pas inférieure à 70 % de la capacité utile avant l'échéance des 8 ans ou des 160 000 km, selon ce qui est atteint en premier.
3. La garantie sur les batteries à haute tension sera annulée si le défaut est dû à un usage, un traitement ou un entretien non conforme aux consignes figurant dans la notice d'utilisation. Cela s'applique tout particulièrement pour la charge de la batterie.
4. À l'exception de la durée de la garantie, toutes les conditions relatives à la garantie légale du concessionnaire SEAT vendeur (conditions requises, critères d'évaluation de l'absence de défaut, raisons de l'exclusion, traitement des droits aux prestations, entrée en vigueur, début et domaine de validité de la garantie, etc.), s'appliquent de manière



complémentaire à la batterie à haute tension.

## Entretien du véhicule

### Entretien et nettoyage

#### Observations de base

Des soins réguliers et appropriés contribuent au maintien de la valeur de votre véhicule. Il peut également s'agir d'une condition indispensable pour faire valoir votre droit à la garantie en cas de dommages dus à la corrosion ou de défauts de peinture de la carrosserie.

Les ateliers spécialisés disposent des produits d'entretien nécessaires. Veuillez tenir compte des recommandations d'application figurant sur l'emballage.

#### AVERTISSEMENT

- En cas d'emploi abusif, les produits d'entretien peuvent être dangereux pour la santé.
- Rangez les produits d'entretien en lieu sûr, hors de portée des enfants. Risque d'intoxication !

#### Conseil antipollution

- Optez pour des produits d'entretien préservant l'environnement.
- Les restes de produits d'entretien ne doivent pas être jetés aux ordures ménagères.

#### Lavage du véhicule

Plus les dépôts (restes d'insectes, fientes d'oiseaux, retombées résineuses sous les arbres, sels de déneigement, etc.) restent collés longtemps à la surface du véhicule, plus leur action est destructrice. Les températures élevées (ensoleillement intense, etc.) renforcent leur action corrosive.

Avant de laver le véhicule, faites ramollir les particules grossières à grande eau.

Pour éliminer la saleté incrustée, par exemple les excréments d'insectes ou la résine, nous vous recommandons d'employer un chiffon en microfibre et beaucoup d'eau.

Faites également nettoyer les soubassements du véhicule à l'issue de la période d'utilisation des sels de déneigement en hiver.

#### Nettoyeurs haute pression

Si vous utilisez un nettoyeur haute pression, respectez impérativement les consignes de commande données par le fabricant. Ceci vaut en particulier pour la pression et la distance entre le jet d'eau et le véhicule.

N'orientez pas le jet d'eau directement vers les joints des glaces latérales, des portes, des caches ni du toit panoramique en verre\*. Cette consigne vaut également pour les pneus, les tubes flexibles en caoutchouc, le matériau insonorisant, les capteurs\* et »

l'objectif des caméras\*. Respectez une distance minimale de 40 cm.

N'employez pas de nettoyeur haute pression pour éliminer la neige ou la glace.

N'utilisez en aucun cas de buses à jets ronds ni de fraises de nettoyage.

La température de l'eau ne doit pas dépasser 60 °C.

### Installations de lavage automatique

Aspergez le véhicule avant de le laver.

Fermez les glaces et le toit panoramique en verre\* et désactivez les essuie-glaces. Observez les consignes de l'opérateur de l'installation de lavage automatique, en particulier si votre véhicule possède des pièces séparables.

SEAT recommande les installations de lavage sans brosse.

### Lavage à la main

Nettoyez votre voiture à l'aide d'une éponge douce ou d'une brosse de lavage en procédant de haut en bas. Utilisez des produits de nettoyage sans dissolvant.

### Lavage à la main des véhicules à peinture mate

Pour éviter d'endommager le véhicule lors du lavage, éliminez d'abord la poussière et

les saletés les plus grossières. Pour éliminer les débris d'insectes, les taches de graisse et les traces de doigts, SEAT vous recommande d'utiliser un produit de nettoyage spécial peintures mates.

Appliquez le produit avec un chiffon en microfibre. Pour éviter d'endommager la surface de la peinture, évitez d'exercer une pression excessive.

Rincez à grande eau. Nettoyez ensuite le véhicule avec un produit de nettoyage neutre et un chiffon doux en microfibre.

Rincez à nouveau le véhicule à grande eau puis laissez-le sécher à l'extérieur. Éliminez les possibles traces d'eau avec une peau de chamois.

### ⚠ AVERTISSEMENT

- Lavez le véhicule uniquement après avoir coupé le contact ou selon les consignes de l'opérateur de l'installation de lavage automatique. Risque d'accident !
- Protégez-vous contre les pièces métalliques pointues ou coupantes lorsque vous nettoyez les soubassements ou la partie intérieure des passages de roues. Risque de coupures !
- Suite au nettoyage, l'action des freins est parfois retardée en raison de l'humidité ou, en hiver, à la glace présente sur les disques et les plaquettes de frein. Risque d'acci-

**dent ! Les freins doivent d'abord être séchés par freinage.**

### ⓘ ATTENTION

- Si vous lavez le véhicule dans une installation de lavage automatique, rabattez les rétroviseurs pour éviter de les endommager. Les rétroviseurs extérieurs rabattables électriquement\* doivent uniquement être rabattus et déployés électriquement !
- Ne lavez pas votre voiture en plein soleil. Risque d'endommagement de la peinture !
- N'utilisez pas d'éponge pour nettoyer les restes d'insectes, ni d'éponge abrasive de cuisine ou de type similaire. Risque d'endommagement de la surface !
- Pièces du véhicule revêtues de peinture mate :
  - N'utilisez pas de produits de lustrage ni de cires dures. Risque d'endommagement de la surface !
  - Ne sélectionnez jamais de programme de lavage comprenant un traitement à la cire. Vous risqueriez de nuire à l'aspect de la peinture mate.
  - N'appliquez jamais d'autocollant ni d'étiquette magnétique sur les pièces revêtues de peinture mate afin d'éviter de les abîmer.

## Conseil antipollution

Lavez votre véhicule uniquement aux endroits prévus à cet effet. Ces installations sont préparées de manière à ne pas rejeter l'eau de lavage potentiellement souillée d'huile dans les égouts.

## Consignes de nettoyage et d'entretien

Les tableaux suivants indiquent le nettoyage et l'entretien de chaque composant du véhicule. Leur contenu est proposé uniquement à titre de recommandation. Adressez-vous à votre atelier spécialisé pour toute question spécifique ou concernant un composant non mentionné. Veuillez observer les consignes respectives » »  au chapitre Les éléments suivants requièrent des soins particuliers ... à la page 376.

## Nettoyage de l'extérieur

### Balais d'essuie-glace

Problème	Solution
Saletés	Chiffon doux et essuie-glace

### Projecteurs/groupe optique arrière

Problème	Solution
Saletés	Éponge douce et solution de savon neutre <sup>a)</sup>

<sup>a)</sup> Solution au savon neutre : deux cuillères à soupe maximum dans 1 litre d'eau

### Capteurs/objectifs de caméra

Problème	Solution
Saletés	<i>Capteurs</i> : avec un chiffon doux imbibé de produit de nettoyage sans solvant <i>Objectifs de la caméra</i> : avec un chiffon doux imbibé de produit de nettoyage sans alcool
Neige/glace	Brosse manuelle/aérosol antigel sans dissolvant

### Roues

Problème	Solution
Sel antigel	Eau
Poussière d'abrasion des freins	Produit de nettoyage spécial sans acide

### Tuyau d'échappement final

Problème	Solution
Sel antigel	Eau, le cas échéant accompagnée d'un produit de nettoyage adapté à l'acier inoxydable

### Enjoliveurs/moulures

Problème	Solution
Saletés	Solution de savon neutre <sup>a)</sup> , le cas échéant accompagnée d'un produit de nettoyage adapté à l'acier inoxydable

<sup>a)</sup> Solution au savon neutre : deux cuillères à soupe maximum dans 1 litre d'eau

### Peinture

Problème	Solution
Défaut au niveau de la peinture	Consulter le code de la couleur de la peinture chez un concessionnaire et effectuer la restauration à l'aide d'un crayon de retouche
Carburant déversé	Rincer immédiatement à l'eau
Dépôt d'oxyde ambiant	Appliquer un produit d'élimination d'oxyde ambiant puis traiter à la cire dure. Adressez-vous à votre atelier spécialisé pour toute question
Corrosion	Confiez l'élimination à votre atelier spécialisé
L'eau ne perle pas sur la peinture propre	Traiter à la cire dure (au minimum deux fois par an)

»

Problème	Solution
Absence d'éclat en dépit de l'entretien/peinture peu visible	Traiter avec un produit de lustrage puis appliquer un conservateur de peinture si le produit de lustrage employé ne contient pas d'ingrédients de conservation
Dépôts (restes d'insectes, fientes d'oiseau, résine, sels antigel, etc.)	Ramollir immédiatement avec de l'eau et éliminer avec un chiffon en microfibre
Saletés à base de graisse (produits cosmétiques, crème solaire, etc.)	Éliminer immédiatement avec une solution de savon neutre <sup>a)</sup> et un chiffon doux

<sup>a)</sup> Solution au savon neutre : deux cuillères à soupe maximum dans 1 litre d'eau

### Pièces en fibre de carbone

Problème	Solution
Saletés	Nettoyer comme les pièces peintes»» page 371

### Films décoratifs

Problème	Solution
Saletés	Éponge douce et solution de savon neutre <sup>a)</sup>

<sup>a)</sup> Solution au savon neutre : deux cuillères à soupe maximum dans 1 litre d'eau

## Nettoyage intérieur

### Glaces

Problème	Solution
Saletés	Appliquer du liquide lave-glace puis sécher avec un chiffon

### Enjoliveurs/mouleurs

Problème	Solution
Saletés	Solution de savon neutre <sup>a)</sup>

<sup>a)</sup> Solution au savon neutre : deux cuillères à soupe maximum dans 1 litre d'eau

### Pièces en plastique

Problème	Solution
Saletés	Chiffon humide
Saletés incrustées	Solution de savon neutre <sup>a)</sup> , le cas échéant accompagnée d'un produit de nettoyage pour plastique sans dissolvant

<sup>a)</sup> Solution au savon neutre : deux cuillères à soupe maximum dans 1 litre d'eau

### Écrans/ combiné d'instruments

Problème	Solution
Saletés	Chiffon doux et nettoyant pour écrans à cristaux liquides

## Panneaux de commandes

Problème	Solution
Saletés	Pinceau doux puis éponge douce imbibée de solution de savon neutre <sup>a)</sup>

<sup>a)</sup> Solution au savon neutre : deux cuillères à soupe maximum dans 1 litre d'eau

## Ceintures de sécurité

Problème	Solution
Saletés	Solution de savon neutre <sup>a)</sup> , laisser sécher avant d'enrouler

<sup>a)</sup> Solution au savon neutre : deux cuillères à soupe maximum dans 1 litre d'eau

## Tissus, cuir artificiel, microfibre

Problème	Solution
Particules de saleté adhérent à la surface	Aspirateur

Saletés à base d'eau (café, thé, sang, etc.)

Chiffon absorbant et solution de savon neutre<sup>a)</sup>

Saletés à base de graisse (huile, maquillage, etc.)

Appliquer une solution au savon neutre<sup>a)</sup>. Absorber les particules de graisse dissoutes et la peinture puis sécher par petites touches avec un chiffon absorbant. Le cas échéant, traiter ensuite à l'eau.

Problème	Solution
Saletés spéciales (stylo à bille, vernis à ongles, colorant de dispersion, cirage, etc.)	Détachant spécial. Sécher par petites touches avec un matériau absorbant. Le cas échéant, traiter en suite avec une solution de savon neutre <sup>a)</sup>

<sup>a)</sup> Solution au savon neutre : deux cuillères à soupe maximum dans 1 litre d'eau

### Cuir naturel

Problème	Solution
Saleté récente	Chiffon en coton et solution de savon neutre <sup>a)</sup>
Saletés à base d'eau (café, thé, sang, etc.)	Taches récentes : chiffon absorbant Taches sèches : détachant pour cuir
Saletés à base de graisse (huile, maquillage, etc.)	Taches récentes : chiffon absorbant et détachant pour cuir Taches sèches : aérosol dissolvant pour graisse
Saletés spéciales (stylo à bille, vernis à ongles, colorant de dispersion, cirage, etc.)	Détachant spécial cuir

Problème	Solution
Entretien	Appliquer régulièrement et après chaque nettoyage une crème de soin avec protection solaire et effet imprégnant, employer une crème de conservation de la couleur le cas échéant

<sup>a)</sup> Solution au savon neutre : deux cuillères à soupe maximum dans 1 litre d'eau

### Pièces en fibre de carbone

Problème	Solution
Saletés	Nettoyer comme les pièces en plastique

### Les éléments suivants requièrent des soins particuliers ...

#### Projecteurs/groupes optiques arrière

- Ne nettoyez jamais les projecteurs ni les groupes optiques arrière avec un chiffon ou une éponge sèche.
- N'utilisez pas de produit de nettoyage à base d'alcool. Risque de fissures !

#### Roues

- N'utilisez pas de produit de lustrage pour peinture ni d'autre produit abrasif.
- Si la couche de protection de la peinture a été abîmée (impacts de pierre, éraflures.

etc.), veuillez procéder immédiatement à la réparation.

#### Objectifs de la caméra

- N'utilisez jamais d'eau tiède ou chaude pour retirer la neige ou le givre de l'objectif. Risque de fissuration de l'objectif !
- N'utilisez jamais de produit d'entretien abrasif ou à base d'alcool pour nettoyer l'objectif de la caméra. Risque de rayures et de fissures !

#### Glaces

- Retirez la neige et le givre des glaces et des rétroviseurs extérieurs avec une raclette en matière plastique. Afin d'éviter les rayures lors du nettoyage, poussez la raclette dans un seul sens, sans va-et-vient.
- Ne retirez pas la neige ou le givre des glaces et des rétroviseurs avec de l'eau chaude ou tiède. Risque de fissuration de la glace !
- Pour éviter d'endommager le système de chauffage de la lunette arrière, n'apposez aucun autocollant sur les fils chauffants.

#### Enjoliveurs/mouleurs

- N'utilisez pas produit d'entretien ou de nettoyage à base d'alcool.

#### Peinture

- Avant d'appliquer un produit de lustrage ou d'entretien, le véhicule doit être exempt »

de saletés et de poussières. Risque de rayures !

- N'appliquez pas de produit de lustrage ou d'entretien en plein soleil. Risque d'endommagement de la peinture !
- Les dépôts d'oxyde ambiant ne doivent pas être éliminés par polissage. Risque d'endommagement de la peinture !
- Éliminez immédiatement les produits cosmétiques et la crème solaire. Risque d'endommagement de la peinture !

### Écrans/combiné d'instruments

- Les écrans, le combiné d'instruments et leurs enjoliveurs ne doivent pas être nettoyés à sec. Risque de rayures !
- Veillez à éteindre et laisser refroidir le combiné d'instruments avant de le nettoyer.
- Veillez à ne pas introduire de liquide entre le combiné d'instruments et l'enjoliveur. Risque de dommage !

### Panneaux de commandes

- Veillez à ne pas introduire de liquide dans les panneaux de commandes. Risque de dommage !

### Ceintures de sécurité

- Ne démontez pas les ceintures de sécurité pour les nettoyer.
- Les ceintures de sécurité et leurs composants ne doivent jamais être nettoyés avec

des produits chimiques ni entrer en contact avec des liquides caustiques, des solvants ou des objets tranchants ou pointus. Risque d'endommagement du tissu !

- Faites remplacer les ceintures de sécurité par un atelier spécialisé si les fibres des sangles, les ancrages, l'enrouleur automatique ou le boîtier de verrouillage sont endommagés.

### Tissus/cuir artificiel/microfibre

- Ne traitez pas le cuir artificiel/microfibre avec des produits d'entretien du cuir, des solvants, de l'encaustique, du cirage, du détachant ou des produits similaires.
- En cas de difficulté à éliminer une tache, adressez-vous à un atelier spécialisé. Vous éviterez ainsi tout dommage.
- N'utilisez en aucun cas un nettoyeur à vapeur, une brosse ou une éponge dure pour effectuer le nettoyage.
- N'activez pas le chauffage des sièges\* pour les sécher.
- Les objets coupants des vêtements tels que les fermetures éclair, les œillets et les ceintures peuvent détériorer la surface.
- Les bandes autoagrippantes, notamment celles des vêtements, peuvent endommager le revêtement du siège. Veillez à fermer les bandes autoagrippantes.

### Cuir naturel

- Ne traitez jamais le cuir avec des solvants, de l'encaustique, du cirage, du détachant ou des produits similaires.
- Les objets coupants des vêtements tels que les fermetures éclair, les œillets et les ceintures peuvent détériorer la surface.
- N'utilisez en aucun cas un nettoyeur à vapeur, une brosse ou une éponge dure pour effectuer le nettoyage.
- N'activez pas le chauffage des sièges\* pour les sécher.
- Ne laissez pas le cuir exposé en plein soleil pendant une période prolongée pour éviter toute décoloration. Si le véhicule est garé pendant une période prolongée au soleil, recouvrez les sièges en cuir pour les protéger des rayons directs du soleil.

### AVERTISSEMENT

Ne pas traiter le pare-brise avec des produits de traitement de vitres hydrofuges. En cas de mauvaise visibilité, par exemple par temps de pluie, dans l'obscurité ou lorsque l'angle du soleil est rasant, l'éblouissement peut être encore plus important. Risque d'accident ! Il est également possible que les balais d'essuie-glace broutent.

### Nota

- Les restes d'insectes peuvent être éliminés bien plus facilement d'une peinture

ayant récemment fait l'objet d'un traitement d'entretien.

- Les traitements d'entretien réguliers peuvent éviter la formation de dépôts d'oxyde ambiant.

## Immobilisation du véhicule

Si vous souhaitez immobiliser le véhicule pendant une longue période, adressez-vous à un atelier spécialisé. Il vous conseillera volontiers quant aux mesures à prendre concernant la protection anticorrosion, l'entretien et le stockage.

Respectez cependant les consignes générales relatives à la batterie» page 350.

## Accessoires et modifications techniques

### Accessoires, pièces de rechange et travaux de réparation

#### Breve introduction

Faites-vous conseiller avant d'acheter des accessoires et pièces de rechange.

Votre véhicule offre un haut niveau de sécurité active et passive. Pour la pose ultérieure d'accessoires ou le remplacement de certaines pièces, faites-vous conseiller par un service spécialisé CUPRA ou le service officiel SEAT. Votre service officiel vous informe volontiers sur l'utilité, les dispositions légales et les recommandations de l'usine concernant les accessoires et pièces de rechange.

Nous vous recommandons d'utiliser des **accessoires CUPRA** et des **pièces d'origine CUPRA®**. Les services spécialisés CUPRA ou les services officiels SEAT en effectuent bien entendu aussi la pose de façon professionnelle.

Les **appareils installés en deuxième monte** et ayant une incidence directe sur la maîtrise du véhicule par son conducteur, comme les **régulateurs de vitesse** ou les **systèmes d'amortisseurs à régulation électronique**,

doivent être porteurs du label **e** (marque d'homologation de l'Union européenne), et homologués pour votre véhicule.

Le raccordement de **dispositifs électriques supplémentaires** tels que les glacières électriques, les ordinateurs ou les ventilateurs, qui n'ont pas d'incidence directe sur la maîtrise du véhicule par son conducteur, n'est possible que si ces équipements sont porteurs du label **CE** (déclaration de conformité des fabricants au sein de l'Union européenne).

#### AVERTISSEMENT

**Ne fixez jamais d'accessoires, tels que des supports de téléphone ou des porte-gobelets, sur les caches ou dans la zone de déploiement des airbags. Risque de blessures lors d'un accident avec déclenchement des airbags !**

#### Modifications techniques

Toute intervention au niveau des composants électroniques, de leurs logiciels, du câblage et du transfert de données peut provoquer des dysfonctionnements.

Veillez noter que votre concessionnaire spécialisé CUPRA ou concessionnaire du réseau SEAT ne peut pas prendre en charge les dommages causés par une mauvaise exécution de travaux sur le véhicule. »

Par conséquent, nous vous recommandons de confier aux services spécialisés CUPRA ou services officiels SEAT la réalisation des travaux nécessaires avec des **pièces d'origine CUPRA®**.

#### AVERTISSEMENT

Les travaux et modifications effectués de façon non professionnelle sur votre véhicule peuvent provoquer des dysfonctionnements – risque d'accident.

### Émetteurs-récepteurs radio et matériel de bureau

#### Émetteurs-récepteurs radio fixes

L'installation en seconde monte dans le véhicule d'émetteurs-récepteurs radio est en général soumis à autorisation. CUPRA autorise la pose de tels équipements homologués sous réserve des conditions suivantes :

- L'installation de l'antenne s'effectue correctement.
- L'antenne doit être montée à l'extérieur du véhicule (en utilisant des câbles blindés et un adaptateur d'antenne non réfléchissant).
- La puissance d'émission effective à la base de l'antenne ne dépasse pas 10 W.

Pour la pose et l'utilisation d'émetteurs-récepteurs radio *plus puissants*, renseignez-

vous auprès de votre service spécialisé CUPRA ou service officiel SEAT ou d'un atelier spécialisé.

#### Émetteurs-récepteurs radio mobiles

L'utilisation de téléphones mobiles ou d'émetteurs-récepteurs radio de commercialisation courante peut perturber le fonctionnement de l'électronique dans votre véhicule. Les causes peuvent être les suivantes :

- Absence d'antenne extérieure.
- Antenne extérieure mal montée.
- Puissance d'émission supérieure à 10 W.

C'est pourquoi vous ne devez pas faire fonctionner à *l'intérieur du véhicule* des appareils portables (téléphone mobile ou émetteur-récepteur radio) sans antenne extérieure ou avec une antenne extérieure montée de manière incorrecte >>> .

En outre, tenez compte du fait que seule une antenne *extérieure* permet d'atteindre la portée maximale des appareils.

#### Équipement à usage professionnel

L'installation en deuxième monte d'appareils à usage domestique ou professionnel dans le véhicule n'est autorisée que s'ils n'ont pas d'incidence sur la maîtrise directe du véhicule par son conducteur et s'ils disposent d'un label **CE**. Quant aux appareils installés en

deuxième monte qui peuvent avoir une incidence sur la maîtrise du véhicule par son conducteur, ils doivent toujours avoir été homologués pour votre véhicule et disposer du label e.

#### AVERTISSEMENT

Les téléphones mobiles ou émetteurs-récepteurs radio utilisés dans l'habitacle, sans antenne extérieure ou avec une antenne extérieure mal installée, peuvent causer des problèmes de santé dus à l'exposition à des champs électromagnétiques trop intenses.

#### Nota

- L'installation en seconde monte d'appareils électriques ou électroniques dans ce véhicule affecte son homologation et peut mener, dans certaines circonstances, à l'annulation de son certificat de réception.
- Veuillez respecter les instructions de commande des téléphones mobiles et émetteurs-récepteurs radio.



### Informations destinées à l'utilisateur

### Informations destinées à l'utilisateur

### Informations enregistrées par les unités de contrôle

#### Stockage des données sur les accidents (Event Data Recorder)

Votre véhicule est équipé d'un dispositif de stockage des informations sur les accidents (EDR).

La fonction de l'EDR consiste à enregistrer des informations en cas d'accident léger ou grave. Ces informations sont utiles à l'analyse du comportement des différents systèmes du véhicule.

L'EDR enregistre pendant une courte durée (en général moins de 10 secondes) les informations dynamiques de conduite ainsi que des informations liées aux systèmes de retenue, notamment :

- Le fonctionnement des différents systèmes du véhicule.

- Le port éventuel des ceintures de sécurité par le conducteur et les passagers.
- La force avec laquelle la pédale d'accélérateur ou de frein a été actionnée.
- La vitesse du véhicule.

Ces informations aident à mieux comprendre les circonstances de l'accident.

Par conséquent, les informations liées aux systèmes d'aide à la conduite sont enregistrées. Il s'agit notamment d'informations indiquant, par exemple, si ces systèmes étaient inactifs ou en action, si leur action a influé sur le comportement dynamique du véhicule en faisant dévier sa trajectoire dans les situations précédemment décrites, en accélérant ou en décélérant.

En fonction de l'équipement du véhicule, il s'agit notamment d'informations relatives aux systèmes suivants :

- Régulateur de vitesse adaptatif ACC.
- Système d'assistance au freinage d'urgence (Front Assist).
- Aide au stationnement (Park Pilot).
- Assistant aux manœuvres de stationnement (Park Assist).
- Assistant de maintien de voie (Lane Assist)

Les informations de l'EDR sont enregistrées uniquement lors de certains accidents. Dans

les conditions de conduite normales, aucune information n'est enregistrée.

Aucun son, ni aucune image de l'intérieur et des environs du véhicule n'est enregistré. Les informations personnelles telles que le nom, l'âge ou le sexe du conducteur ne sont jamais enregistrées. Il est toutefois possible que des tiers (tels que les autorités de procédure pénale) puissent associer le contenu de l'EDR à d'autres sources de données pour créer une référence personnelle dans le cadre d'enquêtes sur les accidents.

Pour lire les informations de l'EDR, il est nécessaire de disposer d'un accès légalement prescrit à l'ODB (« On-Board-Diagnose ») de votre véhicule, dont le contact doit être mis.

CUPRA n'aura pas accès aux informations de l'EDR, à moins que son propriétaire (ou dans certains cas de « leasing », le locataire) ne donne son consentement. Des exceptions peuvent exister en vertu des dispositions légales ou contractuelles.

En raison des exigences juridiques des produits en matière de sécurité, CUPRA pourra employer les informations de l'EDR à des fins d'études de terrain et d'amélioration de la qualité des systèmes du véhicule. Les informations employées à des fins d'étude seront traitées de manière anonyme (c'est-à-dire sans référence au véhicule, à son propriétaire ou à son locataire).

## Autres informations utiles

### Compatibilité environnementale

Le respect de l'environnement joue un rôle important dans la conception, le choix des matériaux et la fabrication de votre nouvelle CUPRA.

#### Mesures prises au niveau de la construction pour permettre le recyclage

- Assemblages permettant une dépose facile des pièces.
- Dépose simplifiée grâce à la conception modulaire.
- Réduction des mélanges de matériaux.
- Marquage des pièces en matière plastique et en élastomères conformément aux normes ISO 1043, ISO 11469 et ISO 1629.

#### Choix des matériaux

- Utilisation de matériaux recyclables.
- Utilisation de plastiques compatibles au sein d'un même mécanisme si les composants qui en font partie ne sont pas facilement séparables.
- Utilisation de matériaux renouvelables et/ou recyclés.
- Réduction des composants volatiles, odeur incluse, dans les matières plastiques.
- Utilisation de réfrigérants sans CFC.

Interdiction, sauf pour les exceptions prévues par la loi (Annexe II de la directive de VHU 2000/53/CE) des métaux lourds : cadmium, plomb, mercure, chrome hexavalent.

#### Fabrication

- Réduction de la quantité de solvants dans les cires protectrices pour trous.
- Utilisation de film plastique pour protéger les véhicules pendant leur transport.
- Emploi de colles sans solvants.
- Utilisation de réfrigérants sans CFC dans les systèmes de froid.
- Recyclage et valorisation énergétique des déchets (CDR).
- Amélioration de la qualité des eaux usées.
- Utilisation de récupérateurs de chaleur résiduelle (récupérateurs thermiques, roues enthalpiques, etc.).
- Utilisation de peintures en phase aqueuse.

### Recyclage des appareils électriques ou électroniques

Tous les appareils électriques ou électroniques (AEE) qui ne sont pas montés de façon permanente sur la voiture doivent porter de la façon indélébile le symbole :



Ce symbole indique que vous ne devez pas jeter les AEE avec les ordures ménagères, mais dans les conteneurs de tri sélectif.

## Informations concernant la directive 2014/53/UE de l'UE

### Déclaration UE de conformité simplifiée

Votre véhicule est équipé de différents appareils radioélectriques. Lorsque la législation l'exige, les fabricants de ces appareils déclarent qu'ils sont conformes à la directive 2014/53/UE.

Le texte complet de la déclaration UE de conformité est disponible sur Internet à l'adresse suivante :

[www.cupraofficial.com](http://www.cupraofficial.com)



### Adresses des fabricants

En vertu de la directive 2014/53/UE, tous les composants concernés devront être accompagnés de l'adresse de leur fabricant.

## Informations destinées à l'utilisateur

Vous trouverez ci-après l'adresse des fabricants de composants, qui ne peuvent pas être pourvus d'un autocollant en raison de leurs dimensions ou de leur nature, dans les cas où la législation l'exige :

Équipements radio-électriques installés à bord du véhicule	Adresses des fabricants
Clé à radiocommande	Hella KGaA Hueck & Co. Rixbecker Straße 75 59552 Lippstadt, GERMANY

Équipements radio-électriques installés à bord du véhicule	Adresses des fabricants
Radiocommande (chauffage stationnaire)	Digades GmbH Äußere Weberstraße 20 02763 Zittau, GERMANY
Émetteur-Récepteur (chauffage indépendant)	

Équipements radio-électriques installés à bord du véhicule	Adresses des fabricants
Capteurs radars des systèmes d'assistance	ADC Automotive Distance Control Systems GmbH Peter-Dornier-Straße 10 88131 Lindau, GERMANY
	Robert Bosch GmbH Postfach 16 61 71226 Leonberg, GERMANY

### Gammes de fréquences, puissances d'émission

Équipement radioélectrique <sup>a)</sup>	Gamme de fréquences	Puissance d'émission max.	Valable pour les modèles
Clé à radiocommande (véhicule)	433,05 à 434,78 MHz	10 mW (ERP)	Tous les modèles CUPRA
	433,05 à 434,79 MHz	10 mW	
	434,42 MHz	32 µW	
Radiocommande (chauffage stationnaire)	868,7 à 869,2 MHz (869,0 MHz)	25 mW	Formentor
Émetteur-Récepteur (chauffage indépendant)	868,7 à 869,2 MHz (869,0 MHz)	23,5 mW	Formentor
Bluetooth	2400 à 2483,5 MHz	10 dBm	Tous les modèles CUPRA

»

## Informations destinées à l'utilisateur

Équipement radioélectrique <sup>a)</sup>	Gamme de fréquences	Puissance d'émission max.	Valable pour les modèles
Connexion à l'antenne extérieure du véhicule	GSM 900 : 880 à 915 MHz	33 dBm	Leon, Formentor
	GSM 1800 : 1710 à 1785 MHz	30 dBm	
	WCDMA FDD I : 1920 à 1980 MHz	21 dBm	
	WCDMA FDD III : 1710 à 1785 MHz	21 dBm	
	WCDMA FDD VIII: 880 à 915 MHz	21 dBm	
	LTE FDD1: 1920 à 1980 MHz	23 dBm	
	LTE FDD3: 1710 à 1785 MHz	23 dBm	
	LTE FDD7: 2500 à 2570 MHz	23 dBm	
	LTE FDD8: 880 à 915 MHz	23 dBm	
LTE FDD20: 832 à 862 MHz	23 dBm		
Point d'accès sans fil	2400 à 2483,5 MHz	10 dBm	Tous les modèles CUPRA
Keyless Access	434,42 MHz	32 µW	Tous les modèles CUPRA
Capteurs radars des systèmes d'assistance	76 GHz à 77 GHz	28,2 dBm	Leon, Formentor
		35,0 dBm	Ateca
	24050 à 24250 MHz	20 dBm	Ateca
Fonction de chargement sans fil	110 à 120 kHz	10 W	Ateca
	111-120 kHz	10 W	Leon, Formentor
Combiné d'instruments	125 kHz	40 dBµA/m	Tous les modèles CUPRA

## Informations destinées à l'utilisateur

Équipement radioélectrique <sup>a)</sup>	Gamme de fréquences	Puissance d'émission max.	Valable pour les modèles
Online Connectivity Unit	EGSM900: 880 à 915 MHz	33 dBm	Tous les modèles CUPRA
	DCS1800: 1710 à 1785 MHz	31 dBm	
	UMTS FDD 1: 1920 à 1980 MHz	24 dBm	
	UMTS FDD 3: 1710 à 1785 MHz	24 dBm	
	UMTS FDD 8: 880 à 915 MHz	24 dBm	
	E-UTRA FDD 1: 1920 à 1980 MHz	23,5 dBm	
	E-UTRA FDD 3: 1710 à 1785 MHz	23,0 dBm	
	E-UTRA FDD 7: 2500 à 2570 MHz	23,5 dBm	
	E-UTRA FDD 8: 880 à 915 MHz	23,0 dBm	
	E-UTRA FDD 20: 832 à 862 MHz	23,5 dBm	
E-UTRA FDD 28: 703 à 748 MHz	23,0 dBm		

<sup>a)</sup> La mise en service ou l'autorisation d'utilisation de la technologie radioélectrique peut être restreinte, impossible ou soumise à des exigences supplémentaires dans certains pays européens.

Le soussigné, Molex CVS Dabendorf GmbH, déclare que l'équipement radioélectrique du type LTE-MBC-EU2 est conforme à la directive 2014/53/UE. Le texte complet de la déclaration UE de conformité est disponible à l'adresse internet suivante:

<http://www.molex.com/doc>

## Données techniques

### Indications sur les données techniques

#### Ce que vous devez savoir

##### Brève introduction

Les valeurs indiquées dans les données techniques peuvent différer en fonction de l'équipement en option ou de la version du modèle, ainsi que dans le cas de véhicules spéciaux et d'équipements pour certains pays.

Les données figurant dans la documentation officielle du véhicule ont toujours un caractère prioritaire.

**Abréviations utilisées dans cette section concernant les Caractéristiques techniques**

kW	Kilowatt, indication de puissance du moteur
CH	Cheval DIN, indication (obsolète) de puissance du moteur
tr/min, 1/min.	Nombre de tours du moteur (régime) par minute
Nm	Newton-mètre, unité de mesure indiquant le couple-moteur
CZ	Cetan-Zahl (indice de cétane), unité de mesure permettant de déterminer l'inflammabilité du gazole
IOR	Research-Oktan-Zahl, unité de mesure permettant de déterminer la résistance antidétonante de l'essence.

#### Données distinctives du véhicule

##### Numéro de châssis

Vous trouverez le numéro de châssis aux endroits suivants :

- Dans le système d'infodivertissement, à l'aide de la touche  > **Intérieur** > **Combiné d'instruments** > **Service**.
- Sur l'étiquette du véhicule.
- À l'avant, sous le pare-brise.
- À droite, dans le compartiment moteur.

##### Plaque de modèle

La plaque de modèle se situe dans le cadre de la porte du côté droit du véhicule. Les véhicules destinés à certains pays d'exportation ne possèdent pas de plaque du constructeur.

#### Consommation de carburant

Les valeurs de consommation homologuées ont été calculées sur la base de mesures réalisées ou supervisées par des laboratoires certifiés de la CE, conformément à la législation en vigueur à tout moment (pour de plus amples informations, consulter l'Office des publications de l'Union européenne sur le site EUR-Lex : © Union européenne, <http://eur-lex.europa.eu/>) et sont valables pour les caractéristiques indiquées concernant le véhicule.

Les valeurs de consommation de carburant et les émissions de CO<sub>2</sub> du véhicule peuvent être consultées dans la documentation remise au propriétaire du véhicule lors de son acquisition.

Le consommation de carburant et les émissions de CO<sub>2</sub> dépendent non seulement de l'équipement et des options de chaque véhicule mais d'autres facteurs tels que le style de conduite, l'état de la chaussée et du trafic, les conditions climatiques, le chargement ou le nombre de passagers.

## Capacités de remplissage

### Capacité du réservoir de carburant

Véhicules à propulsion conventionnelle	45 litres, dont environ 7 litres de réserve
Véhicules à propulsion hybride branchable (PHEV)	40 litres, dont environ 7 litres de réserve

### Capacité du réservoir de liquide lave-glaces

Environ 3 litres

## Poids

### Charge sur le toit

La charge maximale autorisée sur le toit de votre véhicule est de 75 kg.

### Poids à vide, poids total, charges sur les essieux

Le poids à vide du véhicule avec conducteur (75 kg) a été calculé conformément à la norme (UE) 1230/2012. L'équipement en option peut augmenter le poids à vide, ce qui signifie que la charge utile possible diminue proportionnellement.

### Poids tractés

La charge maximale admissible du timon sur la boule d'attelage est de **80 kg**

## AVERTISSEMENT

Les valeurs indiquées pour les poids maximaux admissibles ne doivent pas être dépassées. Risque d'accident et de dommage !

## Caractéristiques du moteur

Moteurs à essence	1.4 TSI Start-Stop pHEV
Puissance kW (CV) à 1/min	110 (150)/5 000-6 000
Couple moteur maximum (Nm à 1/min)	250/1 550-3 500
Nombre de cylindres/cylindrée (cm <sup>3</sup> )	4/1395
Carburant	Super 95 / ordinaire 91 (avec une légère perte de puissance) ROZ
Boîte de vitesses	DSG
Vitesse maxi (km/h)	a)
Accélération de 0 à 100 km/h (sec)	a)
Poids maximum autorisé (kg)	2 080

a) Données non disponibles à la clôture de cette édition.



## Dimensions

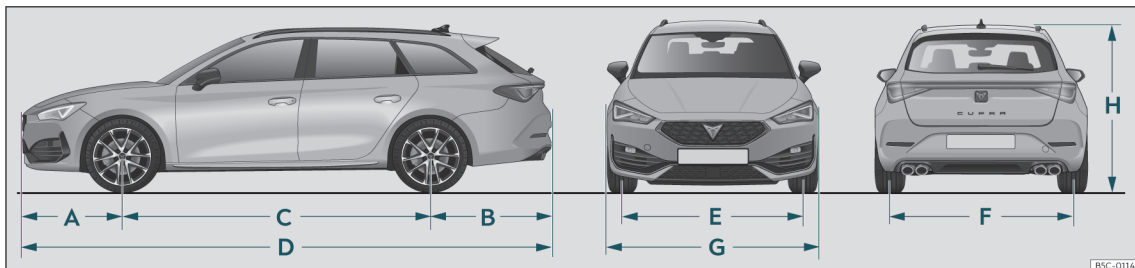

Fig. 218 Dimensions.

fig. 218		Leon Sportstourer	Leon Sportstourer PHEV
A/B	Encorbellement frontal/arrière (mm)	903/1 071	903/1 073
C	Empattement (mm)	2 683	2 681
D	Longueur (mm)	4 657	4 657
E/F	Largeur de voie <sup>a)</sup> arrière/avant (mm)	1 554/1 520	1 552/1 508
G	Largeur (mm)	1 799	1 799
H	Hauteur (poids à vide) (mm)	1 437	1 463
	Diamètre de braquage (m)	11,2	11,2

<sup>a)</sup> Ces données varient en fonction du type de jante. Valeurs pour la roue 235/35 R19 ET49.



## Index alphabétique

### Chiffres et symboles

4Drive ..... 245

### A

#### ABS

voir Système antiblocage ..... 288

ACC ..... 261

Accessoires ..... 377

Accessoires d'origine ..... 370

#### Accessoires électriques

voir Prises de courant ..... 158

Accoudoirs centraux ..... 143

Activation de CUPRA CONNECT ..... 190

Adapter le volume de reproduction ..... 184

#### Afficheur du combiné d'instruments

véhicules hybrides ..... 73

Aide au démarrage ..... 56

description ..... 56

#### Aide au stationnement

activation automatique ..... 302

aide au stationnement arrière ..... 305

aide au stationnement plus ..... 301

anomalie ..... 304, 305

capteurs et caméra : nettoyer ..... 373

Conduite avec remorque ..... 304

dispositif pour remorque ..... 305

freinage en cours de manœuvre ..... 304

indication visuelle ..... 303

régler les indications et signaux acousti-

ques ..... 303, 305

signalisation des alentours ..... 301

voir Système de stationnement assisté

(Park Assist) ..... 292

Aide au stationnement arrière ..... 305

#### Airbag frontal du passager

témoin de contrôle ..... 28

Airbags ..... 25

activer et désactiver ..... 29

central ..... 31

de genoux ..... 30

description ..... 26

frontaux ..... 29

latéraux ..... 32

rideaux ..... 33

Airbags frontaux ..... 28

Ajustement de la sangle de la ceinture ..... 22

Alarme antivol ..... 108

remorque ..... 313

Allumer les feux ..... 123

#### Alternateur

Témoin d'alerte ..... 351

Amplificateur de signal ..... 222

#### Ampoules grillées

remplacer une ampoule ..... 65

#### Android Auto™

conditions ..... 196

établir la connexion ..... 196

menu ..... 196

particularités ..... 196

terminer la connexion ..... 196

#### Anomalie de fonctionnement

système PreCrash ..... 25

Antenne extérieure ..... 378

Anticrevaillon ..... 47, 48

Antidémarrage électronique ..... 228

Antigel ..... 346

Appel de secours ..... 45

#### Apple CarPlay

conditions ..... 195

établir la connexion ..... 195

menu ..... 195

particularités ..... 195

terminer la connexion ..... 195

Applications (apps) ..... 194

Appui-tête ..... 139, 140

Appui lombaire ..... 137

Assistant à la conduite (Travel Assist) ..... 271

commande ..... 273

indications à l'écran ..... 272

problèmes et solutions ..... 273

Assistant de changement de voie Plus ..... 278

Assistant de changement de voie (Side As-

sisst) ..... 277

fonctionnement ..... 278

indication lumineuse ..... 278

situations de marche ..... 278

témoin de contrôle ..... 277

Assistant de freinage ..... 288

Assistant de maintien de la vitesse en des-

cente ..... 239

#### Assistant de maintien de voie

voir Lane Assist ..... 269

Assistant de marche arrière (Rear View) ..... 305

accrocher une remorque ..... 307

circulation transversale ..... 307

exigences ..... 307, 308

instructions d'utilisation ..... 308

listes de vérification ..... 307

réglages ..... 308

stationner en bataille ..... 308

Assistant des feux de route .....	126
assistant de sortie de stationnement (RCTA) témoin de contrôle .....	277
Assistant de sortie de stationnement (RCTA) .....	276, 279
Assistant d'urgence (Emergency Assist) .....	274
Activer et désactiver .....	274
problèmes et solutions .....	274
Attelage	
câble d'attelage .....	311, 313
exigences techniques .....	311
Autobloquant électronique .....	288
Auto Hold .....	286
Avertisseur sonore .....	69
Avis de freinage d'urgence .....	129
<b>B</b>	
Balais d'essuie-glace	
position d'entretien .....	54
Balais d'essuie-glace	
nettoyage .....	54
remplacement .....	54
Balais essuie-glace et essuie-glace arrière	
nettoyage .....	373
Bandes de fréquences .....	203
Barillet de la porte .....	111
Batterie à haute tension	
entretien .....	323
étiquettes d'avertissement .....	322
Batterie de 12 volts	
aide au démarrage .....	56
changement .....	353
charge .....	353
débrancher et rebrancher .....	87, 350
fonctionnement en hiver .....	350

gestion de l'énergie .....	354
niveau de charge .....	354
niveau d'électrolyte .....	352, 353
Blocage électronique du différentiel .....	288
Bluetooth® .....	186
profils .....	186
Boîte à gants .....	156
Boîte automatique .....	234
assistant de maintien de la vitesse en des- cente .....	239
conseils de conduite .....	237
dysfonctionnement .....	237
kick-down .....	238
positions du levier de sélection .....	235
remorquage .....	58
système Launch-control .....	238
témoin .....	234
tiptronic .....	234, 236
verrouillage du levier sélecteur .....	235
volant avec palettes de changement de vi- tesse .....	236
Boulons de roue .....	51, 361
antivol .....	51
capuchons .....	50
couple de serrage .....	53
Bruits	
chauffage stationnaire .....	172
ESC .....	288
frein de stationnement .....	285
freins .....	283
pneus .....	357, 361

## C

Câble de charge	
pour bornes de rechargement (CA) .....	332
pour prises de courant .....	333
Câble de charge de la batterie à haute ten- sion .....	331
Câble d'attelage .....	311, 313
Câbles de démarrage .....	56
Caméra	
Lane Assist .....	269
nettoyage .....	81
Capacité de remplissage	
réservoir de carburant .....	385
Capacités de remplissage	
liquide lave-glace .....	349
réservoir du liquide lave-glace .....	385
Capot-moteur .....	339, 342
ouverture et fermeture .....	341
Capteur radar .....	249
Caractéristiques du moteur .....	386
Caractéristiques techniques	
charge verticale sur flèche du timon .....	309
Carburant	
essence .....	337
faire le plein .....	335
identification .....	336
indicateur du niveau de carburant .....	85
Catalyseur .....	338
Ceintures de sécurité .....	17
ajustement de la sangle de la ceinture .....	22
consignes de sécurité .....	19
finalité .....	17, 25
fonction de protection .....	18
non bouclées .....	20

réglage .....	21	Chauffage du volant .....	167	Climatiseur	
témoin de contrôle .....	17	Chauffage d'appoint		chauffage stationnaire .....	169
chaînes à neige		<i>voir</i> Chauffage stationnaire .....	169	Coffre	
transmission intégrale .....	245	Chauffage stationnaire .....	169	filet de séparation .....	151, 152
Chaînes à neige .....	362	activer .....	169, 171	Coffre à bagages .....	114, 144
Changement de roue		appareils électriques .....	172	agrandir .....	142
boulons de roue .....	51	désactiver .....	169	déverrouillage d'urgence .....	117
Changement d'huile moteur .....	345	instructions d'utilisation .....	171	éclairage du coffre à bagages .....	130
Changer une roue .....	50	particularités .....	169, 172	ouverture et fermeture contrôlées par des	
travaux ultérieurs .....	54	programmation .....	171	capteurs (Easy Open) .....	116
Charger la batterie à haute tension		radiocommande .....	170	ouverture et fermeture électriques .....	114
chargement programmé .....	325	rayon de portée de la radiocommande ...	171	particularités du hayon arrière électrique .	115
déverrouillage d'urgence .....	330	Clé à radiocommande		plage arrière enroulable .....	146
indicateur de l'opération de chargement .	328	déverrouiller et verrouiller .....	103	plancher de coffre à bagages modulable .	147
modes de chargement .....	325	Clé démonte-roue .....	46	rangement de la plage arrière .....	147
prise de chargement .....	327	Clés		sac pour filet .....	149
Charger la batterie haute tension		attribuer une clé .....	98	Collisions frontales et lois physiques .....	20
réglages sur l'infodivertissement .....	324	clé de recharge .....	98	Combiné d'instruments	
résolution de problèmes .....	329	clé du véhicule .....	98	indication des périodicités d'entretien ....	86
Charger le véhicule		déverrouiller et verrouiller .....	103, 111	indications à l'écran .....	76
coffre à bagages .....	114, 144	indications destinées au conducteur (con-		structure des menus .....	76
conseils généraux .....	144	tact mécanique) .....	229	témoins d'alerte et de contrôle .....	89
œillets d'amarrage .....	148	radiocommande .....	98	Combiné d'instruments .....	70
placer la charge .....	144	remplacer la pile .....	100	numérique (Digital Cockpit) .....	71
remorque .....	314	retirer le panneton .....	99	utiliser avec le volant multifonction .....	88
système porte-bagages .....	154	synchroniser .....	101	Coming Home .....	128
trappe de chargement pour le transport		Climatisation .....	160	Commande à clé .....	29
d'objets longs .....	150	commandes .....	162	Commande à distance	
Charge sur le toit .....	154	diffuseurs d'air .....	165	<i>voir</i> Clés .....	98
données techniques .....	154	instructions d'utilisation .....	165	Commande d'urgence	
charge verticale sur flèche du timon .....	309	ventilation stationnaire .....	167	porte du passager .....	112
Charge verticale sur flèche du timon		Climatisation stationnaire .....	173	Commandes au volant .....	97
charger une remorque .....	314	commande .....	173	Commandes des glaces .....	118
Chauffage .....	160	programmation .....	174		
Chauffage des sièges .....	166				

Commande vocale .....	200	Conduite sûre .....	12	<b>D</b>
Android Auto™ .....	197	Connecteurs		
Siri™ (Apple CarPlay™) .....	196	défauts .....	158	
Compartment-moteur .....	339, 342	Connectivité .....	186	Déconnecter
consignes de sécurité .....	339	point d'accès WLAN .....	198	interface du téléphone .....
liquide de frein .....	348	Connectivity Box .....	222	téléphone .....
liquide de refroidissement .....	347	Conseil environnemental		Démarrer le moteur par remorquage .....
ouverture et fermeture .....	341	faire le plein .....	335	particularités .....
réservoir de liquide lave-glace .....	349	Consignes à respecter avant chaque départ ..	12	Désactivation de l'airbag frontal .....
Compartment moteur		Consignes de sécurité		Désactiver les services CUPRA CONNECT ..
huile moteur .....	344	Airbags latéraux .....	32	Détacher la ceinture de sécurité .....
Compartment pour la documentation de		airbags rideaux .....	33	Détecteur de pluie .....
bord .....	156	utilisation des ceintures de sécurité .....	19	contrôle de la fonction .....
Compartiments de rangement		utilisation des sièges pour enfants .....	36	Détection de la fatigue .....
voir Rangement .....	155	Consommation de carburant		Déverrouiller et verrouiller .....
Compte-tours .....	71, 83	désactivation par inertie .....	246	avec la commande de verrouillage centra-
Compteur kilométrique .....	71	pourquoi la consommation augmente ? ..	338	lisé .....
journalier .....	74	Consommation moyenne .....	71	par radiocommande .....
total .....	74	Contrôle automatique des feux de route .....	123	portes .....
Compteur kilométrique partiel .....	76	Contrôle des niveaux .....	385	Diffuseurs d'air .....
Conditions pour Apple CarPlay .....	195	compartment-moteur .....	342	Digital Cockpit .....
Conduite		Contrôle de traction .....	288	profils d'information .....
avec remorque .....	315	Contrôle électronique de stabilité (ESC) .....	288	Dimensions du véhicule .....
économique .....	246	Couple de serrage		Direction
passage à gué de chaussées inondées ..	247	boulons de roue .....	53	direction électromagnétique .....
se garer en montée .....	292	Cric .....	46	témoin de contrôle .....
se garer en pente .....	292	points de mise en place .....	52	Dispositif anti-pincement
sûre .....	12	Crochet d'attelage		glaces .....
voyages à l'étranger .....	248	déverrouiller électriquement .....	317	store pare-soleil (toit ouvrant) .....
voyages à l'étranger .....	130	témoin de contrôle .....	317	toit ouvrant .....
Conduite avec une remorque		Crochets pour sacs .....	150, 157	Dispositif de remorquage
voir Remorque .....	309	CUPRA CONNECT .....	188	dysfonctionnement .....
Conduite en hiver		désactiver .....	192	installer une porte-vélos .....
remorque .....	309	dysfonctionnements .....	192	monter en deuxième monte .....
toit ouvrant .....	120	mention légale .....	191	

Dispositif d'attelage			
crochet d'attelage avec déverrouillage			
électrique	317		
Dispositifs électriques	158		
Documentation actuelle jointe	176		
Données techniques	384		
charge sur le toit	154		
consommation de carburant	384		
dimensions du véhicule	387		
poids	385		
Donn. cond.	76		
Dossier de la banquette arrière			
lever	142		
rabattre	142		
Double de clés	98		
Drive Profile	242		
Droits d'auteur	184		
DSG	234		
Dysfonctionnement			
boîte automatique	237		
boîte de vitesses	240		
dispositif de remorquage	312		
embrayage	240		
régulateur de vitesse adaptatif	266		
système de stationnement assisté (Park Assist)	292		
toit ouvrant	120		
<b>E</b>			
e-Call	45		
E-Mode	232		
Easy Open			
particularités	116		
Éclairage			
éclairage d'ambiance	131		
éclairage intérieur	130		
lampes de lecture	130		
Éclairage du combiné d'instruments	130		
Éclairage d'ambiance	131		
Éclairage extérieur			
remplacer une ampoule	65		
ÉCO-Conseils	82		
Économie			
de carburant	246		
Économiser du carburant			
mode Inertie	239		
Écran			
nettoyer	184		
Écran de la radio : nettoyer	374		
Écran du combiné d'instruments	71		
Écran du tableau de bord	73		
Écran tactile	180		
Électrolyte	352, 353		
Embrayage (témoin)	240		
Emergency Assist			
voir Assistant d'urgence (Emergency Assist)	274		
Émetteurs-récepteurs radio	378		
Enjoliveur de la roue			
retirer	50		
Entrée USB	223		
Entretien	342		
conditions d'utilisation	368		
entretien fixe	367		
Entretien flexible	367		
forfaits de services	369		
inspection	367		
justificatif d'entretien	367		
plan d'entretien numérique	367		
service entretien intermédiaire	367		
services	367		
travaux d'entretien	367		
voir aussi Nettoyage	371		
Entretien du véhicule	371		
Environnement			
compatibilité environnementale	380		
conduite écologique	246		
faire le plein	335		
Équilibrage des roues	359		
Équipement			
interface du téléphone	217		
Équipements de sécurité	13		
ESC			
contrôle électronique de stabilité	288		
freinage multicollision	289		
mode Sport	291		
Essence			
additifs	337		
faire le plein	337		
filtre à particules	339		
Essuie-glace	132		
abaisser le balai	54		
dégivrage des gicleurs de lavage	133		
détecteur de pluie	133		
fonctions	133		
lever le balai	54		
levier d'essuie-glace	132		
particularités	132		
position d'entretien	54		
système lave-projecteurs	133		
Éteindre les feux	123		
étiquette	384		
Event Data Recorder	379		

<b>F</b>			
Facteurs pouvant nuire à une conduite sûre ..	12		
Faire le plein			
indicateur du niveau de carburant .....	85		
ouvrir la trappe à carburant .....	335		
témoin de contrôle .....	85		
Fermer .....	101		
glaces .....	118		
hayon arrière .....	114		
Fermeture .....	101		
capot .....	341		
glaces .....	118		
hayon arrière .....	114		
toit panoramique .....	121		
Fermeture de confort			
glaces .....	118		
Feu arrière antibrouillard			
témoin de contrôle .....	123		
Feux .....	123		
allumer et éteindre .....	123		
antibrouillard avec fonction virage .....	127		
AUTO .....	123		
coming home .....	128		
commande .....	123		
commande des feux .....	123		
éclairage des instruments .....	130		
feu antibrouillard .....	123		
feux de croisement .....	123		
feux de jour .....	124		
feux de position .....	123		
feux de route .....	123		
feux de virage .....	127		
feux d'autoroute .....	124		
leaving home .....	128		
		levier des clignotants .....	125
		levier des feux de route .....	125
		réglage de la portée des feux .....	129
		remplacer une ampoule .....	65
		signaux sonores .....	123
		témoin d'alerte et de contrôle .....	123
		Feux arrière	
		changer une ampoule .....	65
		Feux de détresse .....	129
		Filet à bagages	
		coffre à bagages .....	149
		Filet de séparation .....	151, 152
		Filtre à particules .....	339
		Filtre à poussière et à pollen .....	160
		Fonction Auto Hold .....	286
		Fonction de confort des clignotants .....	125
		Fonction de freinage d'urgence .....	286
		Fonction de mémorisation .....	140
		Fonction d'assistance au maintien de la vitesse en descente .....	239
		Fonctionnement en hiver	
		Batterie .....	350
		dégivrage des gicleurs de lave-glace .....	133
		sel sur les routes .....	134
		Fonctionnement hivernal	
		chaînes à neige .....	362
		Freinage multicolision .....	289
		Frein à main	
		voir Frein de stationnement électronique .....	285
		Frein de stationnement électronique .....	285
		activer .....	285
		connexion automatique .....	285
		désactivation automatique .....	285
		désactiver .....	285
		fonction de freinage d'urgence .....	286
		témoin .....	282
		Freins .....	283
		assistant de freinage .....	288
		fonction de freinage d'urgence .....	286
		frein de stationnement électronique .....	285
		liquide de frein .....	348
		plaquettes de frein neuves .....	283
		servofrein .....	283
		Front Assist	
		voir Système d'assistance au freinage d'urgence .....	256
		Full Link .....	193
		applications .....	194
		réglages .....	195
		symboles .....	195
		Fusibles .....	62
		boîte à fusibles .....	63
		distinction par couleurs .....	63
		préparatifs de remplacement .....	64
		reconnaître des fusibles grillés .....	64
		remplacer .....	64
		<b>G</b>	
		Galerie .....	153
		Galerie porte-bagages .....	153
		fixer les barres transversales .....	154
		Garantie .....	370
		Gaz d'échappement .....	338
		Gestion de l'énergie .....	354
		Gestion du moteur .....	338
		témoin de contrôle .....	338
		Gestion électronique du couple moteur (XDS) .....	289



Glaces			
électriques .....	118	Indicateur de température	
fermeture de confort .....	118	du liquide de refroidissement du moteur ..	85
fonctionnement automatique .....	119	Indicateur du niveau de carburant .....	85
montée/descente automatique .....	119	témoin de contrôle .....	85
ouverture de confort .....	118	Indicateur multifonction .....	76
<b>H</b>		Indication des vitesses .....	241
Hayon .....	117	Indications à l'écran .....	76
<i>voir aussi</i> Coffre à bagages .....	114	ACT .....	246
Hayon arrière .....	114	compteur kilométrique .....	74
Heure		contrôle de la pression des pneus .....	364
régler .....	76, 83	ECO .....	75
Horloges		heure .....	83
mettre à heure .....	83	indication de la boussole .....	75
numérique .....	83	lettres-repères du moteur .....	75
Huile moteur		messages d'alerte et d'information .....	77
Appoint d'huile .....	344	panneaux de signalisation .....	80
changer .....	342, 345	périodicité d'entretien .....	86
consommation .....	344	positions du levier sélecteur .....	74
jauge d'huile moteur .....	344	tableau de bord .....	73
périodicité d'entretien .....	342	Indications à l'écran	
service d'entretien .....	342	Drive Profile .....	242
spécifications .....	342	ÉCO-Conseils .....	82
vérifier le niveau d'huile .....	344	limiteur de vitesse .....	254
<b>I</b>		portes, capot-moteur et hayon du coffre à	
Identification des carburants .....	336	bagages ouverts .....	74
Immobilisateur électronique .....	111	positions du levier de sélection .....	235
Indicateur de la température		Système d'assistance au freinage d'urgence	
extérieure .....	74	ce (Front Assist) .....	257
Indicateur de périodicité d'entretien .....	76, 368	température extérieure .....	74
Indicateur des données de voyage .....	76	Travel Assist .....	272
		Indications de sécurité .....	176
		airbag central .....	31
		rétracteurs de ceinture .....	23
		Indications sur l'écran	
		régulateur de vitesse adaptatif .....	263
		Indications sur l'écran	
		alerte de vitesse .....	75
		recommandation de rapport .....	74
		Indice d'octane (essence) .....	337
		Infodivertissement .....	92, 176
		accès à Internet .....	199
		adapter les menus .....	183
		Android Auto™ .....	196
		Apple CarPlay .....	195
		avant la première utilisation .....	176
		boutons de fonction .....	93
		configuration initiale .....	94
		connecter et déconnecter .....	182
		exécuter les fonctions .....	182
		indications de sécurité .....	176
		informations du véhicule .....	95
		interface du téléphone .....	217
		menu déroulant .....	183
		menus personnalisés .....	183
		MirrorLink® .....	197
		mode Média .....	206
		mode Radio .....	202
		navigation .....	209
		partager une connexion WLAN .....	198
		personnaliser .....	183
		réglages du son .....	183
		réglages du système .....	184
		réglages du véhicule .....	96
		tableau général et commandes .....	180
		utiliser .....	182
		Wi-Fi Protected Setup (WPS) .....	199
		WLAN .....	198
		Informations du véhicule .....	95
		Inspection .....	367

Installation de lavage automatique . . . . .	372	Laver le véhicule		Listes de vérification	
désactiver la fonction Auto Hold . . . . .	286	capteurs . . . . .	292	assistant de marche arrière (Rear View) . . .	307
Instructions à l'écran		entretien extérieur du véhicule . . . . .	371	conditions pour Android Auto™ . . . . .	196
système PreCrash . . . . .	25	nettoyeur haute pression . . . . .	371	conditions pour Apple CarPlay . . . . .	195
Interface du téléphone . . . . .	217	particularités . . . . .	116	conditions pour MirrorLink® . . . . .	197
lieux présentant un risque d'explosion . . .	218	Leaving Home . . . . .	128	Localisation du véhicule . . . . .	191
ISOFIX . . . . .	39	Lettres-repères moteur			
<b>J</b>		afficher . . . . .	76	<b>M</b>	
Jantes		Lève-glaces électriques . . . . .	118	Marche arrière (boîte automatique) . . . . .	235
changer une roue . . . . .	50	Lever le véhicule . . . . .	52	Marques déposées . . . . .	184
Jeu de clés du véhicule . . . . .	98	Levier des clignotants . . . . .	125	Mention légale . . . . .	191
		Levier de sélection (boîte automatique)		Menu e-Manager . . . . .	324
		positions . . . . .	235	Menu Entretien	
		Levier des feux de route . . . . .	125	heure . . . . .	76
		Licences . . . . .	184	indicateur de périodicité d'entretien . . . . .	76
<b>K</b>		Lieux présentant un risque d'explosion . . . .	218	lettres-repères moteur . . . . .	76
Keyless Access		Lieux soumis à des normes spécifiques . . . .	218	remettre à zéro le service vidange d'huile . .	76
déverrouiller et verrouiller le véhicule . . .	104	Light Assist . . . . .	126	remettre à zéro Trip . . . . .	76
mettre le moteur en marche . . . . .	226	Limiteur de vitesse . . . . .	254	Microfibre : nettoyer . . . . .	374
particularités . . . . .	107	indication à l'écran . . . . .	254	Miroir de courtoisie . . . . .	137
Press & Drive . . . . .	224	utiliser . . . . .	255	MirrorLink®	
Kick-down		liquide de frein . . . . .	348	conditions . . . . .	197
boîte automatique . . . . .	238	Liquide de refroidissement du moteur . . . .	346	établir la connexion . . . . .	197
Kit anticrevaison . . . . .	46, 47	contrôler le niveau . . . . .	347	menu . . . . .	197
colmatage du pneu . . . . .	48	G12evo . . . . .	346	particularités . . . . .	197
composants . . . . .	48	G12 plus-plus . . . . .	346	réglages . . . . .	195
gonflage du pneu . . . . .	48	G13 . . . . .	346	terminer la connexion . . . . .	197
vérification après 10 minutes . . . . .	49	indicateur de température . . . . .	85	Mise au rebut	
Kit de réparation pour pneus . . . . .	46	spécifications . . . . .	346	rétracteurs de ceinture . . . . .	23
Klaxon . . . . .	69	témoin de contrôle . . . . .	85	Mobile . . . . .	378
		témoin d'alerte . . . . .	85	Mobile Signal Amplifier . . . . .	222
		Liquide lave-glace		Mode de conduite . . . . .	243
		contrôler . . . . .	349	Mode Inertie . . . . .	239
		faire l'appoint . . . . .	349	Mode Média . . . . .	206
		niveau de remplissage . . . . .	349	Mode radio . . . . .	202
<b>L</b>					
Lane Assist . . . . .	269				
témoin d'alerte et de contrôle . . . . .	270				
Launch-control (boîte automatique) . . . . .	238				
Lave-glace . . . . .	132, 349				

Mode Sport .....	291	destinations favorites .....	213	Ouverture .....	101
Modifications techniques .....	377	destinations habituelles .....	213	capot .....	341
Montage en deuxième monte		destinations mémorisées .....	213	glaces .....	118
dispositif d'attelage .....	319	détails de l'itinéraire .....	215	hayon arrière .....	114
Moteur		données gardées .....	210, 216	toit panoramique .....	121
aide au démarrage .....	56	éditer itinéraire .....	215	trappe à carburant .....	335
bruits .....	226	enregistrer destinations .....	213	Ouverture de confort	
démarrer (indication destinées au con-		fenêtre supplémentaire .....	215	glaces .....	118
ducteur avec le contact mécanique) ...	229	fonctions .....	211	Ouverture d'urgence	
rodage .....	244	fonction : introduction de la destination ..	213	hayon .....	117
système Start-Stop .....	230	instructions de navigation .....	209	Ouverture d'urgence	
Moteur et allumage		introduire une adresse pour un guidage		porte du conducteur .....	111
arrêter le moteur .....	227	jusqu'à destination .....	213	Ouverture et fermeture	
coupure automatique du contact .....	224	limitations .....	210	capot .....	341
démarrage d'urgence .....	228	mode Offroad .....	214	Ouvrir et fermer .....	101
mettre le moteur en marche .....	226	réduire la carte de navigation .....	210	avec la commande de verrouillage centra-	
mettre le moteur en marche avec Press &		symboles .....	211	lisé .....	103
Drive .....	226	utiliser la carte .....	210, 214	dans le barillet de fermeture .....	111
My Beat .....	229	utiliser la carte pour introduire la destina-		glaces .....	118
préchauffer le moteur .....	226	tion .....	214	hayon arrière .....	114
Multimédia .....	202, 223	utiliser les données de contact .....	214	hayon arrière à ouverture et fermeture	
favoris .....	207	vue détaillée .....	215	électriques .....	114
reproduire .....	207	Nettoyage		par radiocommande .....	103
sélectionner la source .....	207	extérieur du véhicule .....	373	portes .....	111
utiliser des services de streaming .....	208	intérieur du véhicule .....	374	toit panoramique .....	121
My Beat .....	229	laver le véhicule .....	371	trappe à carburant .....	335
		nettoyeur haute pression .....	371		
		soins particuliers .....	375		
<b>N</b>		Nombre de places .....	14	<b>P</b>	
Navigation .....	209	Notification d'entretien : consulter .....	86	Palettes de changement de vitesse (boîte	
apprendre le comportement d'utilisation ..	216			automatique) .....	236
augmenter la carte de navigation .....	210			Panneaux de signalisation	
Autres options .....	215			affichage à l'écran .....	80
carte .....	210, 214	<b>O</b>		Panne de moteur	
dernières destinations .....	213	Œillets d'arrimage .....	148	témoin de contrôle .....	338
destinations enregistrées .....	213	Outillage de bord .....	46	Pare-soleil .....	137

Park Assist voir Système de stationnement assisté (Park Assist) .....	292	Plancher de coffre à bagages modulable ...	147	Précautions à prendre avant chaque départ ..	12
ParkPilot voir Aide au stationnement .....	300, 301, 305	Pneus		Préchauffer le moteur .....	226
Particularités		accessoires .....	357	Press & Drive	
Android Auto™ .....	196	changer .....	50	mettre le moteur en marche .....	226
Apple CarPlay .....	195	disposant d'un roulement unidirectionnel ..	356	touche de démarrage .....	224
conduite avec remorque .....	315	durée de vie .....	359	Pression de gonflage des pneus .....	359
démarrer le moteur par remorquage .....	57	d'hiver .....	361	Pression de l'huile moteur	
dispositifs de nettoyage à haute pression ..	317	indicateurs d'usure .....	360	témoin de contrôle .....	343
MirrorLink® .....	197	pneus neufs .....	357	Preuve de la propriété .....	190
remorquer .....	57, 60	présence de corps étrangers .....	356	Prise de chargement .....	327
Passage à gué de chaussées inondées .....	247	Pression des pneus .....	359	Prise de courant	
Patères .....	157	profil unidirectionnel .....	53	défauts .....	158
Pédales .....	14, 16	sigle de vitesse .....	357	Prises de courant .....	158
Peinture du véhicule		Pneus d'hiver		remorque .....	312
entretien .....	373	transmission intégrale .....	245	Produits d'entretien du véhicule .....	371
périodicité d'entretien .....	342	Pneus d'hiver .....	361	Profil de conduite .....	243
Périodicités d'entretien .....	86	Poids .....	385	Profils d'information .....	71
Phares		Poids remorquables		Profondeur des sculptures des pneus .....	360
remplacer une ampoule .....	65	charger la remorque .....	314	Projecteurs	
voyages de l'étranger .....	130	Poignée de la porte .....	111	lave-projecteurs .....	133
Phares Full LED .....	65	Porte-gobelets		Projecteurs antibrouillard avec fonction vira- ge .....	127
Pièces de rechange .....	377	avant .....	157	Propulsion hybride	
Pièces de rechange d'origine .....	369	de l'accoudeur central arrière .....	157	E-Mode .....	232
Pièces détachées .....	377	porte-gobelets .....	157	indicateur de prestations du système .....	84
Pile .....	100	Porte-vélos		mode Hybrid .....	232
remplacer sur la radiocommande (chauf- fage stationnaire) .....	170	charge maximale .....	318	pour allumer le système de propulsion ...	225
Places du véhicule .....	14	installer sur le crochet d'attelage escamo- table .....	318	Propulsion hybride	
Plage arrière du coffre à bagages		Portes .....	111	modes de fonctionnement .....	232
rangement .....	147	sécurité enfants .....	112	Protection solaire .....	137
Plage arrière enroulable .....	146	Position correcte .....	13	Protection volumétrique et protection anti- soulèvement	
Plancher de coffre à bagages .....	147	conducteur .....	13	activation .....	110
		Poste de conduite			
		vue d'ensemble .....	69		
		Powermeter .....	84		

Puissance du moteur			
Batterie	350	Réglage dynamique de la portée des feux	129
Liquide de refroidissement	346	Réglages du son	183
<b>R</b>		Réglages du système	184
Radio	202	Réglages du véhicule	96
bandes de fréquences	203	Régler	
équipement	203	appui-tête	139
symboles	203	feux	129
syntoniser station	203	heure	83
touches de station mémorisée	203	siège à mémoire	140
TP (station de radioguidage)	205	sièges	13
Radiocommande (chauffage stationnaire)	170	sièges avant	137
remplacer la pile	170	Régulateur de vitesse	252
Rangement		commande	253
autres rangements	157	Régulateur de vitesse adaptatif	252, 261
boîte à gants	156	bruits	266
côté passager	156	commande	262
documentation de bord	156	dysfonctionnement	266
éclairage de la boîte à gants	130	indications sur l'écran	263
Rangements	155	Situations spéciales de conduite	264
tiroirs	156	témoin d'alerte et de contrôle	262
Rappel d'entretien	86	Régulation anticipative de la vitesse	266
RCTA	279	activation	267
voir Assistant de sortie de stationnement		conduite	268
(RCTA)	276	limitations	267
Rear Traffic Alert	279	problèmes et solutions	268
Rear View Camera	305	Régulation de la distance	
Rechargement sans fil	222	voir Régulateur de vitesse adaptatif	261
câble de charge	332	Remorque	309
Recommandation de vitesse	241	aide au stationnement	304, 305
Recyclage de l'air ambiant	165	alarme antivol	313
Refroidissement	160	atteler	312
Réglage de la portée des feux	129	brancher	312
		charger	314
		charge verticale sur flèche	309
		charge verticale sur flèche du timon	314
		conduite avec remorque	315
		déverrouiller le crochet d'attelage électriquement	317
		dysfonctionnement	312
		feux arrière	311, 313
		feux arrière LED	311, 313
		monter un dispositif de remorquage en deuxième monte	319
		particularités	282
		poids remarquables	314
		prise de courant	312
		régler les projecteurs	315
		rétroviseurs extérieurs	311
		stabilisation de l'ensemble véhicule tracteur/remorque	316
		Remorquer le véhicule	57, 59
		avec dispositif de remorquage	58
		barre de remorquage	58
		boîte automatique	58, 59
		câble de remorquage	58
		interdiction de remorquage	58
		œillet de remorquage arrière	61
		œillet de remorquage avant	60
		particularités	57, 60
		traction totale	58
		Remplacement de pièces	377
		Remplacement des balais	54
		Remplacer la pile	
		de la clé du véhicule	100
		Remplacer une ampoule	65
		Remplir le réservoir	335
		Réparation des pneus	47
		Rétracteurs de ceinture	23
		témoin de contrôle	28

Rétroviseur		Sécurité		système ISOFIX .....	39
intérieur jour/nuit .....	134	conduite sûre .....	12	système Top Tether .....	39, 41, 42
<i>voir aussi</i> Rétroviseurs .....	134	sécurité enfants .....	34	Sigle de vitesse .....	357
Rétroviseur intérieur		sièges pour enfants .....	34	Signal sonore	
jour/nuit .....	134	Sécurité enfants		ceinture de sécurité non bouclée .....	17
Rétroviseurs		lève-glaces électriques .....	118	feux .....	123
régler les rétroviseurs extérieurs .....	135	Se garer .....	292	témoins d'alerte et de contrôle .....	89
Rétroviseurs extérieurs		boîte automatique .....	237	Soin du véhicule	
chauffants .....	135	Sens de rotation		position d'entretien des balais .....	54
conduire avec une remorque .....	311	pneus .....	53	Sortir d'un stationnement avec le système	
rabattre .....	135	Serrure de la porte .....	111	de stationnement assisté .....	298
réglages .....	135	Service d'appel de secours .....	45	Source externes d'audio	
Risques pour les passagers qui ne bouclent		Service d'inspection .....	342	adapter le volume de reproduction .....	184
pas leur ceinture .....	20	Service Mobility .....	370	Stabilisation de l'ensemble véhicule trac-	
Rodage		Services online .....	188	teur/remorque .....	316
moteur neuf .....	244	Servodirection		Start-Stop .....	230
plaquettes de frein neuves .....	283	<i>voir</i> Direction .....	241	Station de radioguidage	
pneus neufs .....	356	Siège arrière		<i>voir</i> TP (station de radioguidage) .....	205
Roues		rabattre depuis le coffre à bagages avec le		Stationner .....	292
boulons de roue .....	361	levier de déverrouillage à distance .....	143	à l'aide du système de stationnement as-	
chaînes à neige .....	362	Sièges		sisté (Park Assist) .....	297
changer .....	50, 53	à réglage électrique .....	138	en bataille avec l'assistant de marche ar-	
permutation .....	360	chauffage .....	166	rière .....	308
roue de secours .....	365	démonter les appuie-tête .....	140	Stockage de données sur les accidents .....	379
roues neuves .....	357	dossier de la banquette arrière .....	142	Stores pare-soleil	
Roues de secours .....	365	fonction de mémorisation .....	140	dispositif anti-pincement (toit ouvrant) ...	122
<b>S</b>		monter les appuie-tête .....	140	Symboles d'alerte	
S-PIN .....	190	nombre de places .....	14	<i>voir</i> Témoins d'alerte et de contrôle .....	89
Sac pour filet		positions incorrectes .....	15	Système antiblocage .....	288
coffre à bagages .....	149	réglage manuel .....	137	Système de contrôle de pression des pneus .	363
Safe .....	228	régler les appuie-tête .....	139	Système de contrôle des émissions	
Sculpture du pneu .....	360	Sièges pour enfants		témoin de contrôle .....	338
SEAT Ident .....	190	classification par groupes .....	35		
		consignes de sécurité .....	36		
		fixation avec la ceinture de sécurité .....	43		

Système de détection de signalisation routière .....	80	description .....	26	Systèmes de contrôle de la pression des pneus	
affichage à l'écran .....	80	fonctionnement .....	27	indicateur de contrôle de la pression des pneus .....	364
alerte de vitesse .....	81	Système d'alarme antivol .....	108	Systèmes d'assistance	
dommages sur le pare-brise .....	81	Système d'aide au stationnement		activer .....	88
fonctionnement .....	79	voir Aide au stationnement ....	300, 301, 305	aide au stationnement arrière .....	305
fonctionnement limité .....	81	Système d'airbag		aide au stationnement Plus .....	301
remorque .....	81	témoin de contrôle .....	28	contrôle de pression des pneus .....	363
Système de déverrouillage sélectif .....	103	Système d'airbags		désactiver .....	88
Système de freinage		désactivation de l'airbag frontal .....	29	détection de la fatigue .....	78
témoin d'alerte .....	282	Système d'assistance		fonction Auto Hold .....	286
Système de refroidissement		assistant d'urgence (Emergency Assist) ...	274	indicateur de contrôle de pression des pneus .....	364
appoint du liquide de refroidissement ....	347	Système d'assistance au freinage d'urgence		limiteur de vitesse .....	254
contrôler le niveau de liquide de refroidissement .....	347	assistant de braquage .....	258	régulateur de vitesse adaptatif .....	261
Système de sécurité Safe .....	108	assistant d'esquive .....	258	système de stationnement assisté (Park Assist) .....	292
Système de sonorisation .....	186	désactiver temporairement .....	260	système PreCrash .....	24
Système de stationnement		limites du système .....	258	Systèmes d'assistance	
voir Aide au stationnement ....	300, 301, 305	reconnaissance piétons et cyclistes .....	258	assistant à la conduite (Travel Assist) .....	271
Système de stationnement assisté (Park Assist) .....	292	Système d'assistance au freinage d'urgence	249	assistant de changement de voie (Side Assist) .....	276
conditions de stationnement .....	297	activer et désactiver .....	259	assistant de sortie de stationnement (RCTA) .....	276
conditions pour sortir d'un stationnement .....	298	avertissements .....	257	assistant d'ouverture des portes (Exit Assist) .....	276
dysfonctionnement .....	292	indications à l'écran .....	257	conseils de sécurité .....	248
interrompt prématurément .....	294	Système d'épuration		freinage d'urgence (Front Assist) .....	256
interruption automatique .....	294	filtre à particules .....	339	limites du système .....	249
intervention automatique sur les freins ...	299	Système d'épuration des gaz d'échappement		observations générales .....	248
sortir d'un stationnement (uniquement les stationnements en créneau) .....	298	catalyseur .....	338	radar avant .....	249
stationner en bataille .....	297	Système d'infodivertissement		régulateur de vitesse .....	252
stationner en créneau .....	297	voir Infodivertissement .....	92		
Système d'airbags .....	25	Système ISOFIX .....	39		
activation .....	27	Système porte-bagages .....	153		
airbags frontaux .....	28	Système PreCrash .....	24		
		anomalie de fonctionnement .....	25		
		instructions à l'écran .....	25		
		sélection du profil de conduite .....	24		
		système de surveillance Front Assist .....	24		

régulation anticipative de la vitesse . . . . .	266	radiocommande (chauffage stationnaire) .	170	Travel Assist . . . . .	273
système de détection de signalisation rou-		signal sonore . . . . .	89	verrouillage de la colonne de direction . .	242
tière . . . . .	79	Start-Stop . . . . .	229	Tension de la ceinture . . . . .	23
Système Start-Stop		système de contrôle de pression des		Tiptronic (boîte automatique) . . . . .	234, 236
activer et désactiver manuellement . . . . .	232	pneus . . . . .	363	Tiroirs . . . . .	156
arrêter et démarrer le moteur . . . . .	230	Témoins d'alerte de contrôle		Tissus : nettoyer . . . . .	374
fonctionnement . . . . .	230	système de freinage . . . . .	282	Toit ouvrant . . . . .	120
indications destinées au conducteur . . . . .	229	Témoins d'alerte et de contrôle		dispositif anti-pincement . . . . .	122
le moteur démarre de lui-même . . . . .	230	airbags . . . . .	29	dysfonctionnement . . . . .	120
le moteur ne s'arrête pas . . . . .	230	alternateur . . . . .	351	Toit panoramique . . . . .	121
témoins . . . . .	229	appuyer sur le frein . . . . .	261	<i>voir aussi</i> Toit ouvrant . . . . .	120
Système Top Tether . . . . .	39, 41, 42	assistant de changement de voie (Side As-		Top Tether . . . . .	39, 41, 42
		sist) . . . . .	277	Touche de démarrage . . . . .	224
		assistant de sortie de stationnement		Touche de verrouillage . . . . .	235
		(RCTA) . . . . .	277	TP (station de radioguidage) . . . . .	205
		changement de vitesse . . . . .	240	Traction totale	
		contrôle des émissions . . . . .	338	remorquage . . . . .	58
		crochet d'attelage . . . . .	317	Transfert de données . . . . .	188
		direction électromécanique . . . . .	242	Transmission intégrale . . . . .	245
		EDS . . . . .	288	chaînes à neige . . . . .	245
		Emergency Assist . . . . .	274	pneus d'hiver . . . . .	245
		ESC . . . . .	288, 291	Transport d'objets	
		faire le plein . . . . .	85, 335	charger la remorque . . . . .	314
		filtre à particules . . . . .	338, 339	conduite avec remorque . . . . .	315
		frein de stationnement électronique . . . . .	282	crochets pour sacs . . . . .	150
		gestion du moteur . . . . .	338	œillets d'arrimage . . . . .	148
		huile moteur . . . . .	343	sac pour filet . . . . .	149
		propulsion électrique . . . . .	329	système porte-bagages . . . . .	154
		régulateur de vitesse adaptatif . . . . .	262	trappe de chargement pour le transport	
		régulateur de vitesse (GRA) . . . . .	252	d'objets longs . . . . .	150
		réserve de carburant . . . . .	85	Transport d'enfants . . . . .	34
		Système antiblocage ABS . . . . .	288	Transport d'objets . . . . .	144
		système d'airbags . . . . .	28	galerie porte-bagages . . . . .	153
		TCS . . . . .	288, 291	placer la charge . . . . .	144
				placer les bagages . . . . .	144

### T

#### Tableau de bord

indications à l'écran . . . . . 73

Tapis de sol . . . . . 16

#### TCS

*voir* Contrôle de traction . . . . . 288

#### Téléphone

annuaire téléphone . . . . . 221

appairer un téléphone mobile . . . . . 219

appeler . . . . . 220

contacts . . . . . 221

déconnecter . . . . . 218

envoyer des messages . . . . . 221

favoris . . . . . 221

touches de raccourci . . . . . 221

Téléphones mobiles . . . . . 378

Témoins d'alerte et de contrôle . . . . . 89

boîte de vitesses . . . . . 234

ceinture de sécurité . . . . . 17

feux . . . . . 123

Lane Assist . . . . . 270

liquide de refroidissement du moteur . . . . . 85



remorque .....	309	numéro de châssis .....	384	Voyages à l'étranger	
système porte-bagages .....	153	numéro d'identification .....	384	essence .....	248
Trappe de chargement pour le transport		stationner en montée .....	292	Voyages à l'étranger	
d'objets longs .....	150	stationner en pente .....	292	phares .....	130
Trappe du réservoir de carburant		Vente du véhicule .....	191	Vue d'ensemble (volant à droite) .....	10
ouvrir et fermer .....	335	Ventilation .....	160	Vue d'ensemble (volant à gauche) .....	9
Travaux de réparation .....	377	Ventilation stationnaire .....	167	Vue extérieure .....	7, 8
Travel Assist		Verrouillage automatique (verrouillage cen-		Vue intérieure .....	11
voir Assistant à la conduite (Travel Assist) .	271	tralisé) .....	101		
Triangle de présignalisation .....	129	Verrouillage centralisé .....	101	<b>W</b>	
		alarme antivol .....	108	Wi-Fi .....	186
<b>U</b>		clé à radiocommande .....	103	Wireless Charger .....	222
Une batterie à haute tension .....	321	commande de verrouillage centralisé . . . .	103	WLAN .....	198
Urgences .....	45	déverrouiller et verrouiller le véhicule			
câbles de démarrage .....	56	(Keyless Access) .....	104	<b>X</b>	
changer la batterie .....	353	réglages .....	102	XDS .....	289
changer une roue .....	50	système de déverrouillage sélectif . . . .	103		
feux de détresse .....	129	verrouillage d'urgence .....	112	<b>Z</b>	
kit anticrevaillon .....	47	Verrouillage du levier sélecteur .....	235	Zones tactiles .....	180
outillage de bord .....	46	Verrouillage d'urgence de la porte du passa-			
remorquage d'urgence du véhicule .....	58	ger .....	112		
remplacer un fusibles grillé .....	64	Verrouiller et déverrouiller .....	104		
USB .....	223	avec la commande de verrouillage centra-			
Usure des pneus .....	360	lisé .....	103		
Utilisation en hiver		dans le barillet de fermeture .....	111		
pneus .....	361	Volant			
		chauffage .....	167		
<b>V</b>		commandes .....	97		
Véhicule		multifonction .....	97		
déverrouiller et verrouiller (Keyless Ac-		palettes de changement de vitesse (boîte			
ccess) .....	104	automatique) .....	236		
données distinctives .....	384	régler .....	16		
en prêt ou en vente .....	191	Volume			
étiquette .....	384	fixer sur sources externes d'audio .....	184		
lever .....	52				



Le but de SEAT S.A. étant le développement constant de tous ses types et modèles de véhicules, vous comprendrez que cela peut nous amener à tout moment à réaliser des modifications concernant l'apparence, l'équipement et la technique du véhicule fourni. Par conséquent, nul droit ne pourra se fonder sur les données, les illustrations et les descriptions contenues dans ce Manuel.

Les textes, les illustrations et les normes contenus dans ce manuel ont été réalisés sur la base des informations disponibles au moment de l'impression. Sauf erreur ou omission, l'information rassemblée dans le présent manuel est valable à la date de mise sous presse.

SEAT interdit la réimpression, la reproduction et la traduction totale ou partielle sans son autorisation écrite.

SEAT se réserve expressément tous les droits conformément à la loi sur le "Copyright". Droits aux modifications réservés.

 Ce papier est fabriqué avec de la cellulose blanchie sans l'utilisation de chlore.

© SEAT S.A. - Réimpression : 15.08.20

Francés 5FA012740BB (08.20)



5FA012740BB

